



**DIRECCIÓN GENERAL DE CONTRATACIONES
PÚBLICAS**

PROPONENTE:

SONITEL, S.A.

LICITACIÓN PARA CONVENIO MARCO

N° 2013-1-27-0-99-LM-000662

**CONVENIO MARCO PARA EL SUMINISTRO DE
IMPRESORAS, COPIADORAS, ESCANERES, FAX Y
CONSUMIBLES DE IMPRESIÓN PARA LAS ENTIDADES
DEL ESTADO 2013-2015**

Panamá, 28 de enero de 2014

Panamá, 28 de enero 2014

Ingeniero
Eldis Iván Sanchez Tuñón
Director General
Dirección General de Contrataciones Públicas
E.S.D



Presentamos propuesta para la Licitación: N° 2013-1-27-0-99-LM-000662, de Convenio Marco para el Suministro de Impresoras, Copiadoras, Escáneres, Fax y Consumibles de Impresión para las Entidades del Estado.

Nombre de la Persona Jurídica: **Sonitel, S.A.**

RUC: **318-490-70786**

DV: **85**

En el acto público, nos representará **Marlene de De La Rosa**, cuyo poder autenticado por Notario Público se adjunta.

Adjuntamos los siguientes documentos:

1. Cada Proponente deberá llenar y suministrar, como corresponda, el "Formulario de Propuesta" incluido en el Pliego de Cargos con el pago de impuestos de ocho balboas con 00/100 (B/. 8.00) en cada hoja, según lo dispuesto en el numeral 1 del artículo 960 del Código Fiscal, y en base a las formalidades contempladas en el artículo 962-A del Código Fiscal. Dicho formulario deberá ser llenado acatando las instrucciones allí estipuladas para cada caso. Por tratarse del documento en el que el proponente formaliza su propuesta, el mismo no es subsanable. Cuando la propuesta carezca de la firma del proponente, esta omisión deberá ser subsanada antes de la terminación del proceso de apertura de propuestas por el representante legal o su apoderado legalmente constituido, según artículo 60 Decreto Ejecutivo 366
2. Fianza de Propuesta debidamente firmada por el representante legal, que no sea menor en monto ni tempo a lo solicitado en el pliego de cargos. (Sólo podrá ser subsanable según el punto 7 del presente capítulo).
3. Formulario de Propuesta Económica impreso emitido al completar la información de sus productos en el "Escritorio" de PanamaCompra. (Documento no subsanable).
4. Poder especial firmado y autenticado por el Notario, a favor del representante autorizado en el acto, en caso de que no concurra el representante legal. (Documentos subsanable).

5. Fotocopia de la cédula o pasaporte del Representante Legal o de la persona natural que participa y, de autorizar a un representante en el acto, fotocopia de la cédula o pasaporte de éste. (Documentos subsanable).
6. Certificado de Registro Público original o fotocopia cotejada por Notario Público, que acredite la existencia de la sociedad y quién ostenta su representación legal, misma que deberá contar con una fecha de expedición no mayor a sesenta (60) días, contados a partir de su expedición. (Documento subsanable).
7. Paz y Salvo de Rentas vigente, salvo que presente la certificación de registro de proponente vigente, expedida por la Dirección General de Contrataciones Públicas, como constancia de estar inscrito en el Registro de Proponentes. En el caso de empresas extranjeras, certificado de no contribuyente vigente. (Documento subsanable).
8. Paz y Salvo de la Caja de Seguro Social, cuota obrero patronal vigente, salvo que presente la certificación de registro de proponentes vigente, expedida por la Dirección General de Contrataciones Públicas como constancia de estar inscrito en el Registro de Proponentes. (Documento subsanable).

En el caso de empresas extranjeras, certificación de la Caja de Seguro Social en la que se haga constar que el proponente no es contribuyente o no se encuentra afiliado al régimen de la Caja de Seguro Social. Sin embargo, este requisito se exigirá a las empresas extranjeras que resulten adjudicatarias

9. Los proponentes de la Región 1 Panamá requerirán presentar como mínimo una (1) carta bancaria, según catálogo que refleje:
 - Catálogo de Equipos de Impresión: cinco (5) cifras medias como mínimo.
 - Catálogo de Consumibles de Impresión cinco (5) cifras bajas como mínimo
10. Aviso de Operación original firmado o fotocopia debidamente cotejada por Notario Público. Los proponentes que oferten para el Catálogo de Equipos de Impresión, deberán contar dos (2) años o más de operaciones en Panamá en el mercado de los productos ofertados. (Documento subsanable).
11. Certificación del fabricante por cada una de las marcas propuestas, en la que se indique que el proponente ha sido distribuidor. Los proponentes que oferten para el Catálogo de Equipos de Impresión (Impresoras, Equipos Multifuncionales, Plotter, Duplicadoras, Escáneres y Fax) deberán ser distribuidores por los últimos dos (2) años, como mínimo.

En caso que el proponente no sea el distribuidor autorizado por el fabricante, deberá aportar carta de su distribuidor o mayorista donde lo certifique como su cliente. Y a la vez el distribuidor autorizado por el fabricante deberá certificar dicha relación comercial, por cada una de las marcas ofertadas. Para los proponentes que oferten para el Catálogo de Equipos de Impresión (Impresoras, Equipos Multifuncionales, Plotter, Duplicadoras, Escáneres y Fax) dicha carta deberá certificarlos como cliente por los últimos dos (2) años, como mínimo y a la vez el distribuidor autorizado por el fabricante deberá certificar dicha relación comercial por los últimos dos (2) años.

12. Declaración Jurada cotejada por Notario Público o certificación de fabricante, donde el proponente indique los consumibles de los Equipos Láser y de Inyección de Tinta. Para la presentación de este requerimiento se incluye un formato Excel publicado en el portal de Panamacompra. (Documento subsanable).
13. Declaración Jurada sobre la aplicación de medidas de retorsión (Ley 58 de 12 de diciembre de 2002), firmada por el representante legal de la empresa y rendida ante Notario Público. Este documento debe ser emitido con fecha posterior al aviso de convocatoria, el sello del notario debe tener fecha igual o posterior al documento. Para la presentación de este requerimiento se incluye en el Capítulo IV un modelo de Declaración Jurada. (Documento subsanable).
14. Declaración Jurada de cumplimiento de la garantía y de los requerimientos mínimos indicados en el pliego de cargos para los productos ofertados, firmada por el representante legal de la empresa y rendida ante Notario Público. Para la presentación de este requerimiento se incluye en el Capítulo IV un modelo de Declaración Jurada. (Documento subsanable).
15. Cuando las personas naturales o jurídicas deseen presentar la propuesta de manera conjunta deberán aportar la Carta de Intención de Consorcio o Asociación Accidental que se contempla en el Capítulo IV de los formularios. (Documento subsanable).
16. Los proponentes que oferten para el Catálogo de Equipos de Impresión deberán presentar Ficha Técnica del fabricante de los productos ofertados en el cual se detallen las especificaciones técnicas del/los productos incluidos en su propuesta. Pueden ser presentados de forma impresa o en medio digital; cada folleto o catálogo deberá estar debidamente identificado con el número de renglón al que pertenece y en idioma español. (Documento subsanable).
17. Presentar en CD o medio digitalizado:
 - Un archivo en PDF de la propuesta completa, (Todo integrado en un solo archivo).
 - Un Archivo Excel con formulario de Datos de la Empresa.

Aceptamos sin restricciones, ni objeciones todo el contenido del Pliego de Cargos e informamos que nuestra oferta económica es la que anexamos a este formulario de propuesta. La validez de la propuesta es de ciento veinte (120) días.

Declaramos, bajo la gravedad de juramento, que toda la información contenida en la presente propuesta, como la documentación que se adjunta a la misma, es veraz so pena de desestimación por parte de la entidad licitante al momento de la adjudicación.

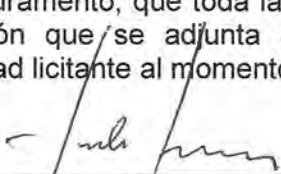
Julio Spiegel Richa
SONITEL, S.A.
CIP: 9-60-876

23.1.16
VISA DE PANAMÁ
8/800
POTENCIA 43

R.U.C. 42484-0063-287958
CONTRATACION PUBLICA
FIANZA DE PROPUESTA

NUMERO DE LA FIANZA: FIPV-7786

PROPONENTE O ADJUDICATARIO: SONITEL, S.A.

ENTIDAD ESTATAL CONTRATANTE: DIRECCION GENERAL DE CONTRATACIONES
PUBLICAS Y/O CONTRALORÍA GENERAL DE LA
REPUBLICA

MONTO MÁXIMO: B/. 4,000.00 VALOR TOTAL DE LA PROPUESTA O
DEL AVALÚO O EL EQUIVALENTE A DOS (2) MESES
DE CANON DE ARRENDAMIENTO EN LOS
ARRENDAMIENTOS DE BIENES DEL ESTADO

PARA GARANTIZAR: La propuesta, la firma del contrato y la constitución y presentación de la fianza de cumplimiento. **CONVENIO MARCO PARA EL SUMINISTRO DE IMPRESORAS, COPIADORAS, ESCÁNERES, FAX Y CONSUMIBLES DE IMPRESIÓN PARA LAS ENTIDADES DEL ESTADO 2013-2015, RESOLUCION N° 30 DEL 22 DE MARZO DE 2013, SEGUN LICITACION PUBLICA N° 2013-1-27-0-99-LM-000662.**

Conste por el presente documento que la (DEL ISTMO ASSURANCE CORP.), en adelante denominada LA FIADORA, por este medio garantiza a LA ENTIDAD ESTATAL CONTRATANTE arriba indicada y a la CONTRALORÍA GENERAL DE LA REPÚBLICA, en adelante denominadas LA ENTIDAD OFICIAL, la firma del contrato, la presentación de la fianza de cumplimiento dentro del término establecido en la Ley Núm. 22 de 27 de junio de 2006 y el mantenimiento de la oferta hecha por EL PROPONENTE en el ACTO PÚBLICO arriba enunciado, de acuerdo con los términos y condiciones indicados en la propuesta presentada por EL PROPONENTE.

VIGENCIA: (120) días calendarios a partir del Acto Público; además garantiza la firma del contrato una vez que el mismo cuente con todas sus aprobaciones para el que ha sido notificado de la Resolución de Adjudicación Definitiva y la misma cuente con todas sus aprobaciones, la fianza de propuesta garantiza la formalización del contrato y la presentación de la fianza de cumplimiento dentro del término establecido en la Ley Núm. 22 de 27 de junio de 2006.

NOTIFICACIÓN DE INCUMPLIMIENTO: En caso de que "EL PROPONENTE O EL ADJUDICATARIO" no mantenga su oferta, no firme o celebre el contrato, o deje de presentar la fianza de cumplimiento dentro del plazo otorgado, según sea el caso, LA ENTIDAD OFICIAL, deberá notificar por escrito dicho incumplimiento a LA FIADORA dentro de los treinta (30) días calendarios siguientes a la ocurrencia del mismo, a fin de que ésta pague el importe de la fianza de propuesta dentro de los treinta (30) días calendarios siguientes a la fecha de recibo del aviso del incumplimiento. La notificación de incumplimiento se efectuará en las oficinas de LA FIADORA y a "EL PROPONENTE O ADJUDICATARIO" en sus oficinas principales.

OBJETO: Esta Fianza de Propuesta garantiza el mantenimiento de la oferta presentada por los postores en un acto de selección de contratistas, por el término establecido en el pliego de cargos, término que corre a partir del acto de apertura de sobres; garantiza la firma del contrato; asimismo, garantiza la presentación de la fianza de cumplimiento dentro de un término no mayor de cinco (5) días hábiles de ejecutoriada la resolución que adjudica el acto de selección de contratista.

TITULARIDAD DE DERECHOS. Sólo la ENTIDAD OFICIAL derivará derechos contra LA FIADORA por razón de esta fianza. Toda reclamación con base en esta fianza deberá ser hecha por LA ENTIDAD OFICIAL a LA FIADORA. Para efectos de reclamación se considerará a la CONTRALORÍA GENERAL DE LA REPÚBLICA como LA ENTIDAD OFICIAL.

EN FE DE LO CUAL, se suscribe este contrato en la ciudad de Panamá, República de Panamá, a los 07 de Enero de 2014.

POR LA FIADORA
DEL ISTMO ASSURANCE CORP.

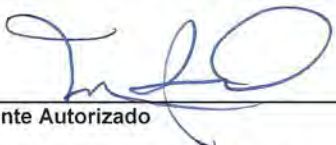

Representante Autorizado

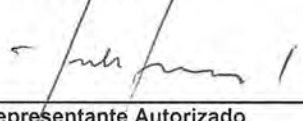
POR EL CONTRATISTA
SONITEL, S.A. .



Representante Autorizado

Hasta la fecha, usted ha ofertado 69 productos o servicios a este convenio.

Renglón: 3 - Impresora de Etiquetas Tipo-3 (blanco y negro)
 Unidad de medida: UNIDAD
 Requerimiento mínimo: Velocidad de impresión 150 mm por segundo, botón para corte
 Tamaño de Impresión 80 mm. Incluir una (1) cinta.
 Resolución 203 x 203 dpi
 Interface USB 2.0 o Ethernet
 Alimentación 120 Volts, 60 Hz incluir adaptador

Foto	Desc. Producto/Servicio	Precio Base	
	Categoría: Impresoras Familia: Impresoras de Etiquetas Casa productora: SEIKO-EPSON CORPORATION Marca: EPSON Modelo: TM-L90 Descripción: Velocidad de impresión 150 mm, Resolución 203 x 203 dpi, Tamaño de Impresión 80mm Interface USB 120 Volts, 60 Hz incluye adaptador País(es) de origen: China	\$1,200.00	
	Región	Entrega	Retiro
	1:Provincia de Panamá	0	N/A
2:Provincia de Colón	2	N/A	

Renglón: 4 - Impresora de Etiquetas Tipo-4 (a Color)
 Unidad de medida: UNIDAD
 Requerimiento mínimo: Velocidad de impresión 92 mm por segundo, botón para corte
 Tamaño de Impresión 56 mm. Incluir una (1) cinta.
 Resolución 360 x 180 dpi
 Interface USB 2.0 o Ethernet
 Alimentación 120 Volts, 60 Hz incluir adaptador

Foto	Desc. Producto/Servicio	Precio Base	
	Categoría: Impresoras Familia: Impresoras de Etiquetas Casa productora: SEIKO-EPSON CORPORATION Marca: EPSON Modelo: TM-C3400 Descripción: Velocidad de impresión 92 mm por segundo, Tamaño de Impresión 56 mm. Resolución 360 x 180 dpi, Interface USB 2.0 Alimentación 120 Volts, 60 Hz incluye adaptador País(es) de origen: China, Indonesia	\$1,500.00	
	Región	Entrega	Retiro
	1:Provincia de Panamá	0	N/A
2:Provincia de Colón	2	N/A	

Renglón: 7 - Impresora Láser Blanco y Negro Tipo-1
 Unidad de medida: UNIDAD
 Requerimiento mínimo: Velocidad de Impresión Impresora 15-35 ppm
 Resolución 600 x 600 DPI o superior
 Memoria 8 MB instalada o superior
 Interface USB (Debe incluir el cable) de al menos 10 pies
 Acceso de red Ethernet o wireless 802.11
 OS/ Compatibilidad Windows® 8, Windows7, Windows Vista®, Windows XP, MAC
 Alimentador del Papel Bandeja universal de 150 páginas (8.5x11 y 8.5x14) y suministrador de papel de 1 página o superior
 Ciclo Mensual 5,000 impresiones o mejor
 Alimentación 120 Volts, 60 Hz
 Rendimiento Mínimo Cambiar por 0.0400 máximo

Foto	Desc. Producto/Servicio	Precio Base	
	Categoría: Impresoras Familia: Impresoras Láser Blanco y Negro Casa productora: LEXMARK Marca: LEXMARK Modelo: MS310DN Descripción: Velocidad de Impresión de 35 ppm Resolución 1200 x 1200 ppp (dpi) Memoria 128MB Interface USB - Cable de 10 pies Incluido en la propuesta Acceso de red Tarjeta de red Ethernet 10/100 BaseT OS/Compatibilidad Windows 8, Windows® 7, Windows Vista®, Windows XP, MAC Alimentador del Papel Bandeja universal de 250 páginas (8.5x11 y 8.5x14) y suministrador de papel de 50 páginas. Dúplex Incluido Automático Ciclo Mensual 50,000 impresiones Alimentación 120 Volts, 60 Hz Software Markvision para monitoreo de uso de impresoras y administración remota de flota de impresoras. Rendimiento Mínimo 0.0200 centavos por página País(es) de origen: China, Estados Unidos	\$324.43	
	Región	Entrega	Retiro
	1:Provincia de Panamá	0	N/A
2:Provincia de Colón	0	N/A	



Categoría: Impresoras Familia: Impresoras Láser Blanco y Negro Casa productora: HEWLETT PACKARD Marca: HEWLETT PACKARD Modelo: LASERJET PRO P1102W Descripción: Velocidad de 19ppm - Resolución 600x600 - Memoria 8MB- Conectividad 1 Hi-Speed USB 2.0; 1 WiFi 802.11b/g- Bandeja 150 páginas (8.5x11 y 8.5x14) y suministrador de papel de 1 página o superior - Ciclo de impresión 5,000- Sistema Operativo Windows® 8, Windows7, Windows Vista®, Windows XP, MAC País(es) de origen: China, Estados Unidos, México, Taiwán		\$130.00	
Región		Entrega	Retiro
1:Provincia de Panamá		0	N/A
2:Provincia de Colón		2	N/A

Renglón: 8 - Impresora Láser Blanco y Negro Tipo-2
 Unidad de medida: UNIDAD
 Requerimiento mínimo: Velocidad de Impresión Impresora 30-39 ppm
 Resolución 600 x 600 DPI o superior
 Memoria 64 MB instalada o superior
 Interfase USB (Debe incluir el cable) de al menos 10 pies
 Acceso de red Tarjeta de red Ethernet 10/100 BaseT
 OS/ Compatibilidad Windows® 8, Windows7, Windows Vista®, Windows XP, MAC
 Alimentador del Papel Bandeja con capacidad de 250páginas (8.5x11 y 8.5x14) y suministrador de papel de 50 páginas.
 Dúplex Incluido Automático
 Ciclo Mensual 50,000 impresiones o mejor
 Alimentación 120 Volts, 60 Hz
 Software 1 Software de monitoreo de uso de impresoras y administración remota de flota de impresoras.
 Rendimiento Mínimo 0.0200 centavos de dólar por página máximo

Foto	Desc. Producto/Servicio	Precio Base		
	Categoría: Impresoras Familia: Impresoras Láser Blanco y Negro Casa productora: LEXMARK Marca: LEXMARK Modelo: MS310DN Descripción: Velocidad de Impresión de 35 ppm Resolución 1200 x 1200 ppp (dpi) Memoria 128MB Interface USB - Cable de 10 pies Incluido en la propuesta Acceso de red Tarjeta de red Ethernet 10/100 BaseT OS/Compatibilidad Windows 8, Windows® 7, Windows Vista®, Windows XP, MAC Alimentador del Papel Bandeja universal de 250 páginas (8.5x11 y 8.5x14) y suministrador de papel de 50 páginas. Dúplex Incluido Automático Ciclo Mensual 50,000 impresiones Alimentación 120 Volts, 60 Hz Software Markvision para monitoreo de uso de impresoras y administración remota de flota de impresoras. Rendimiento Mínimo 0.0200 centavos por página País(es) de origen: China, Estados Unidos	\$324.43		
	Región		Entrega	Retiro
	1:Provincia de Panamá		0	N/A
2:Provincia de Colón		0	N/A	



Categoría: Impresoras Familia: Impresoras Láser Blanco y Negro Casa productora: HEWLETT PACKARD Marca: HEWLETT PACKARD Modelo: LASERJET PRO M401dne Descripción: Velocidad 35 ppm - Resolución 1200 x 1200- Memoria 256MB- Conectividad 1 Hi-Speed USB 2.0; 1 Ethernet 10/100/1000T - Bandeja 250 páginas (tamaño de papel 3 x 5 a 8.5 x 14) y alimentador manual- Ciclo mensual 50,000 impresiones - Sistemas Operativos Windows® 8, Windows7, Windows Vista®, Windows XP, MAC País(es) de origen: China, Estados Unidos, México, Taiwán		\$360.00	
Región		Entrega	Retiro
1:Provincia de Panamá		0	N/A
2:Provincia de Colón		2	N/A

Renglón: 9 - Impresora Láser Blanco y Negro Tipo-3
 Unidad de medida: UNIDAD
 Requerimiento mínimo: Velocidad de Impresión Impresora 40-45 ppm
 Resolución 600 x 600 DPI o superior
 Memoria 128 MB instalada o superior
 Interfase USB (Debe incluir el cable) de al menos 10 pies
 Acceso de red Tarjeta de red Ethernet 10/100 BaseT
 OS/Compatibilidad Windows® 8, Windows7, Windows Vista®, Windows XP, MAC
 Alimentador del Papel Bandeja universal de 500 páginas o 2 bandejas de 250 (8.5x11 y 8.5x14) y suministrador de papel de 50 páginas.
 Dúplex Incluido Automático
 Ciclo Mensual 80,000 hojas o superior
 Alimentación 120 Volts, 60 Hz
 Software 1 Software de monitoreo de uso de impresoras y administración remota de flota de impresoras
 Rendimiento Mínimo 0.020 centavos de dólar por página máximo

Foto	Desc. Producto/Servicio	Precio Base	
------	-------------------------	-------------	--



Categoría: Impresoras
 Familia: Impresoras Láser Blanco y Negro
 Casa productora: LEXMARK
 Marca: LEXMARK
 Modelo: MS410DN
 Descripción: Velocidad de Impresión de 40 ppm
 Resolución 1200 x 1200 ppp (dpi)
 Memoria 256MB
 Interface USB - Cable de 10 pies Incluido en la propuesta
 Acceso de red Tarjeta de red Ethernet 10/100 BaseT
 OS/Compatibilidad Windows 8, Windows® 7, Windows Vista®, Windows XP, MAC
 Alimentador del Papel Bandeja universal de 250 páginas (8.5x11 y 8.5x14) y una segunda de 550 hojas y suministrador de papel de 50 páginas.
 Dúplex Incluido Automático
 Ciclo Mensual 80,000 impresiones
 Alimentación 120 Volts, 60 Hz
 Software Markvision para monitoreo de uso de impresoras y administración remota de flota de impresoras.
 Rendimiento Mínimo 0.0200 centavos por página
 País(es) de origen: China, Estados Unidos

Región	Entrega	Retiro
1:Provincia de Panamá	0	N/A
2:Provincia de Colón	0	N/A

Categoría: Impresoras
 Familia: Impresoras Láser Blanco y Negro
 Casa productora: HEWLETT PACKARD
 Marca: HEWLETT PACKARD
 Modelo: HP LASERJET P3015dn
 Descripción: Velocidad 42 ppm- Resolución 1200 x 1200- Memoria 128MB- Interfase 1 USB y Ethernet 10/100/1000T- Bandeja de 500 páginas de (8.5 x 11, 8.5 x 14) y alimentador de 100 páginas - Dúplex estándar - Ciclo Mensual 100,000 impresiones - Sistema Operativo Windows® 8, Windows7, Windows Vista®, Windows XP, MAC
 País(es) de origen: China, Estados Unidos, México, Taiwán

Región	Entrega	Retiro
1:Provincia de Panamá	0	N/A
2:Provincia de Colón	2	N/A

Renglón: 10 - Impresora Láser Blanco y Negro Tipo-4
 Unidad de medida: UNIDAD
 Requerimiento mínimo: Velocidad de Impresión Impresora 40-45 ppm
 Resolución 600 x 600 DPI o superior
 Memoria 128 MB instalada o superior
 Interfase USB (Debe incluir el cable) de al menos 10 pies
 Acceso de red Tarjeta de red Ethernet 10/100 BaseT
 OS/Compatibilidad Windows® 8, Windows7, Windows Vista®, Windows XP, MAC
 Alimentador del Papel Bandeja universal de 500 páginas o 2 bandejas de 250 (8.5x11; 8.5x14 y 11x17) y suministrador de papel de 50 páginas.
 Dúplex Incluido Automático
 Ciclo Mensual 100,000 impresiones o mejor
 Alimentación 120 Volts, 60 Hz
 Software 1 Software de monitoreo de uso de impresoras y administración remota de flota de impresoras.
 Rendimiento Mínimo 0.015 centavos de dólar por página máximo

Foto	Desc. Producto/Servicio	Precio Base
	Categoría: Impresoras Familia: Impresoras Láser Blanco y Negro Casa productora: HEWLETT PACKARD Marca: HEWLETT PACKARD Modelo: LASERJET M712dn Descripción: Velocidad 40 ppm- Resolución 1200 x 1200dpi- Memoria 512MB- Interfase 1 USB y Ethernet 10/100/1000T- Bandejas 2 de 250 páginas y alimentador 100 páginas, tamaño de papel hasta 11 x17 - Dúplex estándar- Ciclo Mensual de 200,000 impresiones- Sistema Operativo Windows® 8, Windows7, Windows Vista®, Windows XP, MAC País(es) de origen: China, Estados Unidos, México, Taiwán	\$2,630.00
	Región	Entrega
	1:Provincia de Panamá	0
	2:Provincia de Colón	2

Renglón: 11 - Impresora Láser Blanco y Negro Tipo-5
 Unidad de medida: UNIDAD
 Requerimiento mínimo: Velocidad de Impresión Impresora 46-50 ppm
 Resolución 600 x 600 DPI o superior
 Memoria 128 MB instalada o superior
 Interfase USB (Debe incluir el cable) de al menos 10 pies
 Acceso de red Tarjeta de red Ethernet 10/100 BaseT
 OS/Compatibilidad Windows® 8, Windows7, Windows Vista®, Windows XP, MAC
 Alimentador del Papel Bandeja universal de 500 páginas (8.5x11; 8.5x14 y 11x17) y suministrador de papel de 50 páginas.
 Dúplex Incluido Automático
 Ciclo Mensual 150,000 impresiones o superior
 Alimentación 120 Volts, 60 Hz
 Software 1 Software de monitoreo de uso de impresoras y administración remota de flota de impresoras.
 Rendimiento Mínimo 0.015 centavos de dólar por página máximo

Foto	Desc. Producto/Servicio	Precio Base
------	-------------------------	-------------



Categoría: Impresoras Familia: Impresoras Láser Blanco y Negro Casa productora: LEXMARK Marca: LEXMARK Modelo: W850DN Descripción: Velocidad de Impresión de 50 ppm Resolución 1200 x 1200 ppp (dpi) Memoria 128MB Interface USB - Cable de 10 pies Incluido en la propuesta Acceso de red Tarjeta de red Ethernet 10/100 BaseT OS/Compatibilidad Windows 8, Windows® 7, Windows Vista®, Windows XP, MAC Alimentador del Papel Dos (2) Bandejas universales de 550 páginas (8.5x11; 8.5x14 y 11x17) y suministrador de papel de 100 páginas. Dúplex Incluido Automático Ciclo Mensual 150,000 impresiones Alimentación 120 Volts, 60 Hz Software Markvision para monitoreo de uso de impresoras y administración remota de flota de impresoras. Rendimiento Mínimo 0.0099 centavos por página País(es) de origen: Estados Unidos		\$4,252.41	
Región		Entrega	Retiro
1:Provincia de Panamá		0	N/A
2:Provincia de Colón		0	N/A

Renglón: 12 - Impresora Láser Blanco y Negro Tipo-6
 Unidad de medida: UNIDAD
 Requerimiento mínimo: Velocidad de Impresión Impresora 50-59 ppm
 Resolución 600 x 600 DPI o superior
 Memoria 256MB instalada o superior
 Interface USB (Debe incluir el cable) de al menos 10 pies
 Acceso de red Tarjeta de red Ethernet 10/100 BaseT
 OS/ Compatibilidad Windows® 8, Windows7, Windows Vista®, Windows XP, MAC
 Alimentador del Papel Bandejas universales (4 Bandejas máximo, que la sumatoria de la capacidad de las bandejas sea de 1,000 páginas o superior). Tamaño de papel 8.5x11, 8.5x14 y suministrador de papel de 50 páginas o superior.
 Dúplex Incluido Automático
 Ciclo Mensual 150,000 impresiones o mejor
 Alimentación 120 Volts, 60 Hz
 Software 1 Software de monitoreo de uso de impresoras y administración remota de flota de impresoras
 Rendimiento Mínimo 0.0200 centavos de dólar por página máximo

Foto	Desc. Producto/Servicio	Precio Base	
	Categoría: Impresoras Familia: Impresoras Láser Blanco y Negro Casa productora: LEXMARK Marca: LEXMARK Modelo: MS610de Descripción: Velocidad de Impresión de 50 ppm Resolución 1200 x 1200 ppp (dpi) Memoria 512MB Interface USB - Cable de 10 pies Incluido en la propuesta Acceso de red Tarjeta de red Ethernet 10/100 BaseT OS/Compatibilidad Windows 8, Windows® 7, Windows Vista®, Windows XP, MAC Alimentador del Papel Dos (2) Bandejas universales de 550 páginas (8.5x11; 8.5x14) y suministrador de papel de 100 páginas. Dúplex Incluido Automático Ciclo Mensual 150,000 impresiones Alimentación 120 Volts, 60 Hz Software Markvision para monitoreo de uso de impresoras y administración remota de flota de impresoras. Rendimiento Mínimo 0.0200 centavos por página País(es) de origen: China, Estados Unidos	\$1,707.63	
Región		Entrega	Retiro
1:Provincia de Panamá		0	N/A
2:Provincia de Colón		0	N/A
	Categoría: Impresoras Familia: Impresoras Láser Blanco y Negro Casa productora: HEWLETT PACKARD Marca: HEWLETT PACKARD Modelo: HP LASERJET M806dn Descripción: Velocidad 55 páginas - Resolución 1200 x 1200 dpi- Memoria 1GB- Interfase 1USB , Ethernet 10/100/1000T- Bandejas 2 de 500 páginas y alimentador de 100 páginas, tamaño 8.5 x 11 y 8.5 x 14 - Dúplex estándar - Ciclo Mensual 300,000 impresiones - Sistemas Operativo Windows® 8, Windows7, Windows Vista®, Windows XP, MAC País(es) de origen: China, Estados Unidos, México, Taiwán	\$4,250.00	
Región		Entrega	Retiro
1:Provincia de Panamá		0	N/A
2:Provincia de Colón		2	N/A

Renglón: 13 - Impresora Láser Blanco y Negro Tipo-7
 Unidad de medida: UNIDAD
 Requerimiento mínimo: Velocidad de Impresión Impresora 60-65 ppm
 Resolución 600 x 600 DPI o superior
 Memoria 512MB instalada o superior
 Almacenamiento Disco Duro de 80GB o superior
 Interfase USB (Debe incluir el cable) de al menos 10 pies
 Acceso de red Tarjeta de red Ethernet 10/100 BaseT
 OS/ Compatibilidad Windows® 8, Windows7, Windows Vista®, Windows XP, MAC
 Alimentador del Papel Bandejas universales (4 Bandejas máximo, que la sumatoria de la capacidad de las bandejas sea de 2,000 páginas o superior). Tamaño de papel 8.5x11, 8.5x14 y suministrador de papel de 50 páginas o superior. y suministrador de papel multipropósito de 100 páginas o superior. Con base para piso.
 Dúplex Incluido Automático
 Almacenamiento disco duro de 80GB o superior
 Ciclo Mensual 200,000 impresiones o mejor
 Alimentación 120 Volts, 60 Hz
 Software 1 Software de monitoreo de uso de impresoras y administración remota de flota de impresoras
 Rendimiento Mínimo 0.015 centavos de dólar por página máximo

Foto	Desc. Producto/Servicio	Precio Base
------	-------------------------	-------------



Categoría: Impresoras
 Familia: Impresoras Láser Blanco y Negro
 Casa productora: LEXMARK
 Marca: LEXMARK
 Modelo: MS811DN
 Descripción: Velocidad de Impresión de 63 ppm
 Resolución 1200 x 1200 ppp (dpi)
 Memoria 512MB
 Disco Duro de 160GB
 Interface USB - Cable de 10 pies Incluido en la propuesta
 Acceso de red Tarjeta de red Ethernet 10/100 BaseT
 OS/Compatibilidad Windows 8, Windows® 7, Windows Vista®, Windows XP, MAC
 Alimentador del Papel Bandejas universal de 550 páginas (8.5x11 y 8.5x14) y otra de 2100 hojas y suministrador de papel de 100 paginas.Dúplex
 Incluido Automático
 Ciclo Mensual 200,000 impresiones
 Alimentación 120 Volts, 60 Hz
 Software Markvision para monitoreo de uso de impresoras y administración remota de flota de impresoras.
 Rendimiento Mínimo 0.0148 centavos por página
 País(es) de origen: China, Estados Unidos

Región	Entrega	Retiro
1:Provincia de Panamá	0	N/A
2:Provincia de Colón	0	N/A

Renglón: 14 - Impresora Láser Color Tipo-1
 Unidad de medida: UNIDAD
 Requerimiento mínimo: Velocidad de Impresión Impresora 14-19 ppm B/N y Color
 Resolución 600 x 600 DPI o superior
 Memoria 128 MB instalada o superior
 Interfase USB (Debe incluir el cable) de al menos 10 pies
 Acceso de red Tarjeta de red Ethernet 10/100 BaseT
 OS/ Compatibilidad Windows® 8, Windows7, Windows Vista®, Windows XP, MAC
 Alimentador del Papel Bandeja universal de 150 páginas (8.5x11 y 8.5x14)
 Ciclo Mensual 20,000 impresiones o mejor
 Alimentación 120 Volts, 60 Hz
 Rendimiento Mínimo 0.1500 centavos de dólar máximo por página a color y 0.0400 centavos de dólar máximo por página B/N





Foto	Desc. Producto/Servicio	Precio Base
	Categoría: Impresoras Familia: Impresoras Láser a Color Casa productora: HEWLETT PACKARD Marca: HEWLETT PACKARD Modelo: LASERJET PRO M251nw Descripción: Velocidad 14 ppm Blanco y Negro - 14ppm a color - Resolución 600 x 600 dpi- Memoria 128MB - Interfase 1 Hi-Speed USB 2.0 port /1 Ethernet 10/100Base-TX network port; 1 Wireless 802.11b/g/n networking - Bandeja 150 páginas 3 x 5 a 8.5 x 14 - Ciclo Mensual 30,000 páginas País(es) de origen: Brasil, China, Estados Unidos, México, Taiwán	\$370.00
	Región	Entrega
	1:Provincia de Panamá	0
	2:Provincia de Colón	2

Renglón: 15 - Impresora Láser Color Tipo-2
 Unidad de medida: UNIDAD
 Requerimiento mínimo: Velocidad de Impresión Impresora 20-25 ppm B/N y Color
 Resolución 600 x 600 DPI o superior
 Memoria 128 MB instalada o superior
 Interfase USB (Debe incluir el cable) de al menos 10 pies
 Acceso de red Tarjeta de red Ethernet 10/100 BaseT
 OS/ Compatibilidad Windows® 8, Windows7, Windows Vista®, Windows XP, MAC
 Alimentador del Papel Bandeja universal de 250 páginas (8.5x11 y 8.5x14) y suministrador de papel de 50 pagina.
 Dúplex Incluido Automático
 Ciclo Mensual 35,000 impresiones o mejor
 Alimentación 120 Volts, 60 Hz
 Software 1 Software de monitoreo de uso de impresoras y administración remota de flota de impresoras.
 Rendimiento Mínimo 0.1000 centavos de dólar máximo por página a color y 0.0200 centavos de dólar máximo por página B/N



Foto	Desc. Producto/Servicio	Precio Base
	Categoría: Impresoras Familia: Impresoras Láser a Color Casa productora: LEXMARK Marca: LEXMARK Modelo: CS310DN Descripción: Velocidad de Impresión de 25 ppm Resolución 1200 x 1200 ppp (dpi) Memoria 256MB Interface USB - Cable de 10 pies Incluido en la propuesta Acceso de red Tarjeta de red Ethernet 10/100 BaseT OS/Compatibilidad Windows 8, Windows® 7, Windows Vista®, Windows XP, MAC Alimentador del Papel 2 Bandejas universal de 250 y 550 páginas (8.5x11 y 8.5x14) y suministrador de papel de 100 páginas. Dúplex Incluido Automático Ciclo Mensual 60,000 impresiones Alimentación 120 Volts, 60 Hz Software Markvision para monitoreo de uso de impresoras y administración remota de flota de impresoras. Rendimiento Mínimo 0.0989 centavos de dólar máximo por página a color y 0.0198 centavos de dólar máximo por por página B/N País(es) de origen: China, Estados Unidos	\$750.26
	Región	Entrega
	1:Provincia de Panamá	0
	2:Provincia de Colón	0



Reglón: 17 - Impresora Láser Color Tipo-4
 Unidad de medida: UNIDAD
 Requerimiento mínimo: Velocidad de Impresión Impresora 31 a 35 ppm B/N y Color
 Resolución 600 x 600 DPI o superior
 Memoria De 256 MB instalada o superior
 Interfase USB (Debe incluir el cable) de al menos 10 pies
 Acceso de red Tarjeta de red Ethernet 10/100 BaseT
 OS/ Compatibilidad Windows® 8, Windows7, Windows Vista®, Windows XP, MAC
 Alimentador del Papel Bandeja universal de 500 páginas (8.5x11 y 8.5x14) y suministrador de papel de 100 páginas.
 Dúplex Incluido Automático
 Ciclo Mensual 60,000 hojas o superior
 Alimentación 120 Volts, 60 Hz
 Software 1 Software de monitoreo de uso de impresoras y administración remota de flota de impresoras.
 Software 2 Software de control de acceso a impresión a color incluido.
 Rendimiento Mínimo 0.1000 centavos de dólar máximo por página a color y 0.0200 centavos de dólar máximo por página B/N

Foto	Desc. Producto/Servicio	Precio Base	
	Categoría: Impresoras Familia: Impresoras Láser a Color Casa productora: LEXMARK Marca: LEXMARK Modelo: C746DN Descripción: Velocidad de Impresión de 35 ppm Resolución 1200 x 1200 ppp (dpi) Memoria 512MB Interface USB - Cable de 10 pies Incluido en la propuesta Acceso de red Tarjeta de red Ethernet 10/100 BaseT OS/Compatibilidad Windows 8, Windows® 7, Windows Vista®, Windows XP, MAC Alimentador del Papel Bandeja universal de 550 páginas (8.5x11, 8.5x14) y suministrador de papel de 100 páginas. Dúplex Incluido Automático Ciclo Mensual 85,000 impresiones Alimentación 120 Volts, 60 Hz Software Markvision para monitoreo de uso de impresoras y administración remota de flota de impresoras. Software Markvision para control de acceso a impresión a color incluido. Rendimiento Mínimo 0.0734 centavos por página a color y 0.0173 centavos por página B/N País(es) de origen: China, Estados Unidos	\$1,145.66	
Región		Entrega	Retiro
1:Provincia de Panamá		0	N/A
2:Provincia de Colón		0	N/A
	Categoría: Impresoras Familia: Impresoras Láser a Color Casa productora: HEWLETT PACKARD Marca: HEWLETT PACKARD Modelo: LASERJET M551dn Descripción: Velocidad de 33ppm Blanco y Negro / 33 ppm color - Resolución 600 x 600dpi- Memoria 1GB- Interfase USB y Ethernet 10/100/1000T - Bandeja 500 páginas (8.5 x 11 y 8.5 x 14) y suministrador de papel de 100 páginas - Dúplex estándar - Ciclo mensual 75, 000 páginas País(es) de origen: Brasil, China, Estados Unidos, Japón, Taiwán	\$1,049.00	
Región		Entrega	Retiro
1:Provincia de Panamá		0	N/A
2:Provincia de Colón		2	N/A

Reglón: 24 - Impresora Inyección de Tinta a Color de Alto Rendimiento (Tipo-5)
 Unidad de medida: UNIDAD
 Requerimiento mínimo: Velocidad de Impresión Impresora 55 ppm B/N y color de inyección de tinta
 Resolución 1200 x 1200 dpi o superior
 Memoria 512 MB instalada o superior
 Panel de Control SI
 Interfase USB (Debe incluir cable de al menos 10 pies)
 Acceso de red Ethernet, wireless 802.11b/g/n y RJ-11
 OS/ Compatibilidad Windows® 8, Windows7, Windows Vista®, Windows XP, MAC
 Alimentador del Papel Bandeja universal de entrada 500 hojas 8.5 x 11 y 8.5 x 14, bandeja multipropósito de 50 hojas o superior
 Ciclo Mensual 50,000 impresiones o mejor
 Alimentación 120 Volts, 60 Hz
 Rendimiento Mínimo 0.1000 centavos de dólar por página a color y 0.0300 centavos de dólar máximo por página B/N
 Rendimiento Mínimo 0.0016 centavos de dólar maximo

Foto	Desc. Producto/Servicio	Precio Base	
	Categoría: Impresoras Familia: Impresoras de Inyección de Tinta a Color Casa productora: HEWLETT PACKARD Marca: HEWLETT PACKARD Modelo: HP OFFICJET Pro X451dw Descripción: Velocidad 55ppm Blanco Negro y Color - Resolución 1200 x 1200 dpi - Memoria 512MB - Interfase USB, Ethernet y Wireless - Bandeja 500 páginas (8.5 x 11 y 8.5 x 14) / Bandeja multipropósito 50 páginas - Ciclo mensual 50,000 páginas País(es) de origen: Brasil, China, Japón, México	\$790.00	
Región		Entrega	Retiro
1:Provincia de Panamá		0	N/A
2:Provincia de Colón		2	N/A

Renglón: 25 - Multifuncional Láser Blanco y Negro (Copiadora, Escáner e Impresora) Tipo-1
 Unidad de medida: UNIDAD
 Requerimiento mínimo: Velocidad de Impresión Impresora 15 a 35 ppm
 Resolución de Escáner 600 x 600 DPI o superior
 Escáner Alimentador Automático de Originales
 Memoria 32 MB instalada o superior
 Almacenamiento No incluido
 Multitarea No requerido
 Panel de Control LCD
 Manejo Digital del Documento No incluido
 Interface USB (Debe incluir el cable) de al menos 10 pies
 Acceso de red Ethernet o wireless
 OS/Compatibilidad Windows® 8, Windows7, Windows Vista®, Windows XP, MAC
 Alimentador del Papel Bandeja universal de 150 páginas (8.5x11 y 8.5x14) o superior
 Ciclo Mensual 5,000 impresiones o mejor
 Alimentación 120 Volts, 60 Hz
 Rendimiento Mínimo 0.0500 centavos de dólar máximo por página

Foto	Desc. Producto/Servicio	Precio Base	
	Categoría: Impresoras Multifuncionales Familia: Multifuncionales Láser Blanco y Negro Casa productora: LEXMARK Marca: LEXMARK Modelo: MX310DN Descripción: Velocidad de Impresión de 35 ppm Resolución 1200 x 1200 ppp (dpi) Escáner Alimentador Automático de Originales Memoria 256MB Panel de Control Pantalla LCD en tamaño diagonal de 2 pulgadas Interface USB - Cable de 10 pies Incluido en la propuesta Acceso de red Tarjeta de red Ethernet 10/100 BaseT OS/Compatibilidad Windows 8, Windows® 7, Windows Vista®, Windows XP, MAC Alimentador del Papel Bandeja universal de 250 páginas (8.5x11 y 8.5x14) y suministrador de papel de 50 páginas. Dúplex Incluido Automático Ciclo Mensual 50,000 impresiones Alimentación 120 Volts, 60 Hz Software Markvision para monitoreo de uso de impresoras y administración remota de flota de impresoras. Rendimiento Mínimo 0.0198 centavos de dólar por página País(es) de origen: China, Estados Unidos	\$524.31	
Región		Entrega	Retiro
1:Provincia de Panamá		0	N/A
2:Provincia de Colón		0	N/A
	Categoría: Impresoras Multifuncionales Familia: Multifuncionales Láser Blanco y Negro Casa productora: HEWLETT PACKARD Marca: HEWLETT PACKARD Modelo: LaserJet Pro MFP M127fn Descripción: Velocidad 21ppm - Resolución escáner 1200 x 1200 - Alimentador automático - Memoria 128MB - Interfase USB - Ethernet - Bandeja de 150 páginas 3x5 a 8.5 x 14 Ciclo Mensual 8,000 páginas País(es) de origen: Brasil, China, Estados Unidos, Japón, México, Taiwán	\$280.00	
Región		Entrega	Retiro
1:Provincia de Panamá		0	N/A
2:Provincia de Colón		2	N/A

Renglón: 26 - Multifuncional Láser Blanco y Negro (Fax, Copiadora, Escáner e Impresora) Tipo-2
 Unidad de medida: UNIDAD
 Requerimiento mínimo: Velocidad de Impresión Impresora 30 a 39 ppm
 Fax 33.6 Kbps o superior
 Resolución de Escáner 600 x 600 DPI o superior
 Escáner Alimentador Automático de Originales
 Memoria 128 MB instalada o superior
 Almacenamiento No incluido
 Multitarea No requerido
 Panel de Control LCD
 Manejo Digital del Documento No incluido
 Interface USB (Debe incluir el cable) de al menos 10 pies
 Acceso de red Ethernet o wireless 802.11
 OS/Compatibilidad Windows® 8, Windows7, Windows Vista®, Windows XP, MAC
 Alimentador del Papel Bandeja universal de 250 páginas (8.5x11 y 8.5x14) y suministrador de papel de 50 páginas.
 Ciclo Mensual 15,000 impresiones o mejor
 Alimentación 120 Volts, 60 Hz
 Software 1 Software de monitoreo de uso de impresoras y administración remota de flota de impresoras.
 Rendimiento Mínimo 0.0200 centavos de dólar máximo por página

Foto	Desc. Producto/Servicio	Precio Base	
------	-------------------------	-------------	--



Categoría: Impresoras Multifuncionales
 Familia: Multifuncionales Láser Blanco y Negro
 Casa productora: LEXMARK
 Marca: LEXMARK
 Modelo: MX310DN
 Descripción: Velocidad de Impresión de 35 ppm
 Resolución 1200 x 1200 ppp (dpi)
 Escáner Alimentador Automático de Originales
 Memoria 256MB
 Panel de Control Pantalla LCD en tamaño diagonal de 2 pulgadas
 Interface USB - Cable de 10 pies Incluido en la propuesta
 Acceso de red Tarjeta de red Ethernet 10/100 BaseT
 OS/Compatibilidad Windows 8, Windows® 7, Windows Vista®, Windows XP, MAC
 Alimentador del Papel Bandeja universal de 250 páginas (8.5x11 y 8.5x14) y suministrador de papel de 50 páginas.
 Dúplex Incluido Automático
 Ciclo Mensual 50,000 impresiones
 Alimentación 120 Volts, 60 Hz
 Software Markvision para monitoreo de uso de impresoras y administración remota de flota de impresoras.
 Rendimiento Mínimo 0.0198 centavos de dólar por página
 País(es) de origen: China, Estados Unidos

\$524.31

Región	Entrega	Retiro
1:Provincia de Panamá	0	N/A
2:Provincia de Colón	0	N/A



Categoría: Impresoras Multifuncionales
 Familia: Multifuncionales Láser Blanco y Negro
 Casa productora: HEWLETT PACKARD
 Marca: HEWLETT PACKARD
 Modelo: LASERJET MFP M425dn
 Descripción: Velocidad 35ppm - Fax 33.6kpbs - Resolución escáner 600 x 600 dpi- ADF Alimentador - Memoria 256 MB - Interfase USB - Ethernet 10/100/1000T - Bandeja de 250 paginas y alimentador multipropósito 50 páginas - Ciclo Mensual 50,000 páginas
 País(es) de origen: Brasil, China, Estados Unidos, Japón, México, Taiwán

\$530.00

Región	Entrega	Retiro
1:Provincia de Panamá	0	N/A
2:Provincia de Colón	2	N/A

Renglón: 27 - Multifuncional Láser Blanco y Negro (Copiadora, Escáner e Impresora) Tipo-3
 Unidad de medida: UNIDAD
 Requerimiento mínimo: Velocidad de Impresión Impresora 40-49 ppm
 Resolución de Escáner 600 x 600 DPI o superior
 Escáner Alimentador Automático de Originales con Dúplex
 Memoria 256 MB instalada o superior
 Almacenamiento Disco Duro 40GB o superior opcional
 Multitarea Requerido Completa
 Panel de Control LCD Touchscreen
 Manejo Digital del Documento Envío a Correo, Envío a Folder de red.
 Interfase USB (Debe incluir el cable) de al menos 10 pies
 Acceso de red Tarjeta de red Ethernet 10/100 BaseT
 OS/Compatibilidad Windows® 8, Windows7, Windows Vista®, Windows XP, MAC
 Alimentador del Papel Bandejas universales que en su totalidad acepten 1,000 páginas o superior. Tamaño de papel 8.5x11, 8.5x14 y suministrador de papel de 50 páginas o superior
 Ciclo Mensual 75,000 impresiones o mejor
 Alimentación 120 Volts, 60 Hz
 Software 1 Software de monitoreo de uso de impresoras y administración remota de flota de impresoras.
 Dúplex Requerido Automático
 Rendimiento Mínimo 0.0150 centavos de dólar máximo por página

Foto	Desc. Producto/Servicio	Precio Base
------	-------------------------	-------------





Categoría: Impresoras Multifuncionales
 Familia: Multifuncionales Láser Blanco y Negro
 Casa productora: LEXMARK
 Marca: LEXMARK
 Modelo: MX511DE
 Descripción: Velocidad de Impresión de 45 ppm
 Resolución 1200 x 1200 ppp (dpi)
 Escáner Alimentador Automático de Originales
 Memoria 512MB
 Disco Duro de 160GB
 Multitarea Digitalización en color, Copia, Fax, Digitalización en red, Impresión
 Panel de Control Pantalla táctil extremadamente intuitiva LCD
 Manejo Digital del Documento Envío a Correo, Envío a FTP o carpeta de red.
 Interface USB - Cable de 10 pies Incluido en la propuesta
 Acceso de red Tarjeta de red Ethernet 10/100 BaseT
 OS/Compatibilidad Windows 8, Windows® 7, Windows Vista®, Windows XP, MAC
 Alimentador del Papel Bandejas universales (2 bandejas de 550 hojas) Tamaño de papel 8.5x11, 8.5x14 y suministrador de papel de 100 páginas
 Dúplex Incluido Automático
 Ciclo Mensual 100,000 impresiones
 Alimentación 120 Volts, 60 Hz
 Software Markvision para monitoreo de uso de impresoras y administración remota de flota de impresoras.
 Rendimiento Mínimo 0.0147 centavos de dólar por página
 País(es) de origen: China, Estados Unidos

\$2,346.36

Región	Entrega	Retiro
1:Provincia de Panamá	0	N/A
2:Provincia de Colón	0	N/A

Renglón: 28 - Multifuncional Láser Blanco y Negro (Fax, Copiadora, Escáner e Impresora) Tipo-4
 Unidad de medida: UNIDAD
 Requerimiento mínimo: Velocidad de Impresión Impresora 40 - 49 ppm
 Fax 33.6 Kbps o superior
 Resolución de Escáner 600 x 600 DPI o superior
 Escáner Alimentador Automático de Originales
 Memoria 512 MB instalada o superior
 Almacenamiento Disco Duro 80GB o superior
 Multitarea Requerido Completa
 Panel de Control LCD Touchscreen
 Manejo Digital del Documento Envío a Correo, Envío a Folder de red.
 Interfase USB (Debe incluir el cable) de al menos 10 pies
 Acceso de red Tarjeta de red Ethernet 10/100 BaseT
 OS/Compatibilidad Windows® 8, Windows7, Windows Vista®, Windows XP, MAC
 Alimentador del Papel Bandejas universales que en su totalidad acepten 1,000 páginas o superior. Tamaño de papel 8.5x11, 8.5x14, 11x17 y suministrador de papel de 50 páginas o superior
 Ciclo Mensual 150,000 impresiones o mejor
 Alimentación 120 Volts, 60 Hz
 Software 1 Software de monitoreo de uso de impresoras y administración remota de flota de impresoras.
 Dúplex Requerido Automático
 Rendimiento Mínimo 0.0150 centavos de dólar máximo por página

Foto	Desc. Producto/Servicio	Precio Base	
	Categoría: Impresoras Multifuncionales Familia: Multifuncionales Láser Blanco y Negro Casa productora: LEXMARK Marca: LEXMARK Modelo: X862DTE 4 Descripción: Velocidad de Impresión de 45 ppm Fax de 33.6kbps Resolución 1200 x 1200 ppp (dpi) Escáner Alimentador Automático de Originales Memoria 512MB Disco Duro de 80GB Multitarea Digitalización en color, Copia, Fax, Digitalización en red, Impresión Panel de Control Pantalla táctil extremadamente intuitiva LCD Manejo Digital del Documento Envío a Correo, Envío a FTP o carpeta de red. Interface USB - Cable de 10 pies Incluido en la propuesta Acceso de red Tarjeta de red Ethernet 10/100 BaseT OS/Compatibilidad Windows 8, Windows® 7, Windows Vista®, Windows XP, MAC Alimentador del Papel andejas universal de 550 páginas (8.5x11, 8.5x14 y 11.x17) y otra de 2100 hojas (8.5x11, 8.5x14 y 11.x17) y suministrador de papel de 100 páginas. Dúplex Incluido Automático Ciclo Mensual 150,000 impresiones Alimentación 120 Volts, 60 Hz Software Markvision para monitoreo de uso de impresoras y administración remota de flota de impresoras. Rendimiento Mínimo 0.0066 centavos de dólar por página País(es) de origen: China, Estados Unidos	\$5,378.38	
Región		Entrega	Retiro
1:Provincia de Panamá		0	N/A
2:Provincia de Colón		0	N/A
	Categoría: Impresoras Multifuncionales Familia: Multifuncionales Láser Blanco y Negro Casa productora: HEWLETT PACKARD Marca: HEWLETT PACKARD Modelo: LaserJet Enterprise MFP M725z Descripción: Velocidad 40 ppm - Fax 33.6 kbps - Resolución de escáner 600 x 600 dpi - Alimentador automático ADF 100 páginas - Memoria 512MB - Disco Duro - Interfase USB - Ethernet 10/100/1000T - Bandejas de un total de 1000 páginas - Tamaño 3 x5 a 11 x 17 - alimentador de página de 100 páginas - Ciclo Mensual 200,000 páginas País(es) de origen: Brasil, China, Estados Unidos, Japón, México, Taiwán	\$6,900.00	
Región		Entrega	Retiro
1:Provincia de Panamá		0	N/A
2:Provincia de Colón		2	N/A

Renglón: 29 - Multifuncional Láser Blanco y Negro (Copiadora, Escáner e Impresora) Tipo-5
 Unidad de medida: UNIDAD
 Requerimiento mínimo: Velocidad de Impresión Impresora 50 ppm o superior
 Resolución de Escáner 600 x 600 DPI o superior
 Escáner Alimentador Automático de Originales con Dúplex
 Memoria 512 MB instalada o superior
 Almacenamiento Disco Duro 80GB o superior
 Multitarea Requerido Completa
 Panel de Control LCD Touchscreen
 Manejo Digital del Documento Envío a Correo, Envío a Folder de red.
 Interfase Red
 Acceso de red Tarjeta de red Ethernet 10/100 BaseT
 OS/Compatibilidad Windows® 8, Windows7, Windows Vista®, Windows XP, MAC
 Alimentador del Papel Bandejas universales que en su totalidad acepten 2,000 páginas o superior. Tamaño de papel 8.5x11, 8.5x14 y suministrador de papel de 100 páginas o superior
 Ciclo Mensual 150,000 impresiones o mejor
 Alimentación 120 Volts, 60 Hz
 Software 1 Software de monitoreo de uso de impresoras y administración remota de flota de impresoras
 Dúplex Requerido Automático
 Rendimiento Mínimo 0.0150 centavos de dólar máximo por página

Foto	Desc. Producto/Servicio	Precio Base	
------	-------------------------	-------------	--



Categoría: Impresoras Multifuncionales
 Familia: Multifuncionales Láser Blanco y Negro
 Casa productora: LEXMARK
 Marca: LEXMARK
 Modelo: MX611DHE
 Descripción: Velocidad de Impresión de 50 ppm, Resolución 1200 x 1200 ppp (dpi), Escáner Alimentador Automático de Originales con duplex - DADF (dúplex en una pasada), Memoria 1024MB, Disco Duro de 160GB, Multitarea Digitalización en color, Copia, Fax, Digitalización en red, Impresión, Pantalla táctil extremadamente intuitiva LCD. Manejo Digital del Documento Envío a Correo, Envío a FTP o carpeta de red., Interface USB - Cable de 10 pies Incluido en la propuesta, red Ethernet 10/100 BaseT, OS/Compatibilidad Windows 8, Windows® 7, Windows Vista®, Windows XP, MAC. Alimentador del Papel Bandejas universal de 550 páginas (8.5x11 y 8.5x14) y otras 3 bandejas de 550 hojas, y suministrador de papel de 100 páginas. Con base para el piso. Dúplex Incluido Automático, Ciclo Mensual 150,000 impresiones. Software Markvision para monitoreo de uso de impresoras y administración remota de flota de impresoras. Rendimiento Mínimo 0.0147 centavos de dólar por página
 País(es) de origen: China, Estados Unidos

\$3,460.15

Región	Entrega	Retiro
1:Provincia de Panamá	0	N/A
2:Provincia de Colón	0	N/A

Categoría: Impresoras Multifuncionales
 Familia: Multifuncionales Láser Blanco y Negro
 Casa productora: HEWLETT PACKARD
 Marca: HEWLETT PACKARD
 Modelo: HP LaserJet M4555F
 Descripción: Velocidad 55ppm - Resolución de escáner 600 x 600dpi - ADF Alimentador automático - Memoria 512MB - Disco Duro - Interfase Ethernet 10/100/1000T - Bandeja 2 500 páginas , más gaveta- Tamaño 8.5 x 11 , 8.5x14 - Suministrador de papel de 100 páginas - Ciclo mensual de 200,000 páginas - Dúplex estándar
 País(es) de origen: Brasil, China, Estados Unidos, Japón, México, Taiwán

Región	Entrega	Retiro
1:Provincia de Panamá	0	N/A
2:Provincia de Colón	2	N/A

\$4,200.00



Reglón: 30 - Multifuncional Láser a Color (Fax, Copiadora, Escáner e Impresora) Tipo-1
 Unidad de medida: UNIDAD
 Requerimiento mínimo: Velocidad de Impresión Impresora 15-35 ppm B/N y Color
 Fax 33.6 Kbps o superior
 Resolución de Escáner 600 x 600 DPI o superior
 Escáner Alimentador Automático de Originales
 Memoria 128 MB instalada o superior
 Almacenamiento No incluido
 Multitarea No requerido
 Panel de Control LCD
 Manejo Digital del Documento No incluido
 Interfase USB (Debe incluir el cable) de al menos 10 pies
 Acceso de red Tarjeta de red Ethernet 10/100 BaseT
 OS/ Compatibilidad Windows® 8, Windows7, Windows Vista®, Windows XP, MAC
 Alimentador del Papel Bandeja universal de 150 páginas (8.5x11 y 8.5x14)
 Ciclo Mensual 15,000 impresiones o superior
 Alimentación 120 Volts, 60 Hz
 Rendimiento Mínimo 0.1500 centavos de dólar máximo por página a color y 0.0400 centavos de dólar máximo por página B/N

Foto	Desc. Producto/Servicio	Precio Base
	Categoría: Impresoras Multifuncionales Familia: Multifuncionales Láser a Color Casa productora: LEXMARK Marca: LEXMARK Modelo: CX410DE Descripción: Velocidad de Impresión 32 ppm Fax de 33.6kbps Resolución 1200 x 1200 ppp (dpi) Escáner Alimentador Automático de Originales con duplex - DADF (dúplex en una pasada), Memoria 512MB instalada Copia en color, Fax en color, Impresión en color, Digitalización en color, Digitalización en red en color Manejo Digital del Documento Envío a Correo, Envío a FTP o carpeta de red., Pantalla de control LCD Interface USB - Cable de 10 pies Incluido en la propuesta Acceso de red Tarjeta de red Ethernet 10/100 BaseT OS/Compatibilidad Windows 8, Windows® 7, Windows Vista®, Windows XP, MAC Alimentador del Papel Bandejas universal de 250 páginas (8.5x11 y 8.5x14) Dúplex Incluido Automático Ciclo Mensual 75,000 impresiones Alimentación 120 Volts, 60 Hz Rendimiento Mínimo 0.1314 centavos de dólar máximo por página a color y 0.0309 centavos de dólar máximo por página B/N País(es) de origen: China, Estados Unidos	\$1,024.00



Región	Entrega	Retiro
1:Provincia de Panamá	0	N/A
2:Provincia de Colón	0	N/A

	Categoría: Impresoras Multifuncionales Familia: Multifuncionales Láser a Color Casa productora: HEWLETT PACKARD Marca: HEWLETT PACKARD Modelo: LASERJET PRO MFP M276nw Descripción: Velocidad 14 ppm . Resolución 600 x 600dpi - Fax 33.6KBPS - Alimentador automático - Memoria 256MB - Intefase USB - Ethernet 10/100BT - Bandeja 150 páginas (8.5x11 - 8.5x 14) - Ciclo mensual 30,000 páginas País(es) de origen: Brasil, China, Estados Unidos, Japón, México, Taiwán	\$570.00
--	--	----------

Región	Entrega	Retiro
1:Provincia de Panamá	0	N/A
2:Provincia de Colón	2	N/A



Renglón: 31 - Multifuncional Láser a Color (Copiadora, Escáner e Impresora) Tipo-2
 Unidad de medida: UNIDAD
 Requerimiento mínimo: Velocidad de Impresión Impresora 30 a 39 ppm B/N y Color
 Fax 33.6 Kbps
 Resolución de Escáner 600 x 600 DPI o superior
 Escáner Alimentador Automático de Originales con Dúplex
 Memoria 384 MB instalada o superior
 Almacenamiento Disco Duro 40GB o superior
 Multitarea Requerido Completa
 Panel de Control LCD Touchscreen
 Manejo Digital del Documento Envío a Correo, Envío a Folder de red.
 Interfase USB (Debe incluir el cable) de al menos 10 pies
 Acceso de red Tarjeta de red Ethernet 10/100 BaseT
 OS/ Compatibilidad Windows® 8, Windows7, Windows Vista®, Windows XP, MAC
 Alimentador del Papel Bandejas universales que en su totalidad acepten 750 hojas o superior. Tamaño de papel 8.5x11, 8.5x14 y suministrador de papel de 50 páginas o superior.
 Ciclo Mensual 75,000 impresiones o mejor
 Alimentación 120 Volts, 60 Hz
 Software 1 Software de monitoreo de uso de impresoras y administración remota de flota de impresoras.
 Software 2 Software de control de acceso a impresión a color incluido.
 Rendimiento Mínimo 0.1000 centavos de dólar máximo por página a color y 0.0200 centavos de dólar máximo por página B/N

Foto	Desc. Producto/Servicio	Precio Base	
	Categoría: Impresoras Multifuncionales Familia: Multifuncionales Láser a Color Casa productora: LEXMARK Marca: LEXMARK Modelo: CX510DHE Descripción: Velocidad de Impresión 32 ppm, Fax de 33.6kbps, Resolución 1200 x 1200 ppp (dpi), Escáner Alimentador Automático de Originales con dúplex - DADF, Memoria 1024MB instalada, Disco duro de 160GB, Copia en color, Fax en color, Impresión en color, Envío a Correo, Envío a FTP o carpeta de red., Pantalla (Touchscreen) LCD a colores ,Interface USB - Cable de 10 pies, Acceso de red Ethernet 10/100 BaseT, OS/Compatibilidad Windows 8, Windows® 7, Windows Vista®, Windows XP, MAC, Alimentador del Papel Bandejas universal de 550 páginas (8.5x11 y 8.5x14) y otra de 250 hojas y suministrador de papel de 100 páginas. Dúplex Incluido Automático, Ciclo Mensual 85,000, Software Markvision para monitoreo de uso de impresoras y administración remota de flota de impresoras y para control de acceso a impresión a color incluido., Rendimiento Mínimo 0.100 centavos por página a color y 0.0164 centavos por página B/N País(es) de origen: China, Estados Unidos	\$2,249.32	
	Región	Entrega	Retiro
	1:Provincia de Panamá	0	N/A
	2:Provincia de Colón	0	N/A
	Categoría: Impresoras Multifuncionales Familia: Multifuncionales Láser a Color Casa productora: HEWLETT PACKARD Marca: HEWLETT PACKARD Modelo: LASERJET COLOR MFP 575f Descripción: Velocidad 31 ppm b/n - 31 ppm color - Fax 33.6Kbps - Resolución escáner 600 x 600 dpi- Memoria 1.5GB - Almacenamiento 250GB - Interfase USB - Ethernet 10/100T - Bandeja 250 páginas , se incluye bandeja adicional de 500 páginas - Alimentador de 50 hojas - Tamaño 8.5 x 11 - 8.5 x 14 - Ciclo mensual 750,000 páginas País(es) de origen: Brasil, China, Estados Unidos, Japón, México, Taiwán	\$4,900.00	
	Región	Entrega	Retiro
	1:Provincia de Panamá	0	N/A
	2:Provincia de Colón	2	N/A

Renglón: 32 - Multifuncional Láser a Color(Copiadora, Escáner e Impresora) Tipo-3
 Unidad de medida: UNIDAD
 Requerimiento mínimo: Velocidad de Impresión Impresora 30 a 39 ppm B/N y Color
 Resolución 600 x 600 DPI o superior
 Escáner Alimentador Automático de Originales con Dúplex
 Memoria 384 MB instalada o superior
 Almacenamiento Disco Duro 40GB o superior
 Multitarea Requerido Completa
 Panel de Control LCD Touchscreen
 Manejo Digital del Documento Envío a Correo, Envío a Folder de red.
 Interfase USB (Debe incluir el cable) de al menos 10 pies
 Acceso de red Tarjeta de red Ethernet 10/100 BaseT
 OS/ Compatibilidad Windows® 8, Windows7, Windows Vista®, Windows XP, MAC
 Alimentador del Papel Bandejas universales que en su totalidad acepten 1,500 páginas o superior (8.5x11 y 8.5x14 y 11x17) y suministrador de papel de 50 páginas o superior
 Ciclo Mensual 70,000 hojas o mejor
 Alimentación 120 Volts, 60 Hz
 Software 1 Software de monitoreo de uso de impresoras y administración remota de flota de impresoras.
 Software 2 Software de control de acceso a impresión a color incluido.
 Rendimiento Mínimo 0.1000 centavos de dólar máximo por página a color y 0.0200 centavos de dólar máximo por página B/N

Foto	Desc. Producto/Servicio	Precio Base	
	Categoría: Impresoras Multifuncionales Familia: Multifuncionales Láser a Color Casa productora: LEXMARK Marca: LEXMARK Modelo: X925DE Descripción: Velocidad de Impresión 30 ppm, Fax de 33.6kbps, Resolución 1200 x 1200 ppp (dpi), Escáner Alimentador Automático de Originales con dúplex - DADF, Memoria 512MB instalada, Disco duro de 160GB, Copia en color, Fax en color, Impresión en color, Envío a Correo, Envío a FTP o carpeta de red., Pantalla (Touchscreen) LCD a colores ,Interface USB - Cable de 10 pies, Acceso de red Ethernet 10/100 BaseT, OS/Compatibilidad Windows 8, Windows® 7, Windows Vista®, Windows XP, MAC, Alimentador del Papel 3 Bandejas universal de 550 páginas (8.5x11 y 8.5x14, 11x17) y otra de 250 hojas y suministrador de papel de 50 páginas. Dúplex Incluido Automático, Ciclo Mensual 200,000, Software Markvision para monitoreo de uso de impresoras y administración remota de flota de impresoras y para control de acceso a impresión a color incluido., Rendimiento Mínimo 0.0776 centavos por página a color y 0.0154 centavos por página B/N País(es) de origen: China, Estados Unidos	\$6,575.60	
	Región	Entrega	Retiro
	1:Provincia de Panamá	0	N/A
	2:Provincia de Colón	0	N/A

Ren glón: 34 - Multifuncional Láser a Color (Copiadora, Escáner e Impresora) Tipo-5

Unidad de medida: UNIDAD

Requerimiento mínimo: Velocidad de Impresión Impresora 40-49 ppm B/N y Color

Resolución de Escáner 600 x 600 DPI o superior

Escáner Alimentador Automático de Originales con Dúplex

Memoria 512 MB instalada o superior

Almacenamiento Disco Duro 80GB o superior

Multitarea Requerido Completa

Panel de Control LCD Touchscreen

Manejo Digital del Documento Envío a Correo, Envío a Folder de red.

Interfase USB Opcional

Acceso de red Tarjeta de red Ethernet 10/100 BaseT

OS/Compatibilidad Windows® 8, Windows7, Windows Vista®, Windows XP, MAC

Alimentador del Papel Bandejas universales que en su totalidad acepten 1,500 páginas o superior (8.5x11 y 8.5x14 y 11x17) y suministrador de papel de 50 paginas o superior

Ciclo Mensual 70,000 hojas o mejor

Alimentación 120 Volts, 60 Hz

Software 1 Software de monitoreo de uso de impresoras y administración remota de flota de impresoras

Rendimiento Mínimo 0.0150 centavos de dólar máximo por página

Foto	Desc. Producto/Servicio	Precio Base	
	<p>Categoría: Impresoras Multifuncionales Familia: Multifuncionales Láser a Color Casa productora: LEXMARK Marca: LEXMARK Modelo: X950DE Descripción: Velocidad de Impresión 45 ppm, Fax de 33.6kbps, Resolución 1200 x 1200 ppp (dpi), Escáner Alimentador Automático de Originales con dúplex - DADF, Memoria 1024MB instalada, Disco duro de 160GB, Copia en color, Impresión en color, Envío a Correo, Envío a FTP o carpeta de red., Pantalla (Touchscreen) LCD a colores ,Interfase USB - Cable de 10 pies, Acceso de red Ethernet 10/100 BaseT, OS/Compatibilidad Windows 8, Windows® 7, Windows Vista®, Windows XP, MAC, Alimentador del Papel 3 bandejas de 520 hojas universal hasta tamaño tabloide (85x, 8.5x14, 11 x 17), suministrador de papel de 100 hojas. Dúplex Incluido Automático, Ciclo Mensual 200,000, Software Markvision para monitoreo de uso de impresoras y administración remota de flota de impresoras., Rendimiento Mínimo 0.0841 centavos por página a color y 0.0044 centavos por página B/N País(es) de origen: China, Estados Unidos</p>	\$14,514.11	
	Región	Entrega	Retiro
	1:Provincia de Panamá	0	N/A
	2:Provincia de Colón	0	N/A

Ren glón: 39 - Multifuncional de Inyección de Tinta a Color (Fax, Copiadora, Escáner e Impresora) Tipo-5

Unidad de medida: UNIDAD

Requerimiento mínimo: Velocidad de Impresión Impresora 26 o superior B/N y color, Fax, escaner y copiadora de inyección de tinta

Resolución 1200 x 1200 dpi o superior

Escáner Alimentador Automático de Originales - ADF de 30 hojas mínimo

Memoria 128 MB instalada o superior

Almacenamiento N/A

Multitarea LCD o pantalla táctil

Panel de Control SI

Manejo Digital del Documento N/A

Interfase USB (Debe incluir cable de al menos 10 pies)

Acceso de red Ethernet, wireless 802.11b/g/n y RJ-11

OS/ Compatibilidad Windows® 8, Windows7, Windows Vista®, Windows XP, MAC

Alimentador del Papel Bandeja universal de entrada 150 hojas (soporte carta, legal), bandeja de salida de 50 hojas

Ciclo Mensual 7,000 impresiones o mejor

Alimentación 120 Volts, 60 Hz

Software 1 N/A

Rendimiento Mínimo 0.1000 centavos de dólar máximo por página a color y 0.0300 centavos de dólar máximo por página B/N

Foto	Desc. Producto/Servicio	Precio Base	
	<p>Categoría: Impresoras Multifuncionales Familia: Multifuncionales de Inyección de Tinta a Color Casa productora: HEWLETT PACKARD Marca: HEWLETT PACKARD Modelo: HP OFFICEJET 7610 Descripción: Velocidad 33ppm . Resolución 1200 x 1200 dpi - Alimentador automático de 35 páginas - Memoria 256MB - Intefase USB - Ethernet 10/100T , Wireless 802.11b/g/n y RJ-11 - Bandeja 250 hojas tamaño desde 3x5 a 13x 44 pulg bandeja de salida de 75 hojas - Ciclo mensual 12,000 páginas País(es) de origen: Brasil, China, Estados Unidos, Japón, México, Taiwán</p>	\$370.00	
	Región	Entrega	Retiro
	1:Provincia de Panamá	0	N/A
	2:Provincia de Colón	2	N/A

Ren glón: 40 - Multifuncional de Inyección de Tinta a Color (Fax, Copiadora, Escáner e Impresora) Tipo-6

Unidad de medida: UNIDAD

Requerimiento mínimo: Velocidad de Impresión Impresora 26 o superior B/N y color, Fax, escaner y copiadora de inyección de tinta

Resolución 1200 x 1200 dpi o superior

Escáner Alimentador Automático de Originales - ADF de 30 hojas mínimo

Memoria 128 MB instalada o superior

Almacenamiento N/A

Multitarea LCD o pantalla táctil

Panel de Control SI

Manejo Digital del Documento N/A

Interfase USB (Debe incluir cable de al menos 10 pies)

Acceso de red Ethernet, wireless 802.11b/g/n y RJ-11

OS/ Compatibilidad Windows® 8, Windows7, Windows Vista®, Windows XP, MAC

Alimentador del Papel Bandeja universal de entrada 150 hojas (soporte carta, legal y tabloide (13x19)), bandeja de salida de 50 hojas

Ciclo Mensual 7,000 impresiones o mejor

Alimentación 120 Volts, 60 Hz

Software 1 N/A

Rendimiento Mínimo 0.1000 centavos de dólar máximo por página a color y 0.0300 centavos de dólar máximo por página B/N

Foto	Desc. Producto/Servicio	Precio Base	
------	-------------------------	-------------	--



Categoría: Impresoras Multifuncionales Familia: Multifuncionales de Inyección de Tinta a Color Casa productora: HEWLETT PACKARD Marca: HEWLETT PACKARD Modelo: HP OFFICEJET 7610 Descripción: Velocidad 33ppm . Resolución 1200 x 1200 dpi - Alimentador automático de 35 páginas - Memoria 256MB - Intefase USB - Ethernet 10/100T , Wireless 802.11b/g/n y RJ-11 - Bandeja 250 hojas tamaño desde 3x5 a 13x 44 pulg bandeja de salida de 75 hojas - Ciclo mensual 12,000 páginas País(es) de origen: Brasil, China, Estados Unidos, Japón, México, Taiwán		\$370.00
Región	Entrega	Retiro
1:Provincia de Panamá	0	N/A
2:Provincia de Colón	2	N/A

Reglón: 41 - Multifuncional de Inyección de Tinta a Color de Alto Rendimiento (Fax, Copiadora, Escáner e Impresora) (Tipo-7)
 Unidad de medida: UNIDAD
 Requerimiento mínimo: Velocidad de Impresión Impresora 55 ppm B/N y color, Fax, escaner y copiadora de inyección de tinta
 Resolución 1200 x 1200 dpi o superior
 Memoria 512 MB instalada o superior
 Panel de Control SI
 Interfase USB (Debe incluir cable de al menos 10 pies)
 Acceso de red Ethernet, wireless 802.11b/g/n y RJ-11
 OS/ Compatibilidad Windows® 8, Windows7, Windows Vista®, Windows XP, MAC
 Alimentador del Papel Bandeja universal de entrada 500 hojas 8.5 x 11 y 8.5 x 14, bandeja multipropósito de 50 hojas o superior
 Ciclo Mensual 50,000 impresiones o mejor
 Alimentación 120 Volts, 60 Hz
 Rendimiento Mínimo 0.1000 centavos de dólar por página a color y 0.0300 centavos de dólar máximo por página B/N

Foto	Desc. Producto/Servicio	Precio Base
	Categoría: Impresoras Multifuncionales Familia: Multifuncionales de Inyección de Tinta a Color Casa productora: HEWLETT PACKARD Marca: HEWLETT PACKARD Modelo: HP OFFICJET Pro X476dw MFP Descripción: Velocidad 55ppm - Resolución 1200x 1200 dpi - Memoria de 768MB - Intefase USB.. Ethernet . Wireless y RJ-11 - Bandeja 500 páginas 8.5 x 11 a 8.5 x 14, alimentador de 50 páginas - Ciclo mensual 50,000 páginas País(es) de origen: Brasil, China, Estados Unidos, Japón, México, Taiwán	\$800.00
Región		Entrega
1:Provincia de Panamá		0
2:Provincia de Colón		2

Reglón: 44 - Multifuncional de Tinta Continua Blanco y Negro
 Unidad de medida: UNIDAD
 Requerimiento mínimo: Velocidad de Impresión 35 ppm
 Resolución Hasta 1440 x 720 dpi de resolución
 Interfase Incluye USB
 Acceso de red Wireless
 OS/ Compatibilidad Windows® 8, Windows® 7, Windows Vista®, Windows XP, Windows XP Professional x64
 Mac OS® X, 10.5.8, 10.6.x, 10.7.x, 10.8.x
 Alimentador del Papel Bandeja de entrada: 100 hojas / 10 sobres
 Dúplex no
 Ciclo Mensual 1,000 impresiones
 Alimentación 120 Volts, 60 Hz
 Rendimiento Mínimo 0,0025 centavos de dólar maximo

Foto	Desc. Producto/Servicio	Precio Base
	Categoría: Impresoras Multifuncionales Familia: Multifuncionales de Tinta Continua Blanco y Negro Casa productora: SEIKO EPSON CORPORATION Marca: EPSON Modelo: Epson WorkForce M205 Descripción: Velocidad de Impresión 35 ppm - Resolución hasta1440 x 720 dpi - Interface Incluye USB Acceso de red Wireless - OS/ Compatibilidad Windows® 8, Windows® 7, Windows Vista®, Windows XP, Windows XP Professional x64 Mac OS® X, 10.5.8, 10.6.x, 10.7.x, 10.8.x Alimentador del Papel Bandeja de entrada: 100 hojas / 10 sobres Ciclo Mensual 1,000 impresiones Alimentación 120 Volts, 60 Hz Rendimiento Mínimo 0,0025 centavos de dólar País(es) de origen: China, Indonesia, Japón	\$500.00
Región		Entrega
1:Provincia de Panamá		0
2:Provincia de Colón		2

Reglón: 45 - Multifuncional de Tinta Continua a Color (Copiadora, Escáner e Impresora) Tipo-1
 Unidad de medida: UNIDAD
 Requerimiento mínimo: Velocidad de Impresión (30 ppm Negro, 15ppm a color) o superior
 Resolución 1200 dpi / 1200 x 2400 dpi
 Interfase Incluye USB y Conectividad Wireless
 Acceso de red Conectividad Wireless
 OS/ Compatibilidad Windows® 7, Windows Vista®, Windows XP, MAC
 Alimentador del Papel Bandeja universal de entrada 50 hojas
 Dúplex No requerido
 Ciclo Mensual 1,000 impresiones o superior
 Alimentación 120 Volts, 60 Hz
 Rendimiento Mínimo 0.056 centavos de dólar blanco y negro, 0.05200 centavos de dólar máximo color

Foto	Desc. Producto/Servicio	Precio Base
------	-------------------------	-------------



Categoría: Impresoras Multifuncionales
 Familia: Multifuncionales de Tinta Continua a Color
 Casa productora: SEIKO-EPSON CORPORATION
 Marca: EPSON
 Modelo: L355
 Descripción: Velocidad de Impresión (33 ppm Negro, 15ppm a color)
 Resolución 1200 dpi / 1200 x 2400 dpi
 Interfase Incluye USB y Conectividad Wireless
 Acceso de red Conectividad Wireless
 OS/ Compatibilidad Windows® 7, Windows Vista®, Windows XP, MAC
 Alimentador del Papel Bandeja universal de 100 hojas
 Ciclo Mensual, 1,000 impresiones
 Alimentación 120 Volts, 60 Hz
 Rendimiento Mínimo 0.0063 centavos blanco y negro, 0.013 centavos de dólar máximo color
 País(es) de origen: China, Japón

\$550.00

Región	Entrega	Retiro
1:Provincia de Panamá	0	N/A
2:Provincia de Colón	2	N/A

Renglón: 48 - Impresora de Impacto Carro Angosto Tipo-1
 Unidad de medida: UNIDAD
 Requerimiento mínimo: Velocidad de Impacto 450 cps o superior
 Matriz de puntos Cabeza de 9 puntos
 Memoria 64 Kb instalada o superior
 Interfase USB o paralelo (Incluir Cable) de al menos 10 pies
 Tamaño de Impresión 10, 12, 15, 17, 20 CPI (Mínimas)
 OS/ Compatibilidad Windows XP/2000
 Manejo del Papel Forma continua (original + 4 copias como mínimo)
 Alimentación 120 Volts, 60 Hz

Foto	Desc. Producto/Servicio	Precio Base
	Categoría: Impresoras Familia: Impresoras de Impacto Casa productora: SEIKO EPSON CORPORATION Marca: EPSON Modelo: FX-890 Descripción: Impresora de Impacto de 450 cps o superior, Matriz de puntos con Cabeza de 9 puntos, Memoria 64 Kb instalada o superior, Interfase USB o paralelo, Incluye cable al menos de 10 pies, Tamaño de Impresión 10, 12, 15, 17, 20 CPI, OS/ Compatibilidad Windows XP/2000 Manejo del Papel Forma continua (original + 4 copias), Alimentación 120 Volts, 60 Hz, País(es) de origen: China, Indonesia, Japón	\$500.00
Región		Entrega Retiro
1:Provincia de Panamá		0 N/A
2:Provincia de Colón		2 N/A

Renglón: 49 - Impresora de Impacto Carro Ancho Tipo-2
 Unidad de medida: UNIDAD
 Requerimiento mínimo: Velocidad de Impacto 450 cps o superior
 Matriz de puntos Cabeza de 9 puntos
 Memoria 64 Kb instalada o superior
 Interfase USB o paralelo (Incluir Cable) de al menos 10 pies
 Tamaño de Impresión 10, 12, 15, 17, 20 CPI (Mínimas)
 OS/ Compatibilidad Windows XP/2000
 Manejo del Papel Forma continua (original + 4 copias como mínimo)
 Alimentación 120 Volts, 60 Hz

Foto	Desc. Producto/Servicio	Precio Base
	Categoría: Impresoras Familia: Impresoras de Impacto Casa productora: SEIKO -EPSON CORPORATION Marca: ESPON Modelo: FX-2190 Descripción: Impresora de Impacto de 450 cps , Matriz de puntos Cabeza de 9 puntos, Memoria 64 Kb instalada o superior, Interfase USB o paralelo, Incluye Cable al menos de 10 pies Tamaño de Impresión 10, 12, 15, 17, 20 CPI, OS/ Compatibilidad Windows XP/2000 Manejo del Papel Forma continua (original + 4 copias), Alimentación 120 Volts, 60 Hz, País(es) de origen: China, Indonesia, Japón	\$800.00
Región		Entrega Retiro
1:Provincia de Panamá		0 N/A
2:Provincia de Colón		2 N/A

Renglón: 50 - Impresora de Impacto Carro Angosto Tipo-3
 Unidad de medida: UNIDAD
 Requerimiento mínimo: Velocidad de Impacto 450 cps o superior
 Matriz de puntos Cabeza de 24 puntos
 Memoria 64 Kb instalada o superior
 Interfase USB o paralelo (Incluir Cable) de al menos 10 pies
 Tamaño de Impresión 10, 12, 15, 17, 20 CPI (Mínimas)
 OS/ Compatibilidad Windows XP/2000
 Manejo del Papel Forma continua (original + 4 copias como mínimo)
 Alimentación 120 Volts, 60 Hz

Foto	Desc. Producto/Servicio	Precio Base
	Categoría: Impresoras Familia: Impresoras de Impacto Casa productora: SEIKO-EPSON CORPORATION Marca: EPSON Modelo: LQ-590 Descripción: Impresora de Impacto de 450 cps o superior, Matriz de puntos Cabeza de 24 puntos, Memoria 64 Kb instalada o superior, Interfase USB o paralelo, Incluye Cable USB al menos de 10 pies, Tamaño de Impresión 10, 12, 15, 17, 20 CPI, OS/ Compatibilidad Windows XP/2000 Manejo del Papel Forma continua (original + 4 copias), Alimentación 120 Volts, 60 Hz, País(es) de origen: China, Indonesia, Japón	\$500.00
Región		Entrega Retiro
1:Provincia de Panamá		0 N/A



Renglón: 51 - Impresora de Impacto Carro Ancho Tipo-4
 Unidad de medida: UNIDAD
 Requerimiento mínimo: Velocidad de Impacto 450 cps o superior
 Matriz de puntos Cabeza de 24 puntos
 Memoria 64 Kb instalada o superior
 Interfase USB o paralelo (Incluir Cable) de la menos 10 pies
 Tamaño de Impresión 10, 12, 15, 17, 20 CPI (Mínimas)
 OS/ Compatibilidad Windows XP/2000
 Manejo del Papel Forma continua (original + 4 copias como mínimo)
 Alimentación 120 Volts, 60 Hz

Foto	Desc. Producto/Servicio	Precio Base	
	Categoría: Impresoras Familia: Impresoras de Impacto Casa productora: SEIKO EPSON CORPORATION Marca: EPSON Modelo: LQ-2090 Descripción: Impresora de Impacto de 450 cps , Matriz de puntos Cabeza de 24 puntos, Memoria 64 Kb instalada o superior, Interfase USB o paralelo, Incluye cable al menos de 10 pies , Tamaño de Impresión 10, 12, 15, 17, 20 CPI, OS/ Compatibilidad Windows XP/2000 Manejo del Papel Forma continua (original + 4 copias), Alimentación 120 Volts, 60 Hz, País(es) de origen: China, Indonesia, Japón	\$856.00	
Región		Entrega	Retiro
1:Provincia de Panamá		0	N/A
2:Provincia de Colón		2	N/A



Renglón: 54 - Fax Láser
 Unidad de medida: UNIDAD
 Requerimiento mínimo: Velocidad de Impresión 15 ppm o superior
 Tipo de dispositivos Fax y copiadora
 Tipo de impresión laser monocromo
 Memoria 100 páginas o superior
 Velocidad de envío 33.3 kb o superior
 Alimentador y tipo de Papel Una Bandeja universal para 200 páginas (8.5x11 y 8.5x14) ó superior. Papel bond de 20 libras
 Copias 300 x 300 DPI ó superior
 Alimentación 120 Volts, 60 Hz

Foto	Desc. Producto/Servicio	Precio Base	
	Categoría: Fax Familia: Telefax Casa productora: HEWLETT PACKARD Marca: HEWLETT PACKARD Modelo: HP LASERJET PRO M1536dnf Descripción: Velocidad 26 ppm - Fax, Copiadora - Laser monocromo . Memoria Fax 400 paginas- Velocidad 33.6Kbps . bandeja 250 paginas 8.5x 11 y 8.5 x 14 - Resolución de copiado 600 x 600 dpi País(es) de origen: Brasil, China, Emiratos Árabes Unidos, Estados Unidos, Japón, México, Taiwán	\$320.00	
Región		Entrega	Retiro
1:Provincia de Panamá		0	N/A
2:Provincia de Colón		2	N/A



Renglón: 55 - Escaner Portátil Tipo-1
 Unidad de medida: UNIDAD
 Requerimiento mínimo: Tipo Monocromático y color por hoja - Alimentación continua de documento
 Resolución Óptica 600 DPI (PPP) o superior
 Interface USB
 Velocidad de escaneo 4 a 5 ppm
 Sistema Operativo Compatible Windows 7, XP, Vista, OS 10.X
 Tamaño del Papel Hasta 8.5 x 14 pulgadas (papel bond, tarjetas de presentación, fotografía)
 Alimentación 120 Volts, 60 Hz

Foto	Desc. Producto/Servicio	Precio Base	
	Categoría: Escáneres Familia: Escáneres Portátiles Casa productora: HEWLETT PACKARD Marca: HEWLETT PACKARD Modelo: HP SCANJET 1000 Descripción: monocromático y color por hoja- Alimentación continua de documentos - Resolución 600 dpi - Interfase USB - Velocidad de escáner 5ppm Tamaño hasta 8.5 x 14 País(es) de origen: Brasil, China, Japón, México, Taiwán	\$370.00	
Región		Entrega	Retiro
1:Provincia de Panamá		0	N/A
2:Provincia de Colón		2	N/A
	Categoría: Escáneres Familia: Escáneres Portátiles Casa productora: SEIKO EPSON CORPORATION Marca: EPSON Modelo: DS-30 Descripción: Escáner Portátil Monocromático y color por hoja - Alimentación continua de documento Resolución Óptica 600 DPI (PPP) o superior, Interface USB, Velocidad de escaneo 4 a 5 ppm Sistema Operativo Compatible Windows 7, XP, Vista, OS 10.X, Tamaño del Papel Hasta 8.5 x 14 pulgadas (papel bond, tarjetas de presentación, fotografía), Alimentación 120 Volts, 60 Hz, País(es) de origen: China, Indonesia, Japón	\$200.00	
Región		Entrega	Retiro
1:Provincia de Panamá		0	N/A
2:Provincia de Colón		2	N/A

Renglón: 57 - Escaner Básico Tipo-1
 Unidad de medida: UNIDAD
 Requerimiento mínimo: Tipo Monocromático y color (cama plana)
 Resolución Óptica 600 DPI o superior
 Interface USB
 Sistema Operativo Compatible Windows XP, Vista, OS 10.X
 Tamaño del Papel Hasta 8.5 x 11 pulgadas
 Alimentación 120 Volts, 60 Hz

Foto	Desc. Producto/Servicio	Precio Base	
	Categoría: Escáneres Familia: Escáneres Casa productora: SEIKO EPSON CORPORATION Marca: EPSON Modelo: Epson Perfection V33 Descripción: Monocromático y color (cama plana) Resolución Óptica 600 DPI o superior Interface USB Sistema Operativo Compatible Windows XP, Vista, OS 10.X Tamaño del Papel Hasta 8.5 x 11 pulgadas Alimentación 120 Volts, 60 Hz País(es) de origen: China, Indonesia, Japón	\$140.00	
Región		Entrega	Retiro
1:Provincia de Panamá		0	N/A
2:Provincia de Colón		2	N/A
	Categoría: Escáneres Familia: Escáneres Casa productora: HEWLETT PACKARD Marca: HEWLETT PACKARD Modelo: HP SCANJET 200 Descripción: monocromático y color (cama plana) Resolución óptica 2400 x 2400 - Interface USB - Sistema Operativos Compatibles Windows 8, Windows 7; Windows Vista; Windows XP Service Pack 2 o superior (solo de 32 bits); Mac OS X 10.6.8, OS X Lion, OS X Mountain Lion o posterior Tamaño 8.5 x 11 País(es) de origen: China, Japón, México, Taiwán	\$90.00	
Región		Entrega	Retiro
1:Provincia de Panamá		0	N/A
2:Provincia de Colón		2	N/A

Renglón: 58 - Escaner Básico Tipo-2
 Unidad de medida: UNIDAD
 Requerimiento mínimo: Velocidad de Escaneo hasta 20 ppm simplex (cama plana)
 Resolución Óptica 600 DPI o superior
 Interface USB
 Sistema Operativo Compatible Windows 7, XP, Vista, OS 10.X
 Capacidad del Alimentador de papel (ADF) 25 hojas o superior, hasta 8.5 x 14 pulgadas (papel bond, tarjetas de presentación, fotografía)
 Alimentación 120 Volts, 60 Hz

Foto	Desc. Producto/Servicio	Precio Base	
	Categoría: Escáneres Familia: Escáneres Casa productora: SEIKO EPSON CORPORATION Marca: EPSON Modelo: GT-1500 Descripción: Escáner con Velocidad de Escaneo hasta 20 ppm simplex de cama plana, Resolución Óptica 600 DPI o superior, Interface USB, Sistema Operativo Compatible Windows 7, XP, Vista, OS 10.X, Capacidad del Alimentador de papel (ADF) de 25 hojas o superior, hasta 8.5 x 14 pulgadas (papel bond, tarjetas de presentación, fotografía), Alimentación 120 Volts, 60 Hz País(es) de origen: China, Indonesia, Singapur	\$450.00	
Región		Entrega	Retiro
1:Provincia de Panamá		0	N/A
2:Provincia de Colón		2	N/A
	Categoría: Escáneres Familia: Escáneres Casa productora: HEWLETT PACKARD Marca: HEWLETT PACKARD Modelo: HP SCANJET 5590 Descripción: Velocidad de 8ppm (cama plana) Resolución óptica 600 x 600 dpi - Interface USB - Sistemas operativos compatibles Microsoft® Windows® 2000, XP ediciones Professional y Home, homologado para Windows Vista Mac OS X (10.1.5, 10.2 o superior) Capacidad de ADF 50 páginas hasta 8.5 x 14 País(es) de origen: China, México, Taiwán	\$480.00	
Región		Entrega	Retiro
1:Provincia de Panamá		0	N/A
2:Provincia de Colón		2	N/A

Renglón: 59 - Escaner Básico Tipo-3
 Unidad de medida: UNIDAD
 Requerimiento mínimo: Velocidad de Escaneo hasta 20 ppm simplex/duplex
 Resolución Óptica hasta 600 DPI seleccionables
 Interface USB
 Sistema Operativo Compatible Windows 7, XP, Vista, OS 10.X
 Capacidad del Alimentador de papel (ADF) 25 hojas o superior, hasta 8.5 x 14 pulgadas (papel bond, tarjetas de presentación, fotografía)
 Alimentación 120 Volts, 60 Hz

Foto	Desc. Producto/Servicio	Precio Base	
------	-------------------------	-------------	--



Categoría: Escáneres
 Familia: Escáneres
 Casa productora: HEWLETT PACKARD
 Marca: HEWLETT PACKARD
 Modelo: HP SCANJET Pro 3000 s2
 Descripción: Velocidad 20ppm - Resolución óptica 600 X 600 dpi - Interface USB - Alimentador 50 páginas - Tamaño (ADF): 8.5 x 34 in (215.9 x 864 mm)
 País(es) de origen: Brasil, China, Japón, México, Taiwán

\$820.00

Región	Entrega	Retiro
1:Provincia de Panamá	0	N/A
2:Provincia de Colón	2	N/A



Categoría: Escáneres
 Familia: Escáneres
 Casa productora: HEWLETT PACKARD
 Marca: HEWLETT PACKARD
 Modelo: HP SCANJET 5590
 Descripción: Velocidad de 8ppm simplex y dúplex) ADF Resolución óptica 600 x 600 dpi - Interface USB - Sistemas operativos compatibles Microsoft® Windows® 2000, XP ediciones Professional y Home, homologado para Windows Vista Mac OS X (10.1.5, 10.2 o superior) Capacidad de ADF 50 páginas hasta 8.5 x 14
 País(es) de origen: Brasil, China, México, Taiwán

\$480.00

Región	Entrega	Retiro
1:Provincia de Panamá	0	N/A
2:Provincia de Colón	2	N/A



Categoría: Escáneres
 Familia: Escáneres
 Casa productora: SEIKO-EPSON CORPORATION
 Marca: EPSON
 Modelo: GT-S55
 Descripción: Velocidad 25 ppm, Resolución Óptica 600 DPI , Interface USB
 Sistema Operativo Compatible Windows 7, XP, Vista, OS 10.X
 Capacidad del Alimentador de papel 75 hojas
 Tamaño, 8.5" x 36" pulgadas
 País(es) de origen: China, Indonesia

\$700.00

Región	Entrega	Retiro
1:Provincia de Panamá	0	N/A
2:Provincia de Colón	2	N/A

Renglón: 60 - Escaner Intermedio Tipo-1
 Unidad de medida: UNIDAD
 Requerimiento mínimo: Velocidad de Escaneo hasta 30 ppm simplex /Duplex
 Resolución Óptica hasta 600 DPI seleccionables
 Interface USB
 Sistema Operativo Compatible Windows XP, Vista, OS 10.X
 Tamaño de ADF 8.5 x 14 pulgadas
 Capacidad del Alimentador de papel (ADF) 25 páginas o superior
 Alimentación 120 Volts, 60 Hz

Foto	Desc. Producto/Servicio	Precio Base
------	-------------------------	-------------



Categoría: Escáneres
 Familia: Escáneres
 Casa productora: HEWLETT PACKARD
 Marca: HEWLETT PACKARD
 Modelo: HP SCANJET Pro 3000 s2
 Descripción: Velocidad 20ppm - Resolución óptica 600 X 600 dpi - Interface USB - Alimentador 50 páginas - Tamaño (ADF): 8.5 x 34 in (215.9 x 864 mm)
 País(es) de origen: Brasil, China, Japón, México, Taiwán

\$820.00

Región	Entrega	Retiro
1:Provincia de Panamá	0	N/A
2:Provincia de Colón	2	N/A



Categoría: Escáneres
 Familia: Escáneres
 Casa productora: HEWLETT PACKARD
 Marca: HEWLETT PACKARD
 Modelo: HP SCANJET 5590
 Descripción: Velocidad de 8ppm (cama plana) Resolución óptica 600 x 600 dpi - Interface USB - Sistemas operativos compatibles Microsoft® Windows® 2000, XP ediciones Professional y Home, homologado para Windows Vista Mac OS X (10.1.5, 10.2 o superior) Capacidad de ADF 50 páginas hasta 8.5 x 14
 País(es) de origen: China, Japón, México, Taiwán

\$480.00

Región	Entrega	Retiro
1:Provincia de Panamá	0	N/A
2:Provincia de Colón	2	N/A



Categoría: Escáneres
 Familia: Escáneres
 Casa productora: HEWLETT PACKARD
 Marca: HEWLETT PACKARD
 Modelo: HP SCANJET Flow 5000s2
 Descripción: Velocidad 25ppm - Resolución óptica 600 x 600 dpi - Interface USB - Sistemas operativos compatibles Windows 8, Windows 7, Windows Vista, Windows XP (SP3 o superior) - Capacidad del alimentador automático de documentos Estándar, 50 hojas - Tamaño de escaneo 8.5 x 122 in
 País(es) de origen: Brasil, China, Japón, México, Taiwán

\$970.00

Región	Entrega	Retiro
1:Provincia de Panamá	0	N/A
2:Provincia de Colón	2	N/A



Categoría: Escáneres
 Familia: Escáneres
 Casa productora: SEIKO-EPSON CORPORATION
 Marca: EPSON
 Modelo: GT-S85
 Descripción: Velocidad 40 ppm, Resolución Óptica 600 DPI, Interface USB.
 Sistema Operativo Compatible Windows XP, Vista, OS 10.X, Tamaño de ADF
 Capacidad del Alimentador de papel 75pg
 País(es) de origen: China, Indonesia

\$1,100.00

Región	Entrega	Retiro
1:Provincia de Panamá	0	N/A
2:Provincia de Colón	2	N/A

Renglón: 61 - Escaner Intermedio Tipo-2
 Unidad de medida: UNIDAD
 Requerimiento mínimo: Velocidad de Escaneo 31 a 40 ppm simplex / Duplex
 Resolución Óptica hasta 600 DPI seleccionables
 Interface USB
 Sistema Operativo Compatible Windows XP, Vista, OS 10.X
 Tamaño de ADF 8.5 x 14 pulgadas o superior
 Capacidad del Alimentador de papel (ADF) 50 páginas o superior
 Alimentación 120 Volts, 60 Hz



Foto

Desc. Producto/Servicio

Categoría: Escáneres
 Familia: Escáneres
 Casa productora: SEIKO-EPSON CORPORATION
 Marca: EPSON
 Modelo: GT-S85
 Descripción: Velocidad 40 ppm, Resolución Óptica 600 DPI, Interface USB
 Sistema Operativo Compatible Windows XP, Vista, OS 10.X
 Tamaño de ADF, Capacidad del Alimentador de papel 75 páginas
 País(es) de origen: China, Indonesia

\$1,100.00

Región	Entrega	Retiro
1:Provincia de Panamá	0	N/A
2:Provincia de Colón	2	N/A

Renglón: 62 - Escaner Avanzado Tipo-1
 Unidad de medida: UNIDAD
 Requerimiento mínimo: Velocidad de Escaneo 41 a 49 ppm Simplex /Duplex
 Resolución Óptica hasta 600 DPI seleccionables
 Interface USB
 Sistema Operativo Compatible Windows XP, Vista, OS 10.X
 Tamaño de ADF 8.5 x 14 pulgadas
 Capacidad del Alimentador de papel (ADF) 50 páginas o superior
 Alimentación 120 Volts, 60 Hz



Foto

Desc. Producto/Servicio

Categoría: Escáneres
 Familia: Escáneres
 Casa productora: HEWLETT PACKARD
 Marca: HEWLETT PACKARD
 Modelo: HP SCANJET Flow 7000 s2
 Descripción: Velocidad 45ppm - Resolución óptica 600 dpi - interface USB - Sistemas operativos compatibles Windows 8 (32 bits, 64 bits), Windows 7 (32 bits, 64 bits), Windows Vista (32 bits, 64 bits), Windows XP (32 bits, 64 bits) con Service Pack 3 - ADF 50 páginas 8.5 x 122 in
 País(es) de origen: Brasil, China, Japón, México, Taiwán

\$1,200.00

Región	Entrega	Retiro
1:Provincia de Panamá	0	N/A
2:Provincia de Colón	2	N/A

Renglón: 63 - Escaner Avanzado Tipo-2
 Unidad de medida: UNIDAD
 Requerimiento mínimo: Velocidad de Escaneo 50 a 69 ppm Simplex /Duplex
 Resolución Óptica hasta 600 DPI seleccionables
 Interface USB
 Sistema Operativo Compatible Windows XP, Vista, OS 10.X
 Tamaño de ADF 11x17 o superior
 Capacidad del Alimentador de papel (ADF) 200 o superior
 Alimentación 120 Volts, 60 Hz



Foto

Desc. Producto/Servicio

Categoría: Escáneres
 Familia: Escáneres
 Casa productora: HEWLETT PACKARD
 Marca: HEWLETT PACKARD
 Modelo: HP SCANJET FLOW 7500
 Descripción: Velocidad 50ppm - Resolución óptica 600 dpi . Interface USB - Sistemas operativos compatibles Windows 8, Windows 7, Windows 7 x64, Windows Vista, Windows Vista x64, Windows XP Home, Windows XP Professional x64 - Tamaño ADF 8.5 x 34 pulgadas
 País(es) de origen: Brasil, Brasil, China, Japón, México

\$1,500.00

Región	Entrega	Retiro
1:Provincia de Panamá	0	N/A
2:Provincia de Colón	2	N/A



Categoría: Escáneres Familia: Escáneres Casa productora: HEWLETT PACKARD Marca: HEWLETT PACKARD Modelo: HP SCANJET FLOW N9120 Descripción: Velocidad 50ppm - Resolución óptica 600 dpi - Interface USB - Sistemas operativos compatibles Windows 8 (32 bits, 64 bits), Windows 7 (32 bits, 64 bits), Windows Vista (32 bits, 64 bits), Windows XP (32 bits, 64 bits) con Service Pack 3 - Tamaño de ADF 11.7 x 34in - Capacidad de 200 páginas País(es) de origen: Brasil, China, Japón, México, Taiwán		\$4,600.00
Región		
1:Provincia de Panamá		0
2:Provincia de Colón		2
		N/A
		N/A

Renglón: 67 - Escaner Avanzado (De Red) Tipo-1
 Unidad de medida: UNIDAD
 Requerimiento mínimo: Velocidad de Impresión 15 a 24 ppm en Simplex/Duplex
 Resolución Óptica hasta 600 DPI seleccionables
 Tamaño de ADF 8.5 x 14 pulgadas
 Capacidad del Alimentador de papel (ADF) 50 páginas o superior
 Interfase Ethernet
 Protocolos de red TCP/IP, DHCP, SMTP, SMB, LDAP, NTP, FTP, HTTP
 Formatos de salida TIFF, MTIFF, JPEG, PDF, Searchable PDFs, Password protected PDFs
 Métodos de salida E-mail attachments, send as faxes, Network folder, Print
 Alimentación 120 Volts, 60 Hz

Foto	Desc. Producto/Servicio	Precio Base
	Categoría: Escáneres Familia: Escáneres de Red Casa productora: SEIKO EPSON CORPORATION Marca: EPSON Modelo: WorkForce DS-510 Descripción: Velocidad 26 ppm, Resolución Óptica 600 DPI Tamaño de ADF Capacidad del Alimentador de papel 50 páginas Interfase Ethernet Protocolos de red TCP/IP, DHCP, SMTP, SMB, LDAP, NTP, FTP, HTTP Formatos de salida TIFF, MTIFF, JPEG, PDF, Searchable PDFs, Password protected PDFs Alimentación 120 Volts, 60 Hz País(es) de origen: China, Indonesia	\$1,500.00
	Región	
	1:Provincia de Panamá	0
2:Provincia de Colón	2	N/A
	Categoría: Escáneres Familia: Escáneres de Red Casa productora: HEWLETT PACKARD Marca: HEWLETT PACKARD Modelo: HP SCANJET N6350 NETWORKED Descripción: Velocidad 15ppm - Resolución 600dpi - Tamaño de ADF 8.5 x 14 , Capacidad de ADF 50páginas , Interfase Ethernet y USB - Protocolos de red TCP/IP País(es) de origen: China, Japón, México, Taiwán	\$1,500.00
	Región	
	1:Provincia de Panamá	0
2:Provincia de Colón	2	N/A

Renglón: 68 - Escaner Avanzado (De Red) Tipo-2
 Unidad de medida: UNIDAD
 Requerimiento mínimo: Velocidad de Impresión 25 a a 40 ppm en Simplex/Duplex
 Resolución Óptica hasta 600 DPI seleccionables
 Tamaño de ADF 8.5 x 14 pulgadas
 Capacidad del Alimentador de papel (ADF) 50 páginas o superior
 Interfase Ethernet
 Protocolos de red TCP/IP, DHCP, SMTP, SMB, LDAP, NTP, FTP, HTTP
 Formatos de salida TIFF, MTIFF, JPEG, PDF, Searchable PDFs, Password protected PDFs
 Métodos de salida E-mail attachments, send as faxes, Network folder, Print
 Alimentación 120 Volts, 60 Hz

Foto	Desc. Producto/Servicio	Precio Base
	Categoría: Escáneres Familia: Escáneres de Red Casa productora: SEIKO EPSON CORPORATION Marca: EPSON Modelo: WORKFORCE DS-510 Descripción: Velocidad 26 ppm, Resolución Óptica 600 DPI Tamaño de ADF Capacidad del Alimentador de papel 50 páginas Interfase Ethernet Protocolos de red TCP/IP, DHCP, SMTP, SMB, LDAP, NTP, FTP, HTTP Formatos de salida TIFF, MTIFF, JPEG, PDF, Searchable PDFs, Password protected PDFs Alimentación 120 Volts, 60 Hz País(es) de origen: China, Indonesia	\$1,500.00
	Región	
	1:Provincia de Panamá	0
2:Provincia de Colón	2	N/A

Renglón: 69 - Impresora de Planos (Plotter) Tipo-1 colores
 Unidad de medida: UNIDAD
 Requerimiento mínimo: Tamaño de impresión 24 pulgadas de ancho o superior
 Resolución 1200 x 1200 DPI o superior
 Memoria 64 MB instalada o superior
 Interfase USB (Debe incluir el cable) de al menos 10 pies
 Acceso de red Tarjeta de red Ethernet 10/100 BaseT
 OS/ Compatibilidad Windows XP/2003 server, Mac OS 10.x. El equipo deberá soportar la impresión de archivos CAD
 Alimentador del Papel Hoja sencilla y porta rollo, con corte automático
 Alimentación 120 Volts, 60 Hz

Foto	Desc. Producto/Servicio	Precio Base	
	Categoría: Impresoras Familia: Impresoras de Planos (Plotter) Casa productora: HEWLETT PACKARD Marca: HEWLETT PACKARD Modelo: HP DESIGNJET T120 Descripción: Tamaño de impresión 24 pulgadas de ancho - Resolución 1200 x 1200dpi - Memoria 256MB - Interface USB - Ethernet 100BT - Sistemas operativos compatibles: Microsoft® Windows® 7 Ultimate/Professional/Home Premium, Windows Vista® Ultimate/Business/Home Premium, Windows® XP (32 y 64 bits) Professional/Home, Windows® Server 2008 (32 y 64 bits), Windows® Server 2008 R2, Windows® Server 2003 (32 y 64 bits); Mac OS X v 10.6, v 10.7, v 10.8 - Alimentación por hojas, por rollo, bandeja de entrada, cortador automático País(es) de origen: Brasil, China, Japón, México, Taiwán	\$1,500.00	
Región		Entrega	Retiro
1: Provincia de Panamá		0	N/A
2: Provincia de Colón		2	N/A

Reglón: 70 - Impresora de Planos (Plotter) Tipo-2
 Unidad de medida: UNIDAD
 Requerimiento mínimo: Tamaño de impresión 36 pulgadas de ancho o superior
 Resolución 1200 x 1200 DPI o superior
 Memoria 64 MB instalada o superior
 Interfase USB o paralelo (Debe incluir el cable) de al menos 10 pies
 Acceso de red Tarjeta de red Ethernet 10/100 BaseT
 OS/ Compatibilidad Windows XP/2003 server, Mac OS 10.x. El equipo deberá soportar la impresión de archivos CAD
 Alimentador del Papel Hoja sencilla o Rodillo, con corte automático
 Alimentación 120 Volts, 60 Hz

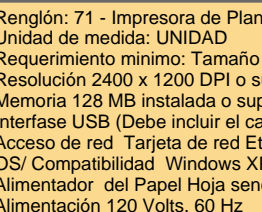
Foto	Desc. Producto/Servicio	Precio Base	
	Categoría: Impresoras Familia: Impresoras de Planos (Plotter) Casa productora: HEWLETT PACKARD Marca: HEWLETT PACKARD Modelo: HP DESIGNJET T520 Descripción: Tamaño de impresión de 36 pulgadas - Resolución 1200 x 1200 dpi - Memoria 1GB- Interface USB - Ethernet 10/100BT - Sistemas operativos compatibles Microsoft® Windows® 7 Ultimate/Professional/Home Premium, Windows Vista® Ultimate/Business/Home Premium, Windows® XP (Professional/32 bits, 64 bits) Home, Windows® Server 2008 (32 bits/64 bits), Windows® Server 2008, R2Windows® Server 2003 (32 bits/64 bits) Mac OS X v10.6, v10.7, v10.8 Citrix XenApp Citrix XenServer - Alimentación de hojas; alimentación de rollo; Bandeja de entrada; cortador automático - País(es) de origen: Brasil, China, Japón, México, Taiwán	\$3,500.00	
Región		Entrega	Retiro
1: Provincia de Panamá		0	N/A
2: Provincia de Colón		2	N/A

Reglón: 71 - Impresora de Planos (Plotter) Tipo-3 con scanner
 Unidad de medida: UNIDAD
 Requerimiento mínimo: Tamaño de impresión 36 pulgadas de ancho o superior
 Resolución 2400 x 1200 DPI o superior
 Memoria 128 MB instalada o superior
 Interfase USB (Debe incluir el cable) de al menos 10 pies
 Acceso de red Tarjeta de red Ethernet 10/100 BaseT
 OS/ Compatibilidad Windows XP/2003 server, Mac OS 10.x. El equipo deberá soportar la impresión de archivos CAD
 Alimentador del Papel Hoja sencilla, porta doble rollo y con corte automático
 Alimentación 120 Volts, 60 Hz
 Accesorio adicionales Debe incluir soporte de piso

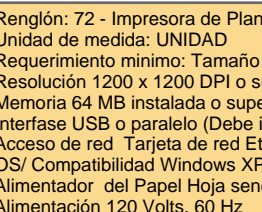
Foto	Desc. Producto/Servicio	Precio Base	
	Categoría: Impresoras Familia: Impresoras de Planos (Plotter) Casa productora: HEWLETT PACKARD Marca: HEWLETT PACKARD Modelo: HP DESIGNJET T2500 Descripción: Tamaño de impresión 36 pulgadas de ancho - resolución 2400 x 1200dpi - Memoria 128GB -Interface USB - Ethernet 1000 Base T - Sistemas operativos compatibles Microsoft® Windows® 7 Ultimate/Professional/Home Premium, Windows Vista® Ultimate/Business/Home Premium, Windows® XP (Professional/32 bits, 64 bits) Home, Windows® Server 2008 (32 bits/64 bits), Windows® Server 2008, R2Windows® Server 2003 (32 bits/64 bits) Mac OS X v10.6, v10.7, v10.8 Citrix XenApp Citrix XenServer - Alimentador de papel hojas sencillas , porta doble rollo con corte automatico País(es) de origen: China, Japón, México, Taiwán	\$9,850.00	
Región		Entrega	Retiro
1: Provincia de Panamá		0	N/A
2: Provincia de Colón		2	N/A

Reglón: 72 - Impresora de Planos (Plotter) Tipo-4
 Unidad de medida: UNIDAD
 Requerimiento mínimo: Tamaño de impresión 42 pulgadas de ancho o superior
 Resolución 1200 x 1200 DPI o superior
 Memoria 64 MB instalada o superior
 Interfase USB o paralelo (Debe incluir el cable) de al menos 10 pies
 Acceso de red Tarjeta de red Ethernet 10/100 BaseT
 OS/ Compatibilidad Windows XP/2003 server, Mac OS 10.x. El equipo deberá soportar la impresión de archivos GIS y CAD
 Alimentador del Papel Hoja sencilla o Rodillo, con corte automático
 Alimentación 120 Volts, 60 Hz

Foto	Desc. Producto/Servicio	Precio Base	
------	-------------------------	-------------	--



Categoría: Impresoras
 Familia: Impresoras de Planos (Plotter)
 Casa productora: HEWLETT PACKARD
 Marca: HEWLETT PACKARD
 Modelo: HP DESIGNJET T1300
 Descripción: Tamaño de impresión 44 pulgadas - Resolución 1200 x 1200 - Memoria 32GB . Interface USB - Ethernet 10/100Base T - Windows XP/2003 Mac OS X v 10. Soporta CAD / GIS . Hojas sueltas 2 rollo automáticos cortados automático -
 País(es) de origen: China, Japón, México, Taiwán

Región	Entrega	Retiro
1:Provincia de Panamá	0	N/A
2:Provincia de Colón	2	N/A

Reglón: 73 - Impresoras de Planos (Plotter) Tipo 5
 Unidad de medida: UNIDAD
 Requerimiento mínimo: Tamaño de impresión 42 pulgadas de ancho o superior
 Resolución 2400 x 1200 DPI o superior
 Memoria 512 MB
 Interfase USB o paralelo (Debe incluir el cable) de al menos 10 pies
 Lenguaje Postscript
 Acceso de red Tarjeta de red Ethernet 10/100 BaseT
 OS/ Compatibilidad Windows XP/2003 server, Mac OS 10.x. El equipo deberá soportar la impresión de archivos GIS y CAD
 Alimentador del Papel Hoja sencilla o Rodillo, con corte automático
 Alimentación 120 Volts, 60 Hz

Foto	Desc. Producto/Servicio	Precio Base
	Categoría: Impresoras Familia: Impresoras de Planos (Plotter) Casa productora: HEWLETT PACKARD Marca: HEWLETT PACKARD Modelo: HP DESIGNJET T1300 Descripción: Tamaña 44 pulgadas Resolución 2400 x 1200 dpi - Memoria 32GB , Lenguaje PostScript - Tarjeta de red 10/100Base T - Windows XP/2003 Mac OS X v 10. Soporta CAD / GIS . Hojas sueltas 2 rollo automáticos cortados automático - País(es) de origen: China, Estados Unidos, Japón, México, Taiwán	\$9,850.00
	Región	Entrega
	1:Provincia de Panamá	0
	2:Provincia de Colón	2

Reglón: 74 - Impresora de Planos (Plotter) Tipo-6
 Unidad de medida: UNIDAD
 Requerimiento mínimo: Tamaño de impresión 42 pulgadas de ancho o superior
 Resolución 2400 x 1200 DPI o superior
 Almacenamiento 10GB instalada o superior
 Lenguaje Postscript
 Acceso de red Tarjeta de red Ethernet 1000Base T
 OS/ Compatibilidad Windows XP/2003 server, Mac OS 10.x. El equipo deberá soportar la impresión de archivos GIS y CAD
 Alimentador del Papel Hoja sencilla, doble porta rollo y con corte automático
 Alimentación 120 Volts, 60 Hz
 Accesorio adicionales Debe incluir soporte de piso

Foto	Desc. Producto/Servicio	Precio Base
	Categoría: Impresoras Familia: Impresoras de Planos (Plotter) Casa productora: HEWLETT PACKARD Marca: HEWLETT PACKARD Modelo: HP DESIGNJET T1300 Descripción: Tamaño de impresión 44 pulgadas - Resolución 1200 x 1200 - Memoria 32GB . lenguaje PostScript - Interface USB - Ethernet 10/100Base T - Windows XP/2003 Mac OS X v 10. Soporta CAD / GIS . Hojas sueltas 2 rollo automáticos cortados automático País(es) de origen: China, Estados Unidos, Japón, México, Taiwán	\$9,500.00
	Región	Entrega
	1:Provincia de Panamá	0
	2:Provincia de Colón	2

LISTADO GENERAL DE PRODUCTOS Y SERVICIOS OFERTADOS

Convenio Marco de Consumibles de Impresión (2013-2015)

Proveedor: Sonitel, S.A.

Código Único Acto Público: 2013-1-27-0-99-LM-000662

Hasta la fecha, usted ha ofertado 275 productos o servicios a este convenio.

Renglón: 563 - Epson-T664120-AL
 Unidad de medida: UNIDAD
 Requerimiento mínimo: T664120-AL, número de parte T664120-AL, Epson L110, L200, L210, L350, L355, L555 , color Negro

Foto	Desc. Producto/Servicio	Precio Base	
	Categoría: Botella Familia: Epson Casa productora: SEIKO-EPSON CORPORATION Marca: EPSON Modelo: T664120-AL Descripción: T664120-AL, Epson L110, L200, L210, L350, L355, L555 , color Negro País(es) de origen: China, Japón	\$25.00	
Región		Entrega	Retiro
1:Provincia de Panamá		0	N/A

Renglón: 564 - Epson-T664220-AL
 Unidad de medida: UNIDAD
 Requerimiento mínimo: T664220-AL, número de parte T664220-AL, Epson L110, L200, L210, L350, L355, L555 , color Cyan

Foto	Desc. Producto/Servicio	Precio Base	
	Categoría: Botella Familia: Epson Casa productora: SEIKO-EPSON CORPORATION Marca: EPSON Modelo: T664220 Descripción: T664220-AL, Epson L110, L200, L210, L350, L355, L555 , color Cyan País(es) de origen: Indonesia	\$30.00	
Región		Entrega	Retiro
1:Provincia de Panamá		0	N/A

	Categoría: Botella Familia: Epson Casa productora: SEIKO EPSON CORPORATION Marca: EPSON Modelo: T664220 Descripción: T664220-AL, número de parte T664220-AL, Epson L110, L200, L210, L350, L355, L555 , color Cyan País(es) de origen: China, Indonesia, Japón	\$30.00	
Región		Entrega	Retiro
1:Provincia de Panamá		0	N/A

Renglón: 565 - Epson-T664320-AL
 Unidad de medida: UNIDAD
 Requerimiento mínimo: T664320-AL, número de parte T664320-AL, Epson L110, L200, L210, L350, L355, L555 , color Magenta

Foto	Desc. Producto/Servicio	Precio Base	
	Categoría: Botella Familia: Epson Casa productora: SEIKO EPSON CORPORATION Marca: EPSON Modelo: T664320 Descripción: T664320-AL, número de parte T664320-AL, Epson L110, L200, L210, L350, L355, L555 , color Magenta País(es) de origen: China, Indonesia, Japón	\$30.00	
Región		Entrega	Retiro
1:Provincia de Panamá		0	N/A

Renglón: 566 - Epson-T664420-AL
 Unidad de medida: UNIDAD
 Requerimiento mínimo: T664420-AL, número de parte T664420-AL, Epson L110, L200, L210, L350, L355, L555 , color Amarillo

Foto	Desc. Producto/Servicio	Precio Base	
	Categoría: Botella Familia: Epson Casa productora: SEIKO EPSON CORPORATION Marca: EPSON Modelo: T664420-AL Descripción: T664420-AL, Epson L110, L200, L210, L350, L355, L555 , color Amarillo País(es) de origen: China, Indonesia, Japón	\$30.00	
Región		Entrega	Retiro
1:Provincia de Panamá		0	N/A

Renglón: 567 - Epson-T774120-AL
 Unidad de medida: UNIDAD
 Requerimiento mínimo: T774120-AL, número de parte T774120-AL, Epson M105, M205, color Negra

Foto	Desc. Producto/Servicio	Precio Base	
	Categoría: Botella Familia: Epson Casa productora: SEIKO EPSON CORPORATION Marca: EPSON Modelo: T774120-AL Descripción: T774120-AL, Epson M105, M205, color Negra País(es) de origen: China, Indonesia	\$15.20	
Región		Entrega	Retiro
1:Provincia de Panamá		0	N/A

Renglón: 573 - Epson-
Unidad de medida: UNIDAD
Requerimiento mínimo: SJIC 15P, número de parte , Epson TM -C3400, color Color

Foto	Desc. Producto/Servicio	Precio Base	
	Categoría: Cartucho de Tinta Familia: Epson Casa productora: SEIKO-EPSON CORPORATION Marca: EPSON Modelo: SJIC-15P-464 Descripción: SJIC 15P, número de parte , Epson TM -C3400, color Color País(es) de origen: China, Indonesia, Japón, México	\$70.00	
Región		Entrega	Retiro
1:Provincia de Panamá		0	N/A

Renglón: 574 - Epson-T046120-AL
Unidad de medida: UNIDAD
Requerimiento mínimo: T046120-AL, número de parte T046120-AL, STYLUS C63 / C65 / C83 / C85 / CX3500 / CX4500 / CX6300 / CX6500 para Stylus, color Negro

Foto	Desc. Producto/Servicio	Precio Base	
	Categoría: Cartucho de Tinta Familia: Epson Casa productora: SEIKO-EPSON CORPORATION Marca: EPSON Modelo: T046120-AL Descripción: T046120-AL, STYLUS C63 / C65 / C83 / C85 / CX3500 / CX4500 / CX6300 / CX6500 para Stylus, color Negro País(es) de origen: China, Estados Unidos, Japón	\$26.00	
Región		Entrega	Retiro
1:Provincia de Panamá		0	N/A
2:Provincia de Colón		2	N/A

Renglón: 575 - Epson-T047220-AL
Unidad de medida: UNIDAD
Requerimiento mínimo: T047220-AL, número de parte T047220-AL, STYLUS C63 / C65 / C83 / C85 / CX3500 / CX4500 / CX6300 / CX6500 para Stylus, color Cyan

Foto	Desc. Producto/Servicio	Precio Base	
	Categoría: Cartucho de Tinta Familia: Epson Casa productora: SEIKO-EPSON CORPORATION Marca: EPSON Modelo: T047220-AL Descripción: T047220-AL, STYLUS C63 / C65 / C83 / C85 / CX3500 / CX4500 / CX6300 / CX6500 para Stylus, color Cyan País(es) de origen: China, Estados Unidos, Japón	\$23.00	
Región		Entrega	Retiro
1:Provincia de Panamá		0	N/A
2:Provincia de Colón		2	N/A

Renglón: 576 - Epson-T047320-AL
Unidad de medida: UNIDAD
Requerimiento mínimo: T047320-AL, número de parte T047320-AL, STYLUS C63 / C65 / C83 / C85 / CX3500 / CX4500 / CX6300 / CX6500 para Stylus, color Magenta

Foto	Desc. Producto/Servicio	Precio Base	
	Categoría: Cartucho de Tinta Familia: Epson Casa productora: SEIKO-EPSON CORPORATION Marca: EPSON Modelo: T047320-AL Descripción: T047320-AL, STYLUS C63 / C65 / C83 / C85 / CX3500 / CX4500 / CX6300 / CX6500 para Stylus, color Magenta País(es) de origen: China, Estados Unidos, Japón	\$23.00	
Región		Entrega	Retiro
1:Provincia de Panamá		0	N/A
2:Provincia de Colón		2	N/A

Renglón: 577 - Epson-T047420-AL
Unidad de medida: UNIDAD
Requerimiento mínimo: T047420-AL, número de parte T047420-AL, STYLUS C63 / C65 / C83 / C85 / CX3500 / CX4500 / CX6300 / CX6500 para Stylus, color Amarillo

Foto	Desc. Producto/Servicio	Precio Base



Categoría: Cartucho de Tinta		\$23.00
Familia: Epson		
Casa productora: SEIKO EPSON CORPORATION		
Marca: EPSON		
Modelo: T047420-AL		
Descripción: T047420-AL, STYLUS C63 / C65 / C83 / C85 / CX3500 / CX4500 / CX6300 / CX6500 para Stylus, color Amarillo		
País(es) de origen: China, Estados Unidos, Japón		
Región		Precio Base
1:Provincia de Panamá		0 N/A
2:Provincia de Colón		2 N/A

Renglón: 580 - Epson-T063320-AL
 Unidad de medida: UNIDAD
 Requerimiento mínimo: T063320-AL, número de parte T063320-AL, STYLUS C67 / C87 / C87Plus / CX3700 / CX4100 / CX4700 / CX5700F / CX7700 para Stylus, color Magenta



Foto	Desc. Producto/Servicio	Precio Base
	Categoría: Cartucho de Tinta Familia: Epson Casa productora: SEIKO EPSON CORPORATION Marca: EPSON Modelo: T063320-AL Descripción: T063320-AL, STYLUS C67 / C87 / C87Plus / CX3700 / CX4100 / CX4700 / CX5700F / CX7700 para Stylus, color Magenta País(es) de origen: Estados Unidos, México	\$25.00
Región		Precio Base
1:Provincia de Panamá		0 N/A
2:Provincia de Colón		2 N/A

Renglón: 581 - Epson-T063420-AL
 Unidad de medida: UNIDAD
 Requerimiento mínimo: T063420-AL, número de parte T063420-AL, STYLUS C67 / C87 / C87Plus / CX3700 / CX4100 / CX4700 / CX5700F / CX7700 para Stylus, color Amarillo



Foto	Desc. Producto/Servicio	Precio Base
	Categoría: Cartucho de Tinta Familia: Epson Casa productora: SEIKO-EPSON CORPORATION Marca: EPSON Modelo: T063420-AL Descripción: T063420-AL, número de parte T063420-AL, STYLUS C67 / C87 / C87Plus / CX3700 / CX4100 / CX4700 / CX5700F / CX7700 para Stylus, color Amarillo País(es) de origen: Estados Unidos, México	\$25.00
Región		Precio Base
1:Provincia de Panamá		0 N/A
2:Provincia de Colón		2 N/A

Renglón: 583 - Epson-T073120-AL
 Unidad de medida: UNIDAD
 Requerimiento mínimo: T073120-AL, número de parte T073120-AL, STYLUS C79 / CX3900 / CX4900 / CX5900 / CX6900 / CX7300 / CX8300 para Stylus, color Negro



Foto	Desc. Producto/Servicio	Precio Base
	Categoría: Cartucho de Tinta Familia: Epson Casa productora: SEIKO-EPSON CORPORATION Marca: EPSON Modelo: T073120-AL Descripción: T073120-AL, número de parte T073120-AL, STYLUS C79 / CX3900 / CX4900 / CX5900 / CX6900 / CX7300 / CX8300 para Stylus, color Negro País(es) de origen: Estados Unidos, México	\$25.00
Región		Precio Base
1:Provincia de Panamá		0 N/A
2:Provincia de Colón		2 N/A

Renglón: 584 - Epson-T073220-AL
 Unidad de medida: UNIDAD
 Requerimiento mínimo: T073220-AL, número de parte T073220-AL, STYLUS C79 / C92 / CX3900 / CX4900 / CX5600 / CX5900 / CX6900 / CX7300 / CX8300 / C110 para Stylus, color Cyan



Foto	Desc. Producto/Servicio	Precio Base
	Categoría: Cartucho de Tinta Familia: Epson Casa productora: SEIKO-EPSON CORPORATION Marca: EPSON Modelo: T073220-AL Descripción: T073220-AL, STYLUS C79 / C92 / CX3900 / CX4900 / CX5600 / CX5900 / CX6900 / CX7300 / CX8300 / C110 para Stylus, color Cyan País(es) de origen: Estados Unidos, México	\$25.00
Región		Precio Base
1:Provincia de Panamá		0 N/A
2:Provincia de Colón		2 N/A

Renglón: 585 - Epson-T073320-AL
 Unidad de medida: UNIDAD
 Requerimiento mínimo: T073320-AL, número de parte T073320-AL, STYLUS C79 / C92 / CX3900 / CX4900 / CX5600 / CX5900 / CX6900 / CX7300 / CX8300 / C110 para Stylus, color Magenta

Foto	Desc. Producto/Servicio	Precio Base
------	-------------------------	-------------



Categoría: Cartucho de Tinta
 Familia: Epson
 Casa productora: SEIKO EPSON CORPORATION
 Marca: EPSON
 Modelo: T073320-AL
 Descripción: T073320-AL,, STYLUS C79 / C92 / CX3900 / CX4900 / CX5600 / CX5900 / CX6900 / CX7300 / CX8300 / C110 para Stylus, color Magenta
 País(es) de origen: Estados Unidos, México

\$25.00

Región	Entrega	Retiro
1:Provincia de Panamá	0	N/A
2:Provincia de Colón	2	N/A

Renglón: 586 - Epson-T073420-AL
 Unidad de medida: UNIDAD
 Requerimiento mínimo: T073420-AL, número de parte T073420-AL, STYLUS C79 / C92 / CX3900 / CX4900 / CX5600 / CX5900 / CX6900 / CX7300 / CX8300 / C110 para Stylus, color Amarillo



Categoría: Cartucho de Tinta
 Familia: Epson
 Casa productora: SEIKO-EPSON CORPORATION
 Marca: EPSON
 Modelo: T073420-AL
 Descripción: T073420-AL,, STYLUS C79 / C92 / CX3900 / CX4900 / CX5600 / CX5900 / CX6900 / CX7300 / CX8300 / C110 para Stylus, color Amarillo
 País(es) de origen: Estados Unidos, México

\$25.00

Región	Entrega	Retiro
1:Provincia de Panamá	0	N/A
2:Provincia de Colón	2	N/A

Renglón: 587 - Epson-T090120-AL
 Unidad de medida: UNIDAD
 Requerimiento mínimo: T090120-AL, número de parte T090120-AL, STYLUS C92 / CX5600 para Stylus, color Negro



Categoría: Cartucho de Tinta
 Familia: Epson
 Casa productora: SEIKO-EPSON CORPORATION
 Marca: EPSON
 Modelo: T090120-AL
 Descripción: T090120-AL- STYLUS C92 / CX5600 para Stylus, color Negro
 País(es) de origen: Estados Unidos, México

\$22.00

Región	Entrega	Retiro
1:Provincia de Panamá	0	N/A
2:Provincia de Colón	2	N/A

Renglón: 588 - Epson-T103120-AL
 Unidad de medida: UNIDAD
 Requerimiento mínimo: T103120-AL, número de parte T103120-AL, Epson Stylus T40W / TX600FW / TX550W, color NEGRO



Categoría: Cartucho de Tinta
 Familia: Epson
 Casa productora: SEIKO-EPSON CORPORATION
 Marca: EPSON
 Modelo: T103120-AL
 Descripción: T103120-AL, Epson Stylus T40W / TX600FW / TX550W, color NEGRO
 País(es) de origen: Estados Unidos, México

\$30.00

Región	Entrega	Retiro
1:Provincia de Panamá	0	N/A
2:Provincia de Colón	2	N/A

Renglón: 589 - Epson-T103220-AL
 Unidad de medida: UNIDAD
 Requerimiento mínimo: T103220-AL, número de parte T103220-AL, Epson Stylus T40W / TX600FW / TX550W, color CYAN



Categoría: Cartucho de Tinta
 Familia: Epson
 Casa productora: SEIKO-EPSON CORPORATION
 Marca: EPSON
 Modelo: T103220-AL
 Descripción: T103220-AL, Epson Stylus T40W / TX600FW / TX550W, color CYAN
 País(es) de origen: Estados Unidos, México

\$20.00

Región	Entrega	Retiro
1:Provincia de Panamá	0	N/A
2:Provincia de Colón	2	N/A

Renglón: 590 - Epson-T103320-AL
 Unidad de medida: UNIDAD
 Requerimiento mínimo: T103320-AL, número de parte T103320-AL, Epson Stylus T40W / TX600FW / TX550W, color MAGENTA

Foto	Desc. Producto/Servicio	Precio Base



Categoría: Cartucho de Tinta
 Familia: Epson
 Casa productora: SEIKO-EPSON CORPORATION
 Marca: EPSON
 Modelo: T103320-AL
 Descripción: T103320-AL, -, Epson Stylus T40W / TX600FW / TX550W, color MAGENTA
 País(es) de origen: Estados Unidos, México

\$20.00

Región	Entrega	Retiro
1:Provincia de Panamá	0	N/A
2:Provincia de Colón	2	N/A

Renglón: 591 - Epson-T103420-AL
 Unidad de medida: UNIDAD
 Requerimiento mínimo: T103420-AL, número de parte T103420-AL, Epson Stylus T40W / TX600FW / TX550W, color AMARILLO



Foto	Desc. Producto/Servicio	Precio Base
	Categoría: Cartucho de Tinta Familia: Epson Casa productora: SEIKO-EPSON CORPORATION Marca: EPSON Modelo: T103420-AL Descripción: T103420-AL, número de parte T103420-AL, Epson Stylus T40W / TX600FW / TX550W, color AMARILLO País(es) de origen: Estados Unidos, México	\$20.00

Región	Entrega	Retiro
1:Provincia de Panamá	0	N/A
2:Provincia de Colón	2	N/A

Renglón: 592 - Epson-
 Unidad de medida: UNIDAD
 Requerimiento mínimo: T115126, número de parte , EPSON T115126 - TINTA NEGRO - PARA T1110, color negro



Foto	Desc. Producto/Servicio	Precio Base
	Categoría: Cartucho de Tinta Familia: Epson Casa productora: SEIKO-EPSON CORPORATION Marca: EPSON Modelo: T115126 Descripción: T115126, - TINTA NEGRO - PARA T1110, color negro País(es) de origen: Estados Unidos, México	\$36.00

Región	Entrega	Retiro
1:Provincia de Panamá	0	N/A
2:Provincia de Colón	2	N/A



Foto	Desc. Producto/Servicio	Precio Base
	Categoría: Cartucho de Tinta Familia: Epson Casa productora: SEIKO-EPSON CORPORATION Marca: EPSON Modelo: T115126-AL Descripción: T115126, número de parte , EPSON T115126 - TINTA NEGRO - PARA T1110, color negro País(es) de origen: China, Estados Unidos, Estados Unidos, Indonesia, México	\$36.00

Región	Entrega	Retiro
1:Provincia de Panamá	0	N/A
2:Provincia de Colón	2	N/A

Renglón: 598 - Epson-T136126-AL
 Unidad de medida: UNIDAD
 Requerimiento mínimo: T136126-AL, número de parte T136126-AL, Work Force K101 / K301, color NEGRO



Foto	Desc. Producto/Servicio	Precio Base
	Categoría: Cartucho de Tinta Familia: Epson Casa productora: SEIKO-EPSON CORPORATION Marca: EPSON Modelo: T136126-AL Descripción: T136126-AL, Work Force K101 / K301, color NEGRO País(es) de origen: China, Estados Unidos, Indonesia, México	\$50.00

Región	Entrega	Retiro
1:Provincia de Panamá	0	N/A
2:Provincia de Colón	2	N/A

Renglón: 600 - Epson-T140120-AL
 Unidad de medida: UNIDAD
 Requerimiento mínimo: T140120-AL, número de parte T140120-AL, Epson Stylus TX560WD / TX620FWD / T42WD, color NEGRO

Foto	Desc. Producto/Servicio	Precio Base



Categoría: Cartucho de Tinta
 Familia: Epson
 Casa productora: SEIKO-EPSON CORPORATION
 Marca: EPSON
 Modelo: T140120-AL
 Descripción: T140120-AL, Epson Stylus TX560WD / TX620FWD / T42WD, color NEGRO
 País(es) de origen: Estados Unidos, Indonesia, México

\$40.00

Región	Entrega	Retiro
1:Provincia de Panamá	0	N/A
2:Provincia de Colón	2	N/A

Renglón: 601 - Epson-T140220-AL
 Unidad de medida: UNIDAD
 Requerimiento mínimo: T140220-AL, número de parte T140220-AL, Epson Stylus TX560WD / TX620FWD / TX525FW / T42WD, color CYAN



Foto	Desc. Producto/Servicio	Precio Base	
	Categoría: Cartucho de Tinta Familia: Epson Casa productora: SEIKO-EPSON CORPORATION Marca: EPSON Modelo: T140220-AL Descripción: T140220-AL, Epson Stylus TX560WD / TX620FWD / TX525FW / T42WD, color CYAN País(es) de origen: Estados Unidos, Indonesia, México	\$35.00	
Región		Entrega	Retiro
1:Provincia de Panamá		0	N/A
2:Provincia de Colón		2	N/A

Renglón: 602 - Epson-T140320-AL
 Unidad de medida: UNIDAD
 Requerimiento mínimo: T140320-AL, número de parte T140320-AL, Epson Stylus TX560WD / TX620FWD / TX525FW / T42WD, color MAGENTA



Foto	Desc. Producto/Servicio	Precio Base	
	Categoría: Cartucho de Tinta Familia: Epson Casa productora: SEIKO EPSON CORPORATION Marca: EPSON Modelo: T140320-AL Descripción: T140320-AL Epson Stylus TX560WD / TX620FWD / TX525FW / T42WD, color MAGENTA País(es) de origen: Estados Unidos, Indonesia, México	\$35.00	
Región		Entrega	Retiro
1:Provincia de Panamá		0	N/A
2:Provincia de Colón		2	N/A

Renglón: 603 - Epson-T140420-AL
 Unidad de medida: UNIDAD
 Requerimiento mínimo: T140420-AL, número de parte T140420-AL, Epson Stylus TX560WD / TX620FWD / TX525FW / T42WD, color AMARILLO



Foto	Desc. Producto/Servicio	Precio Base	
	Categoría: Cartucho de Tinta Familia: Epson Casa productora: SEIKO-EPSON CORPORATION Marca: EPSON Modelo: T140420-AL Descripción: T140420-AL, Epson Stylus TX560WD / TX620FWD / TX525FW / T42WD, color AMARILLO País(es) de origen: Estados Unidos, Estados Unidos, Indonesia	\$35.00	
Región		Entrega	Retiro
1:Provincia de Panamá		0	N/A
2:Provincia de Colón		2	N/A

Renglón: 615 - Epson-7753
 Unidad de medida: UNIDAD
 Requerimiento mínimo: 7753, número de parte 7753, Epson LQ-800/850/870 , Epson LQ-500/510/570/570+, Epson LQ-300 / para Matriz, color Negro



Foto	Desc. Producto/Servicio	Precio Base	
	Categoría: Cinta Familia: Epson Casa productora: Seiko Epson Corporation Marca: EPSON Modelo: 7753 Descripción: 7753, , Epson LQ-800/850/870 , Epson LQ-500/510/570/570+, Epson LQ-300 / para Matriz, color Negro País(es) de origen: China, Japón, México	\$20.00	
Región		Entrega	Retiro
1:Provincia de Panamá		0	N/A

Renglón: 617 - Epson-8750
 Unidad de medida: UNIDAD
 Requerimiento mínimo: 8750, número de parte 8750, Epson FX 70 / 80 /80+ / 85 / 86 / 86E / 90 / 850 / 870 / 880; MX70 /80 / 85 / 86 / 86E / 90 / 850 / 870 / 880; RX 70/ 80 / 85 / 86 / 86E / 90 / 850 / 870 / 880; LX 300 /800 / 810 , JX80 para Matriz, color Negro



Foto	Desc. Producto/Servicio	Precio Base



Categoría: Cinta
 Familia: Epson
 Casa productora: SEIKO-EPSON CORPORATION
 Marca: EPSON
 Modelo: 8750
 Descripción: 8750, número de parte 8750, Epson FX 70 / 80 /80+/ 85 / 86 / 86E / 90 / 850 / 870 / 880; MX70/80 / 85 / 86 / 86E / 90 / 850 / 870 / 880; RX 70/ 80 / 85 / 86 / 86E / 90 / 850 / 870 / 880; LX 300 /800 / 810 , JX80 para Matriz, color Negro
 País(es) de origen: China, Japón, México

\$19.00

Región	Entrega	Retiro
1:Provincia de Panamá	0	N/A
2:Provincia de Colón	2	N/A

Renglón: 620 - Epson-8766
 Unidad de medida: UNIDAD
 Requerimiento mínimo: 8766, número de parte 8766, DFX-5000 / DFX-5000+ / 8000/ 8500 para Matriz, color Negro



Categoría: Cinta
 Familia: Epson
 Casa productora: SEIKO-EPSON CORPORATION
 Marca: EPSON
 Modelo: 8766
 Descripción: 8766, DFX-5000 / DFX-5000+ / 8000/ 8500 para Matriz, color Negro
 País(es) de origen: China, Japón, México

Precio Base \$35.00

Región	Entrega	Retiro
1:Provincia de Panamá	0	N/A
2:Provincia de Colón	2	N/A

Renglón: 630 - Epson-S015086
 Unidad de medida: UNIDAD
 Requerimiento mínimo: S015086, número de parte S015086, LQ-2070/LQ-2080/LQ-2170/FX-2170/FX-2180 para Matriz, color Negro



Categoría: Cinta
 Familia: Epson
 Casa productora: SEIKO-EPSON CORPORATION
 Marca: EPSON
 Modelo: S015086
 Descripción: S015086, , LQ-2070/LQ-2080/LQ-2170/FX-2170/FX-2180 para Matriz, color Negro
 País(es) de origen: China, Japón, México

Precio Base \$40.00

Región	Entrega	Retiro
1:Provincia de Panamá	0	N/A
2:Provincia de Colón	2	N/A

Renglón: 631 - Epson-S015329
 Unidad de medida: UNIDAD
 Requerimiento mínimo: S015329, número de parte S015329, FX 890 para Matriz, color Negro



Categoría: Cinta
 Familia: Epson
 Casa productora: SEIKO-EPSON CORPORATION
 Marca: EPSON
 Modelo: S015329
 Descripción: S015329, Cinta para impresora Matriz FX 890, color Negro
 País(es) de origen: China, Japón, México

Precio Base \$25.00

Región	Entrega	Retiro
1:Provincia de Panamá	0	N/A
2:Provincia de Colón	2	N/A

Renglón: 632 - Epson-S015335
 Unidad de medida: UNIDAD
 Requerimiento mínimo: S015335, número de parte S015335, FX 2190/LQ 2090 para Matriz, color Negro



Categoría: Cinta
 Familia: Epson
 Casa productora: SEIKO-EPSON CORPORATION
 Marca: EPSON
 Modelo: S015335
 Descripción: S015335, FX 2190/LQ 2090 para Matriz, color Negro
 País(es) de origen: China, Japón, México

Precio Base \$29.00

Región	Entrega	Retiro
1:Provincia de Panamá	0	N/A
2:Provincia de Colón	2	N/A

Renglón: 633 - Epson-S015337
 Unidad de medida: UNIDAD
 Requerimiento mínimo: S015337, número de parte S015337, LQ-590 para Matriz, color Negro



Categoría: Cinta
 Familia: Epson
 Casa productora: SEIKO-EPSON CORPORATION
 Marca: EPSON
 Modelo: S015337
 Descripción: S015337, LQ-590 para Matriz, color Negro
 País(es) de origen: China, Japón, México

Precio Base \$29.00



Categoría: Cinta
 Familia: Epson
 Casa productora: SEIKO-EPSON CORPORATION
 Marca: EPSON
 Modelo: S015337
 Descripción: S015337, LQ-590 para Matriz, color Negro
 País(es) de origen: China, Japón, México

\$29.00

Región	Entrega	Retiro
1:Provincia de Panamá	0	N/A
2:Provincia de Colón	2	N/A

Renglón: 634 - Epson-S015384
 Unidad de medida: UNIDAD
 Requerimiento mínimo: S015384, número de parte S015384, DFX 9000 para Matriz, color Negro



Foto	Desc. Producto/Servicio	Precio Base	
	Categoría: Cinta Familia: Epson Casa productora: SEIKO-EPSON CORPORATION Marca: EPSON Modelo: S015384 Descripción: S015384, DFX 9000 para Matriz, color Negro País(es) de origen: China, Japón, México	\$28.00	
Región		Entrega	Retiro
1:Provincia de Panamá		0	N/A
2:Provincia de Colón		2	N/A

Renglón: 659 - Lexmark-18C1428
 Unidad de medida: UNIDAD
 Requerimiento mínimo: Lexmark 28, número de parte 18C1428, Cartridge Mono (#28) , color Negro



Foto	Desc. Producto/Servicio	Precio Base	
	Categoría: Cartucho de Tinta Familia: Lexmark Casa productora: LEXMARK Marca: LEXMARK Modelo: 18C1428 Descripción: Lexmark 28, número de parte 18C1428, Cartridge Mono (#28) , color Negro País(es) de origen: China, Estados Unidos	\$24.25	
Región		Entrega	Retiro
1:Provincia de Panamá		0	N/A
2:Provincia de Colón		0	N/A

Renglón: 660 - Lexmark-18C1429
 Unidad de medida: UNIDAD
 Requerimiento mínimo: Lexmark 29, número de parte 18C1429, Cartridge Color (#29) , color Tricolor



Foto	Desc. Producto/Servicio	Precio Base	
	Categoría: Cartucho de Tinta Familia: Lexmark Casa productora: LEXMARK Marca: LEXMARK Modelo: 18C1429 Descripción: Lexmark 29, número de parte 18C1429, Cartridge Color (#29) , color Tricolor País(es) de origen: China, Estados Unidos	\$25.25	
Región		Entrega	Retiro
1:Provincia de Panamá		0	N/A
2:Provincia de Colón		0	N/A

Renglón: 665 - Lexmark-18C2090
 Unidad de medida: UNIDAD
 Requerimiento mínimo: Lexmark 14, número de parte 18C2090, Cartridge Black - Std Yield, color Negro



Foto	Desc. Producto/Servicio	Precio Base	
	Categoría: Cartucho de Tinta Familia: Lexmark Casa productora: LEXMARK Marca: LEXMARK Modelo: 18C2090 Descripción: Lexmark 14, número de parte 18C2090, Cartridge Black - Std Yield, color Negro País(es) de origen: Estados Unidos	\$24.25	
Región		Entrega	Retiro
1:Provincia de Panamá		0	N/A
2:Provincia de Colón		0	N/A

Renglón: 666 - Lexmark-18C2110
 Unidad de medida: UNIDAD
 Requerimiento mínimo: Lexmark 15, número de parte 18C2110, Cartridge Color - Std Yield, color Tricolor

Foto	Desc. Producto/Servicio	Precio Base



Categoría: Cartucho de Tinta
 Familia: Lexmark
 Casa productora: LEXMARK
 Marca: LEXMARK
 Modelo: 18C2110
 Descripción: Lexmark 15, número de parte 18C2110, Cartridge Color - Std Yield, color Tricolor
 País(es) de origen: Estados Unidos

\$27.28

Región	Entrega	Retiro
1:Provincia de Panamá	0	N/A
2:Provincia de Colón	0	N/A

Renglón: 685 - Hewlett Packard-C9380A
 Unidad de medida: UNIDAD
 Requerimiento mínimo: HP 72, número de parte C9380A, T1100 para Designjet, color CABEZAL GRIS

Foto	Desc. Producto/Servicio	Precio Base	
	Categoría: Cabezal Familia: Hewlett Packard Casa productora: Hewlett Packard Marca: Hewlett Packard Modelo: C9380A Descripción: HP 72, C9380A, T1100 para Designjet Gray / Photo Black Cabezal País(es) de origen: China, Japón, Singapur	\$90.00	
Región		Entrega	Retiro
1:Provincia de Panamá		0	N/A
2:Provincia de Colón		2	N/A

Renglón: 687 - Hewlett Packard-C9384A
 Unidad de medida: UNIDAD
 Requerimiento mínimo: HP 72, número de parte C9384A, T1100 para Designjet, color CABEZAL MATTEBLACK/YELLOW

Foto	Desc. Producto/Servicio	Precio Base	
	Categoría: Cabezal Familia: Hewlett Packard Casa productora: Hewlett Packard Marca: Hewlett Packard Modelo: C9384A Descripción: HP 72, T1100 para Designjet, color CABEZAL MATTEBLACK/YELLOW País(es) de origen: China, Japón, Singapur	\$90.00	
Región		Entrega	Retiro
1:Provincia de Panamá		0	N/A
2:Provincia de Colón		2	N/A

Renglón: 699 - Hewlett Packard-C4844A
 Unidad de medida: UNIDAD
 Requerimiento mínimo: HP 10, número de parte C4844A , HP Designjet 800, 2000C, 2000CN,2000Cxi, 2000Cse, 2500C Professional Series,2500Cse, 2500Cxi, 2500C+, 2500CM, (1,650 páginas) business Inkjet 1000/1100/1200/2200/2230/2250/2280/2300/2600/2800/3000cp1700/officejet 9110/9120/9130/prok850 para Designjet / Inkjet, color Negro

Foto	Desc. Producto/Servicio	Precio Base	
	Categoría: Cartucho de Tinta Familia: Hewlett Packard Casa productora: Hewlett Packard Marca: Hewlett Packard Modelo: C4844A Negro Descripción: C4844A , HP Designjet 800, 2000C, 2000CN,2000Cxi, 2000Cse, 2500C Professional Series,2500Cse, 2500Cxi, 2500C+, 2500CM, (1,650 páginas) business Inkjet 1000/1100/1200/2200/2230/2250/2280/2300/2600/2800/3000cp1700/officejet 9110/9120/9130/prok850 para Designjet / Inkjet, color Negro País(es) de origen: China, Japón, Singapur	\$70.00	
Región		Entrega	Retiro
1:Provincia de Panamá		0	N/A
2:Provincia de Colón		2	N/A

Renglón: 700 - Hewlett Packard-C4836A
 Unidad de medida: UNIDAD
 Requerimiento mínimo: HP 11, número de parte C4836A, Inkjet 2200, 2200SE, 2200Xi, 2250, 2250TN, and Desinjet 500, 500PS, 800, 800PS, Business Inkjet 1000/1100/1200/2200/2230/2250/2280/2300/2600/2800/cp1700/officejet 9110/9120/9130/prok850 para Inkjet, color Cyan

Foto	Desc. Producto/Servicio	Precio Base	
	Categoría: Cartucho de Tinta Familia: Hewlett Packard Casa productora: Hewlett Packard Marca: Hewlett Packard Modelo: C4836A Descripción: HP 11, número de parte C4836A, Inkjet 2200, 2200SE, 2200Xi, 2250, 2250TN, and Desinjet 500, 500PS, 800, 800PS, Business Inkjet 1000/1100/1200/2200/2230/2250/2280/2300/2600/2800/cp1700/officejet 9110/9120/9130/prok850 para Inkjet, color Cyan País(es) de origen: China, Japón, Singapur	\$70.00	
Región		Entrega	Retiro
1:Provincia de Panamá		0	N/A
2:Provincia de Colón		2	N/A

Renglón: 701 - Hewlett Packard-C4837A
 Unidad de medida: UNIDAD
 Requerimiento mínimo: HP 11, número de parte C4837A , HP Inkjet 2200, 2200SE, 2200Xi, 2250, 2250TN, and Desinjet 500, 500PS, 800, 800PS Business Inkjet 1000/1100/1200/2200/2230/2250/2280/2300/2600/2800/cp1700/officejet 9110/9120/9130/prok850 para Inkjet, color Magenta

Foto	Desc. Producto/Servicio	Precio Base	
	Categoría: Cartucho de Tinta Familia: Hewlett Packard Casa productora: Hewlett Packard Marca: Hewlett Packard Modelo: C4837A Descripción: HP 11, número de parte C4837A , HP Inkjet 2200, 2200SE, 2200Xi, 2250, 2250TN, and Desinjet 500, 500PS, 800, 800PS Business Inkjet 1000/1100/1200/2200/2230/2250/2280/2300/2600/2800/cp1700/officejet 9110/9120/9130/prok850 para Inkjet, color Magenta País(es) de origen: China, Japón, Singapur	\$70.00	
Región		Entrega	Retiro
1:Provincia de Panamá		0	N/A
2:Provincia de Colón		2	N/A

Renglón: 702 - Hewlett Packard-C4838A
 Unidad de medida: UNIDAD
 Requerimiento mínimo: HP 11, número de parte C4838A , HP Deingjet 2200, 2200SE, 2200Xi, 2250, 2250TN, and Desinjet 500, 500PS, 800, 800PS Business Inkjet 1000/1100/1200/2200/2230/2250/2280/2300/2600/2800/cp1700/officejet 9110/9120/9130/prok850 para Inkjet, color Amarillo

Foto	Desc. Producto/Servicio	Precio Base	
	Categoría: Cartucho de Tinta Familia: Hewlett Packard Casa productora: Hewlett Packard Marca: Hewlett Packard Modelo: C4838A Descripción: C4838A , HP Deingjet 2200, 2200SE, 2200Xi, 2250, 2250TN, and Desinjet 500, 500PS, 800, 800PS Business Inkjet 1000/1100/1200/2200/2230/2250/2280/2300/2600/2800/cp1700/officejet 9110/9120/9130/prok850 para Inkjet, color Amarillo País(es) de origen: China, Japón, Singapur	\$70.00	
Región		Entrega	Retiro
1:Provincia de Panamá		0	N/A
2:Provincia de Colón		2	N/A

Renglón: 709 - Hewlett Packard-C9351AL
 Unidad de medida: UNIDAD
 Requerimiento mínimo: HP 21, número de parte C9351AL, HP Deskjet F340/F380/D1330/D1360/D1420/1430/1445/1455/1460/232023452330/2360/2430/2445/2460/39103915/3920/3930/3940F4140/F4180/fax1250/officejet4215/psc1410 Negro para DeskJet, color Negro

Foto	Desc. Producto/Servicio	Precio Base	
	Categoría: Cartucho de Tinta Familia: Hewlett Packard Casa productora: Hewlett Packard Marca: Hewlett Packard Modelo: C9351AL Descripción: HP 21, número de parte C9351AL, HP Deskjet F340/F380/D1330/D1360/D1420/1430/1445/1455/1460/232023452330/2360/2430/2445/2460/39103915/3920/3930/3940F4140/F4180/fax1250/officejet4215/psc1410 Negro para DeskJet, color Negro País(es) de origen: China, Japón, Singapur	\$35.00	
Región		Entrega	Retiro
1:Provincia de Panamá		0	N/A
2:Provincia de Colón		2	N/A

Renglón: 711 - Hewlett Packard-C9352AL
 Unidad de medida: UNIDAD
 Requerimiento mínimo: HP 22, número de parte C9352AL, HP Deskjet F340/F380/D1330/D1360/D1420/1430/1445/1455/1460/232023452330/2360/2430/2445/2460/39103915/3920/3930/3940F4140/F4180/fax1250/officejet4245/5605/5610/psc1410 Tricolor para DeskJet, color Tricolor

Foto	Desc. Producto/Servicio	Precio Base	
	Categoría: Cartucho de Tinta Familia: Hewlett Packard Casa productora: Hewlett Packard Marca: Hewlett Packard Modelo: C9352AL Descripción: C9352AL, HP Deskjet F340/F380/D1330/D1360/D1420/1430/1445/1455/1460/232023452330/2360/2430/2445/2460/39103915/3920/3930/3940F4140/F4180/fax1250/officejet4245/5605/5610/psc1410 Tricolor para DeskJet, color Tricolor País(es) de origen: China, Singapur	\$36.00	
Región		Entrega	Retiro
1:Provincia de Panamá		0	N/A
2:Provincia de Colón		2	N/A

Renglón: 718 - Hewlett Packard-51645A
 Unidad de medida: UNIDAD
 Requerimiento mínimo: HP 45A, número de parte 51645A, DesJet DJ: 710/712/720/722/820/830/832/850/855/870/880/882/890/895/930/932/935/950/952/960/970/990/995/1000/1100/1120/1220/1600/6122/6127/9300/ 110/120/140/145/150/155/160/170/180/190/210/280/290/fax1220/photosmart p1000/p1100/1115/1215/1218/1315 para DeskJet, color Negro

Foto	Desc. Producto/Servicio	Precio Base



Categoría: Cartucho de Tinta
 Familia: Hewlett Packard
 Casa productora: Hewlett Packard
 Marca: Hewlett Packard
 Modelo: 51645A
 Descripción: 51645A, DesJet DJ:
 710/712/720/722/820/830/832/850/855/870/880/882/890/895/930/932/935/950/952/960/970/990/995/1000/1100/1120/1220/1600/6122/6127/9300/
 DJ color copier 110/120/140/145/150/155/160/170/180/190/210/280/290/fax1220/photosmart p1000/p1100/1115/1215/1218/1315 para DeskJet, color Negro
 País(es) de origen: China, Japón, Singapur

\$55.00

Región	Entrega	Retiro
1:Provincia de Panamá	0	N/A
2:Provincia de Colón	2	N/A

Renglón: 726 - Hewlett Packard-CC640WL
 Unidad de medida: UNIDAD
 Requerimiento mínimo: HP 60, número de parte CC640WL, HP 60 Negro LAR Ink Cartridge para inkjet, color Negro

Foto	Desc. Producto/Servicio	Precio Base
	Categoría: Cartucho de Tinta Familia: Hewlett Packard Casa productora: Hewlett Packard Marca: Hewlett Packard Modelo: CC640WL Descripción: HP 60, número de parte CC640WL, HP 60 Negro LAR Ink Cartridge para inkjet, color Negro País(es) de origen: China, Japón, Singapur	\$25.00
Región		
1:Provincia de Panamá		0 N/A
2:Provincia de Colón		2 N/A

Renglón: 727 - Hewlett Packard-CC643WL
 Unidad de medida: UNIDAD
 Requerimiento mínimo: HP 60, número de parte CC643WL, HP 60 Tri-Color LAR Ink Cartridge para inkjet, color Tricolor

Foto	Desc. Producto/Servicio	Precio Base
	Categoría: Cartucho de Tinta Familia: Hewlett Packard Casa productora: Hewlett Packard Marca: Hewlett Packard Modelo: CC643WL Descripción: HP 60, número de parte CC643WL, HP 60 Tri-Color LAR Ink Cartridge para inkjet, color Tricolor País(es) de origen: China, Japón, Singapur	\$29.00
Región		
1:Provincia de Panamá		0 N/A
2:Provincia de Colón		2 N/A

Renglón: 757 - Hewlett Packard-CZ130A
 Unidad de medida: UNIDAD
 Requerimiento mínimo: HP 711 29-ml Cyan , número de parte CZ130A, HP Plotter T120 24-in, T520 24-in, T520 36-in, color CYAN

Foto	Desc. Producto/Servicio	Precio Base
	Categoría: Cartucho de Tinta Familia: Hewlett Packard Casa productora: Hewlett Packard Marca: Hewlett Packard Modelo: CZ130A Cyan Descripción: HP 711 29-ml Cyan , HP Plotter T120 24-in, T520 24-in, T520 36-in, color CYAN País(es) de origen: Japón, Malasia	\$70.00
Región		
1:Provincia de Panamá		0 N/A
2:Provincia de Colón		2 N/A

Renglón: 758 - HEWLETT PACKARD -CN622A
 Unidad de medida: UNIDAD
 Requerimiento mínimo: HP 971 CYAN, número de parte CN622A, HP OfficejetPro x451dw, x476dw, color CYAN

Foto	Desc. Producto/Servicio	Precio Base
	Categoría: Cartucho de Tinta Familia: Hewlett Packard Casa productora: HEWLETT PACKARD Marca: HEWLETT PACKARD Modelo: HP 971 CN622AM Descripción: CARTUCHO DE TINTA CYAN PARA OFFICEJET HP 971 CN622AM País(es) de origen: China, Japón, México	\$83.50
Región		
1:Provincia de Panamá		0 N/A
2:Provincia de Colón		2 N/A

Renglón: 759 - Hewlett Packard-CZ131A
 Unidad de medida: UNIDAD
 Requerimiento mínimo: HP 711 29-ml Magenta Ink Cartridge , número de parte CZ131A, HP Plotter T120 24-in, T520 24-in, T520 36-in, color MAGENTA

Foto	Desc. Producto/Servicio	Precio Base



Categoría: Cartucho de Tinta
 Familia: Hewlett Packard
 Casa productora: Hewlett Packard
 Marca: Hewlett Packard
 Modelo: CZ131A Magenta
 Descripción: HP 711 29-ml Magenta Ink Cartridge , número de parte CZ131A, HP Plotter T120 24-in, T520 24-in, T520 36-in, color MAGENTA
 País(es) de origen: China, Japón, Malasia

\$70.00

Región	Entrega	Retiro
1:Provincia de Panamá	0	N/A
2:Provincia de Colón	2	N/A

Renglón: 760 - HEWLETT PACKARD -CN623A
 Unidad de medida: UNIDAD
 Requerimiento mínimo: HP 971 MAGENTA, número de parte CN623A, HP OfficejetPro x451dw, x476dw, color MAGENTA

Foto	Desc. Producto/Servicio	Precio Base	
	Categoría: Cartucho de Tinta Familia: Hewlett Packard Casa productora: HEWLETT PACKARD Marca: HEWLETT PACKARD Modelo: HP 971 - CN623AM Descripción: CARTUCHO DE TINTA MAGENTA PARA OFFICEJET HP 971 CN623AM País(es) de origen: China, Japón	\$83.50	
Región		Entrega	Retiro
1:Provincia de Panamá		0	N/A
2:Provincia de Colón		2	N/A

Renglón: 761 - Hewlett Packard-CZ129A
 Unidad de medida: UNIDAD
 Requerimiento mínimo: HP 711 38-ml Black Ink Cartridge, número de parte CZ129A, HP Plotter T120 24-in, T520 24-in, T520 36-in, color NEGRO

Foto	Desc. Producto/Servicio	Precio Base	
	Categoría: Cartucho de Tinta Familia: Hewlett Packard Casa productora: Hewlett Packard Marca: Hewlett Packard Modelo: CZ129A Negro Descripción: HP 711 38-ml Black Ink Cartridge, HP Plotter T120 24-in, T520 24-in, T520 36-in, color NEGRO País(es) de origen: China, Japón, Malasia	\$60.00	
Región		Entrega	Retiro
1:Provincia de Panamá		0	N/A
2:Provincia de Colón		2	N/A

Renglón: 762 - Hewlett Packard-CZ133A
 Unidad de medida: UNIDAD
 Requerimiento mínimo: HP 711 80-ml Black Ink Cartridge, número de parte CZ133A, HP Plotter T120 24-in, T520 24-in, T520 36-in, color NEGRO

Foto	Desc. Producto/Servicio	Precio Base	
	Categoría: Cartucho de Tinta Familia: Hewlett Packard Casa productora: Hewlett Packard Marca: Hewlett Packard Modelo: CZ133A Descripción: HP 711 80-ml Black Ink Cartridge, HP Plotter T120 24-in, T520 24-in, T520 36-in, color NEGRO País(es) de origen: China, Japón, Malasia	\$85.00	
Región		Entrega	Retiro
1:Provincia de Panamá		0	N/A
2:Provincia de Colón		2	N/A

Renglón: 763 - Hewlett Packard-C9371A
 Unidad de medida: UNIDAD
 Requerimiento mínimo: HP 72 (130 ML CYAN), número de parte C9371A, Designjet T1100 para Designjet, color CYAN

Foto	Desc. Producto/Servicio	Precio Base	
	Categoría: Cartucho de Tinta Familia: Hewlett Packard Casa productora: Hewlett Packard Marca: Hewlett Packard Modelo: C9371A Descripción: HP 72 (130 ML CYAN), Designjet T1100 para Designjet, color CYAN País(es) de origen: China, Japón, Singapur	\$99.00	
Región		Entrega	Retiro
1:Provincia de Panamá		0	N/A
2:Provincia de Colón		2	N/A

Renglón: 764 - Hewlett Packard-C9374A
 Unidad de medida: UNIDAD
 Requerimiento mínimo: HP 72 (130 ML GRIS), número de parte C9374A, HP T1100 fotografico para Fotográfico, color GRIS

Foto	Desc. Producto/Servicio	Precio Base
------	-------------------------	-------------

	Categoría: Cartucho de Tinta Familia: Hewlett Packard Casa productora: Hewlett Packard Marca: Hewlett Packard Modelo: C9374A Descripción: HP 72 (130 ML GRIS), número de parte C9374A, HP T1100, color GRIS País(es) de origen: China, Japón, Singapur	\$99.00	
Región		Entrega	Retiro
1:Provincia de Panamá		0	N/A
2:Provincia de Colón		2	N/A

Renglón: 765 - Hewlett Packard-C9372A Unidad de medida: UNIDAD Requerimiento mínimo: HP 72 (130 ML MAGENTA), número de parte C9372A, HP T1100 fotografico para Fotográfico, color MAGENTA			
Foto	Desc. Producto/Servicio	Precio Base	
	Categoría: Cartucho de Tinta Familia: Hewlett Packard Casa productora: Hewlett Packard Marca: Hewlett Packard Modelo: C9372A Descripción: HP 72 (130 ML MAGENTA), número de parte C9372A, HP T1100 , color MAGENTA País(es) de origen: China, Singapur	\$99.00	
Región		Entrega	Retiro
1:Provincia de Panamá		0	N/A
2:Provincia de Colón		2	N/A

Renglón: 766 - Hewlett Packard-C9403A Unidad de medida: UNIDAD Requerimiento mínimo: HP 72 (130 ML MATTE BLACK), número de parte C9403A, HP T1100 para Fotográfico, color MATTE BLACK			
Foto	Desc. Producto/Servicio	Precio Base	
	Categoría: Cartucho de Tinta Familia: Hewlett Packard Casa productora: Hewlett Packard Marca: Hewlett Packard Modelo: C9403A Descripción: HP 72 (130 ML MATTE BLACK), , HP T1100 color MATTE BLACK País(es) de origen: Japón, Singapur	\$80.00	
Región		Entrega	Retiro
1:Provincia de Panamá		0	N/A
2:Provincia de Colón		2	N/A

Renglón: 767 - Hewlett Packard-C9370A Unidad de medida: UNIDAD Requerimiento mínimo: HP 72 (130 ML PHOTO BLACK), número de parte C9370A, HP T1100 fotografico para Fotográfico, color PHOTO BLACK			
Foto	Desc. Producto/Servicio	Precio Base	
	Categoría: Cartucho de Tinta Familia: Hewlett Packard Casa productora: Hewlett Packard Marca: Hewlett Packard Modelo: C9370A Descripción: HP 72 (130 ML PHOTO BLACK), , HP T1100 color PHOTO BLACK País(es) de origen: Japón, Singapur	\$99.00	
Región		Entrega	Retiro
1:Provincia de Panamá		0	N/A
2:Provincia de Colón		2	N/A

Renglón: 768 - Hewlett Packard-C9373A Unidad de medida: UNIDAD Requerimiento mínimo: HP 72 (130 ML YELLOW), número de parte C9373A, HP T1100 fotografico para Fotográfico, color Amarillo			
Foto	Desc. Producto/Servicio	Precio Base	
	Categoría: Cartucho de Tinta Familia: Hewlett Packard Casa productora: Hewlett Packard Marca: Hewlett Packard Modelo: C9373A Descripción: HP 72 (130 ML YELLOW), HP T1100 color Amarillo País(es) de origen: China, Japón, Singapur	\$99.00	
Región		Entrega	Retiro
1:Provincia de Panamá		0	N/A
2:Provincia de Colón		2	N/A

Renglón: 786 - Hewlett Packard-C4911A Unidad de medida: UNIDAD Requerimiento mínimo: HP 82 , número de parte C4911A, HP DJ 800 para Designjet, 69ml , color CYAN			
Foto	Desc. Producto/Servicio	Precio Base	



Categoría: Cartucho de Tinta
 Familia: Hewlett Packard
 Casa productora: Hewlett Packard
 Marca: Hewlett Packard
 Modelo: C4911A Cyan
 Descripción: HP 82 , C4911A, HP DJ 800, 500, 510 para Designjet, 69ml , color Cyan
 País(es) de origen: Japón, Singapur

\$80.00

Región	Entrega	Retiro
1:Provincia de Panamá	0	N/A

Renglón: 787 - Hewlett Packard-C4912A
 Unidad de medida: UNIDAD
 Requerimiento mínimo: HP 82 , número de parte C4912A, HP DJ 800 para Designjet, 69ml , color MAGENTA



Foto	Desc. Producto/Servicio	Precio Base
	Categoría: Cartucho de Tinta Familia: Hewlett Packard Casa productora: Hewlett Packard Marca: Hewlett Packard Modelo: C4912A Magenta Descripción: HP 82 , HP DJ 800 para Designjet, 69ml , color MAGENTA País(es) de origen: Japón, Singapur	\$80.00

Región	Entrega	Retiro
1:Provincia de Panamá	0	N/A
2:Provincia de Colón	2	N/A

Renglón: 788 - Hewlett Packard-C4913A
 Unidad de medida: UNIDAD
 Requerimiento mínimo: HP 82 , número de parte C4913A, HP DJ 800 para Designjet, 69ml, color AMARILLO



Foto	Desc. Producto/Servicio	Precio Base
	Categoría: Cartucho de Tinta Familia: Hewlett Packard Casa productora: Hewlett Packard Marca: Hewlett Packard Modelo: C4913A Descripción: HP 82 , número de parte C4913A, HP DJ 800 para Designjet, 69ml, color AMARILLO País(es) de origen: Singapur	\$80.00

Región	Entrega	Retiro
1:Provincia de Panamá	0	N/A
2:Provincia de Colón	2	N/A

Renglón: 789 - Hewlett Packard-CH565A
 Unidad de medida: UNIDAD
 Requerimiento mínimo: HP 82 TINTA NEGRA, número de parte CH565A, DesignJet 10, 100, 111, 120, 20, 50, 500, 510, 800, 815, 820; Designjet Copier cc800, color NEGRO



Foto	Desc. Producto/Servicio	Precio Base
	Categoría: Cartucho de Tinta Familia: Hewlett Packard Casa productora: Hewlett Packard Marca: Hewlett Packard Modelo: CH565A Descripción: HP 82 TINTA NEGRA, número de parte CH565A, DesignJet 10, 100, 111, 120, 20, 50, 500, 510, 800, 815, 820; Designjet Copier cc800, color NEGRO País(es) de origen: China, Singapur	\$80.00

Región	Entrega	Retiro
1:Provincia de Panamá	0	N/A
2:Provincia de Colón	2	N/A

Renglón: 802 - Hewlett Packard-CD972AL
 Unidad de medida: UNIDAD
 Requerimiento mínimo: HP 920 TINTA CYAN ALTO RENDIMIENTO , número de parte CD972AL, Officejet 6000, 6000 Wireless, 6500, 6500 Wireless, 6500A, 6500A Plus, 7000 , color CYAN



Foto	Desc. Producto/Servicio	Precio Base
	Categoría: Cartucho de Tinta Familia: Hewlett Packard Casa productora: Hewlett Packard Marca: Hewlett Packard Modelo: CD972AL Descripción: HP 920 TINTA CYAN ALTO RENDIMIENTO , número de parte CD972AL, Officejet 6000, 6000 Wireless, 6500, 6500 Wireless, 6500A, 6500A Plus, 7000 , color CYAN País(es) de origen: China, Singapur	\$40.00

Región	Entrega	Retiro
1:Provincia de Panamá	0	N/A
2:Provincia de Colón	2	N/A

Renglón: 803 - Hewlett Packard-CD973AL
 Unidad de medida: UNIDAD
 Requerimiento mínimo: HP 920 TINTA MAGENTA ALTO RENDIMIENTO, número de parte CD973AL, Officejet 6000, 6000 Wireless, 6500, 6500 Wireless, 6500A, 6500A Plus, 7000 , color MAGENTA

Foto	Desc. Producto/Servicio	Precio Base
------	-------------------------	-------------



Categoría: Cartucho de Tinta
 Familia: Hewlett Packard
 Casa productora: Hewlett Packard
 Marca: Hewlett Packard
 Modelo: CD973AL
 Descripción: HP 920 TINTA MAGENTA ALTO RENDIMIENTO, número de parte CD973AL, Officejet 6000, 6000 Wireless, 6500, 6500 Wireless, 6500A, 6500A Plus, 7000 , color MAGENT
 País(es) de origen: China, Singapur

\$40.00

Región	Entrega	Retiro
1:Provincia de Panamá	0	N/A
2:Provincia de Colón	2	N/A

Renglón: 805 - Hewlett Packard-CD975AL
 Unidad de medida: UNIDAD
 Requerimiento mínimo: HP 920XL TINTA NEGRO ALTO RENDIMIENTO, número de parte CD975AL, Officejet 6000, 6000 Wireless, 6500, 6500 Wireless, 6500A, 6500A Plus, 7000 , color NEGRO

Foto	Desc. Producto/Servicio	Precio Base
	Categoría: Cartucho de Tinta Familia: Hewlett Packard Casa productora: Hewlett Packard Marca: Hewlett Packard Modelo: CD975AL Descripción: HP 920XL TINTA NEGRO ALTO RENDIMIENTO, número de parte CD975AL, Officejet 6000, 6000 Wireless, 6500, 6500 Wireless, 6500A, 6500A Plus, 7000 , color NEGRO País(es) de origen: Singapur	\$50.00
Región		
1:Provincia de Panamá		0 N/A
2:Provincia de Colón		2 N/A

Renglón: 806 - Hewlett Packard-CD974AL
 Unidad de medida: UNIDAD
 Requerimiento mínimo: HP 920XL TINTA YELLOW ALTO RENDIMIENTO, número de parte CD974AL, Officejet 6000, 6000 Wireless, 6500, 6500 Wireless, 6500A, 6500A Plus, 7000 , color Amarillo

Foto	Desc. Producto/Servicio	Precio Base
	Categoría: Cartucho de Tinta Familia: Hewlett Packard Casa productora: Hewlett Packard Marca: Hewlett Packard Modelo: CD974AL Descripción: HP 920XL TINTA YELLOW ALTO RENDIMIENTO, número de parte CD974AL, Officejet 6000, 6000 Wireless, 6500, 6500 Wireless, 6500A, 6500A Plus, 7000 , color Amarillo País(es) de origen: China, Japón, Singapur	\$40.00
Región		
1:Provincia de Panamá		0 N/A
2:Provincia de Colón		2 N/A

Renglón: 809 - Hewlett Packard-CN053AL
 Unidad de medida: UNIDAD
 Requerimiento mínimo: HP 932XL negro, número de parte CN053AL, HP Officejet 7110, 7610, color Negro

Foto	Desc. Producto/Servicio	Precio Base
	Categoría: Cartucho de Tinta Familia: Hewlett Packard Casa productora: HEWLETT PACKARD Marca: HEWLETT PACKARD Modelo: HP 932XL - CN053AN Descripción: CARTUCHO DE TINTA NEGRA ALTO RENDIMIENTO 932XL - CN053AN País(es) de origen: Japón, México	\$30.00
Región		
1:Provincia de Panamá		0 N/A
2:Provincia de Colón		2 N/A

Renglón: 810 - Hewlett Packard-CN056AL
 Unidad de medida: UNIDAD
 Requerimiento mínimo: HP 933XL amarillo, número de parte CN056AL, HP Officejet 7110, 7610, color Amarillo

Foto	Desc. Producto/Servicio	Precio Base
	Categoría: Cartucho de Tinta Familia: Hewlett Packard Casa productora: HEWLETT PACKARD Marca: HEWLETT PACKARD Modelo: HP 933XL - CN056AN Descripción: CARTUCHO DE TINTA AMARILLO ALTO RENDIMIENTO 933XL CN056AN País(es) de origen: Japón, México	\$27.50
Región		
1:Provincia de Panamá		0 N/A
2:Provincia de Colón		2 N/A

Renglón: 811 - Hewlett Packard-CN054AL
 Unidad de medida: UNIDAD
 Requerimiento mínimo: HP 933XL cyan, número de parte CN054AL, HP Officejet 7110, 7610, color Cyan

Foto	Desc. Producto/Servicio	Precio Base



Categoría: Cartucho de Tinta Familia: Hewlett Packard Casa productora: HEWLETT PACKARD Marca: HEWLETT PACKARD Modelo: HP 933XL - CN054AN Descripción: CARTUCHO DE TINTA CYAN ALTO RENDIMIENTO 933XL CN054AN País(es) de origen: Japón, México		\$27.50	
Región		Entrega	Retiro
1:Provincia de Panamá		0	N/A
2:Provincia de Colón		2	N/A

Renglón: 812 - Hewlett Packard-CN055AL
 Unidad de medida: UNIDAD
 Requerimiento mínimo: HP 933XL magenta, número de parte CN055AL, HP Officejet 7110, 7610, color Magenta

		Categoría: Cartucho de Tinta Familia: Hewlett Packard Casa productora: HEWLETT PACKARD Marca: HEWLETT PACKARD Modelo: HP 933XL - CN055AN Descripción: CARTUCHO DE TINTA MAGENTA ALTO RENDIMIENTO 933XL CN055AN País(es) de origen: Japón, México		\$27.50
Región		Entrega	Retiro	
1:Provincia de Panamá		0	N/A	
2:Provincia de Colón		2	N/A	

Renglón: 825 - Hewlett Packard-CN045AL
 Unidad de medida: UNIDAD
 Requerimiento mínimo: HP 950XL TINTA NEGRA ALTO RENDIMIENTO, número de parte CN045AL, Officejet Pro 8100 ePrinter, 8600 , color NEGRO

		Categoría: Cartucho de Tinta Familia: Hewlett Packard Casa productora: Hewlett Packard Marca: Hewlett Packard Modelo: CN045AL Descripción: HP 950XL TINTA NEGRA ALTO RENDIMIENTO, número de parte CN045AL, Officejet Pro 8100 ePrinter, 8600 , color NEGRO País(es) de origen: China, Japón		\$58.00
Región		Entrega	Retiro	
1:Provincia de Panamá		0	N/A	
2:Provincia de Colón		2	N/A	

Renglón: 829 - Hewlett Packard-CN046AL
 Unidad de medida: UNIDAD
 Requerimiento mínimo: HP 951XL TINTA CYAN ALTO RENDIMIENTO, número de parte CN046AL, Officejet Pro 8100 ePrinter, 8600 , color CYAN

		Categoría: Cartucho de Tinta Familia: Hewlett Packard Casa productora: Hewlett Packard Marca: Hewlett Packard Modelo: CN046AL Descripción: HP 951XL TINTA MAGENTA ALTO RENDIMIENTO, número de parte CN047AL, Officejet Pro 8100 ePrinter, 8600 , color MAGENTA País(es) de origen: China, Japón		\$45.00
Región		Entrega	Retiro	
1:Provincia de Panamá		0	N/A	
2:Provincia de Colón		2	N/A	

Renglón: 830 - Hewlett Packard-CN047AL
 Unidad de medida: UNIDAD
 Requerimiento mínimo: HP 951XL TINTA MAGENTA ALTO RENDIMIENTO, número de parte CN047AL, Officejet Pro 8100 ePrinter, 8600 , color MAGENTA

		Categoría: Cartucho de Tinta Familia: Hewlett Packard Casa productora: Hewlett Packard Marca: Hewlett Packard Modelo: CN047AL Descripción: HP 951XL TINTA MAGENTA ALTO RENDIMIENTO, número de parte CN047AL, Officejet Pro 8100 ePrinter, 8600 , color MAGENTA País(es) de origen: China, Japón		\$45.00
Región		Entrega	Retiro	
1:Provincia de Panamá		0	N/A	
2:Provincia de Colón		2	N/A	

Renglón: 831 - Hewlett Packard-CN048AL
 Unidad de medida: UNIDAD
 Requerimiento mínimo: HP 951XL TINTA YELLOW ALTO RENDIMIENTO, número de parte CN048AL, Officejet Pro 8100 ePrinter, 8600 , color Amarillo

Foto	Desc. Producto/Servicio	Precio Base	
------	-------------------------	-------------	--



Categoría: Cartucho de Tinta Familia: Hewlett Packard Casa productora: Hewlett Packard Marca: Hewlett Packard Modelo: CN048AL Descripción: HP 951XL TINTA YELLOW ALTO RENDIMIENTO, número de parte CN048AL, Officejet Pro 8100 ePrinter, 8600 , color Amarillo País(es) de origen: China, Japón		\$45.00	
Región		Entrega	Retiro
1:Provincia de Panamá		0	N/A
2:Provincia de Colón		2	N/A

Renglón: 836 - Hewlett Packard-CE484A
 Unidad de medida: UNIDAD
 Requerimiento mínimo: HP FUSOR 110V, número de parte CE484A, LaserJet Enterprise M551dn, M551n, M551xh, M570dn, color

Foto	Desc. Producto/Servicio	Precio Base	
	Categoría: Fusor Familia: Hewlett Packard Casa productora: HEWLETT PACKARD Marca: HEWLETT PACKARD Modelo: HP CE484A Descripción: KIT DE MANTENIMIENTO DE IMPRESORA 110V - CE484A País(es) de origen: Japón, México	\$199.00	
	Región	Entrega	Retiro
	1:Provincia de Panamá	0	N/A
2:Provincia de Colón	2	N/A	

Renglón: 845 - Hewlett Packard-C2H57A
 Unidad de medida: UNIDAD
 Requerimiento mínimo: HP Kit de mantenimiento 110V, número de parte C2H57A, HP Laserjet M806dn , color

Foto	Desc. Producto/Servicio	Precio Base	
	Categoría: Kit de Mantenimiento Familia: Hewlett Packard Casa productora: HEWLETT PACKARD Marca: HEWLETT PACKARD Modelo: C2H67A 110v Maintenance/Fuser Kit; Descripción: Kit de fusor/mantenimiento para HP LaserJet de 110 V (C2H67A) Rendimiento : 200,000 páginas Compatible: M806dn - M830z País(es) de origen: Brasil, China, Estados Unidos, Japón, México, Taiwán	\$410.00	
	Región	Entrega	Retiro
	1:Provincia de Panamá	0	N/A
2:Provincia de Colón	2	N/A	

Renglón: 847 - Hewlett Packard-CF249A
 Unidad de medida: UNIDAD
 Requerimiento mínimo: HP Kit de mantenimiento 110V, número de parte CF249A, HP Enterprise LaserJet serie 700, M712dn, M725z de 10k, color

Foto	Desc. Producto/Servicio	Precio Base	
	Categoría: Kit de Mantenimiento Familia: Hewlett Packard Casa productora: HEWLETT PACKARD Marca: HEWLETT PACKARD Modelo: KIT FUSOR / MANTENIMIENTO 110V - CF249A Descripción: Kit de fusor/mantenimiento CF249A de 110 V para HP LaserJet. Rendimiento 200,000 impresiones. Compatibles M712dn , M725z MFP País(es) de origen: Brasil, China, Japón, México, Taiwán	\$382.00	
	Región	Entrega	Retiro
	1:Provincia de Panamá	0	N/A
2:Provincia de Colón	2	N/A	
	Categoría: Kit de Mantenimiento Familia: Hewlett Packard Casa productora: HEWLETT PACKARD Marca: HEWLETT PACKARD Modelo: CF249A Descripción: Kit de fusor/mantenimiento CF249A de 110 V para HP LaserJet País(es) de origen: Japón, México	\$350.00	
	Región	Entrega	Retiro
	1:Provincia de Panamá	0	N/A
2:Provincia de Colón	2	N/A	

Renglón: 850 - Hewlett Packard-CE731A
 Unidad de medida: UNIDAD
 Requerimiento mínimo: HP Kit de mantenimiento 110v , número de parte CE731A, HP - KIT DE MANTENIMIENTO 225,000 - LaserJet Enterprise M4555 MFP, Enterprise M4555f MFP, Enterprise M4555fskm MFP, Enterprise M4555h MFP, color

Foto	Desc. Producto/Servicio	Precio Base	
-------------	--------------------------------	--------------------	--



Categoría: Kit de Mantenimiento
 Familia: Hewlett Packard
 Casa productora: HEWLETT PACKARD
 Marca: HEWLETT PACKARD
 Modelo: CE731A
 Descripción: Kit de mantenimiento CE731A de 110 V para HP LaserJet
 País(es) de origen: Japón, México

\$365.00

Región	Entrega	Retiro
1:Provincia de Panamá	0	N/A
2:Provincia de Colón	2	N/A

Renglón: 852 - HEWLETT PACKARD -CN624A
 Unidad de medida: UNIDAD
 Requerimiento mínimo: HP 971 YELLOW, número de parte CN624A, HP OfficejetPro x451dw, x476dw, color AMARILLA

Foto	Desc. Producto/Servicio	Precio Base	
	Categoría: Cartucho de Tinta Familia: Hewlett Packard Casa productora: HEWLETT PACKARD Marca: HEWLETT PACKARD Modelo: HP 971 - CN624AM Descripción: CARTUCHO DE TINTA YELLOW PARA OFFICEJET HP 971 Yellow CN624AM País(es) de origen: Japón	\$83.50	
Región		Entrega	Retiro
1:Provincia de Panamá		0	N/A
2:Provincia de Colón		2	N/A

Renglón: 863 - Hewlett Packard-CE314A
 Unidad de medida: UNIDAD
 Requerimiento mínimo: HP 126A , número de parte CE314A, HP LaserJet Pro 100 color MFP M175nw, color Color

Foto	Desc. Producto/Servicio	Precio Base	
	Categoría: Tambor Familia: Hewlett Packard Casa productora: Hewlett Packard Marca: Hewlett Packard Modelo: CE314A Descripción: CE314A, HP LaserJet Pro 100 color MFP M175nw, color Color País(es) de origen: China, Japón	\$170.00	
Región		Entrega	Retiro
1:Provincia de Panamá		0	N/A

Renglón: 874 - Hewlett Packard-Q5998A
 Unidad de medida: UNIDAD
 Requerimiento mínimo: HP Kit de mantenimiento 110V, número de parte Q5998A, LASERJET 4345 MFP para Láser jet, color kit

Foto	Desc. Producto/Servicio	Precio Base	
	Categoría: Tambor Familia: Hewlett Packard Casa productora: Hewlett Packard Marca: Hewlett Packard Modelo: Q5998A Descripción: HP Kit de mantenimiento 110V, LASERJET 4345 MFP para Láser jet, color kit País(es) de origen: China, Estados Unidos, Japón, Japón	\$430.00	
Región		Entrega	Retiro
1:Provincia de Panamá		0	N/A
2:Provincia de Colón		2	N/A

Renglón: 879 - Hewlett Packard-CE505A
 Unidad de medida: UNIDAD
 Requerimiento mínimo: HP 05A NEGRO, número de parte CE505A, HP LaserJet Negro apx 2,300 pgs LJ P2035 & LJ P2055. para Láser jet, color Negro

Foto	Desc. Producto/Servicio	Precio Base	
	Categoría: Toner Familia: Hewlett Packard Casa productora: Hewlett Packard Marca: Hewlett Packard Modelo: CE505A Negro Descripción: HP 05A NEGRO, número de parte CE505A, HP LaserJet Negro apx 2,300 pgs LJ P2035 & LJ P2055. para Láser jet, color Negro País(es) de origen: Japón	\$95.00	
Región		Entrega	Retiro
1:Provincia de Panamá		0	N/A
2:Provincia de Colón		2	N/A

Renglón: 880 - Hewlett Packard-CE505XD
 Unidad de medida: UNIDAD
 Requerimiento mínimo: HP 05X DUAL PACK - 2 TONER, número de parte CE505XD, LaserJet P2054, P2055, P2056, P2057 , color NEGRO

Foto	Desc. Producto/Servicio	Precio Base

Categoría: Toner
 Familia: Hewlett Packard
 Casa productora: Hewlett Packard
 Marca: Hewlett Packard
 Modelo: CE505XD DUAL PACK
 Descripción: HP 05X DUAL PACK - 2 TONER, número de parte CE505XD, LaserJet P2054, P2055, P2056, P2057 , color NEGRO
 País(es) de origen: Estados Unidos, Japón, Taiwán



Región	Entrega	Retiro
1:Provincia de Panamá	0	N/A
2:Provincia de Colón	2	N/A

Renglón: 881 - Hewlett Packard-CE505X
 Unidad de medida: UNIDAD
 Requerimiento mínimo: HP 05X NEGRO, número de parte CE505X, HP LaserJet Negro Print Prints apx 6,500pgs LJ P2055 para Láser jet, color Negro

Foto	Desc. Producto/Servicio	Precio Base
	Categoría: Toner Familia: Hewlett Packard Casa productora: Hewlett Packard Marca: Hewlett Packard Modelo: CE505X Negro Descripción: HP 05X NEGRO, número de parte CE505X, HP LaserJet Negro Print Prints apx 6,500pgs LJ P2055 para Láser jet, color Negro País(es) de origen: Estados Unidos, Japón	\$197.00
Región		Entrega Retiro
1:Provincia de Panamá		0 N/A
2:Provincia de Colón		2 N/A

Renglón: 887 - Hewlett Packard-Q3962A
 Unidad de medida: UNIDAD
 Requerimiento mínimo: HP 122A AMARILLO, número de parte Q3962A , HP Láser jet 2550 y 2800 (2820/2840) AIO series para Láser jet, color Amarillo

Foto	Desc. Producto/Servicio	Precio Base
	Categoría: Toner Familia: Hewlett Packard Casa productora: Hewlett Packard Marca: Hewlett Packard Modelo: Q3962A Amarillo Descripción: HP 122A AMARILLO, número de parte Q3962A , HP Láser jet 2550 y 2800 (2820/2840) AIO series para Láser jet, color Amarillo País(es) de origen: China, Estados Unidos	\$135.00
Región		Entrega Retiro
1:Provincia de Panamá		0 N/A
2:Provincia de Colón		2 N/A

Renglón: 888 - Hewlett Packard-Q3961A
 Unidad de medida: UNIDAD
 Requerimiento mínimo: HP 122A CYAN, número de parte Q3961A , HP Láser jet 2550 y 2800 (2820/2840) AIO series para Láser jet, color Cyan

Foto	Desc. Producto/Servicio	Precio Base
	Categoría: Toner Familia: Hewlett Packard Casa productora: Hewlett Packard Marca: Hewlett Packard Modelo: Q3961A Cyan Descripción: HP 122A CYAN, número de parte Q3961A , HP Láser jet 2550 y 2800 (2820/2840) para Láser jet, color Cyan País(es) de origen: China	\$135.00
Región		Entrega Retiro
1:Provincia de Panamá		0 N/A

Renglón: 889 - Hewlett Packard-Q3963A
 Unidad de medida: UNIDAD
 Requerimiento mínimo: HP 122A MAGENTA, número de parte Q3963A , HP Láser jet 2550 y 2800 (2820/2840) AIO series para Láser jet, color Magenta

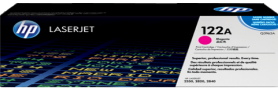
Foto	Desc. Producto/Servicio	Precio Base
	Categoría: Toner Familia: Hewlett Packard Casa productora: Hewlett Packard Marca: Hewlett Packard Modelo: Q3963A Descripción: HP 122A MAGENTA, número de parte Q3963A , HP Láser jet 2550 y 2800 (2820/2840) AIO series para Láser jet, color Magenta País(es) de origen: China, Estados Unidos, México	\$135.00
Región		Entrega Retiro
1:Provincia de Panamá		0 N/A
2:Provincia de Colón		2 N/A

Renglón: 890 - Hewlett Packard-Q3960A
 Unidad de medida: UNIDAD
 Requerimiento mínimo: HP 122A NEGRO, número de parte Q3960A, HP Láser jet 2550 y 2800 (2820/2840) AIO series para Láser jet, color Negro

Foto	Desc. Producto/Servicio	Precio Base

	Categoría: Toner Familia: Hewlett Packard Casa productora: Hewlett Packard Marca: Hewlett Packard Modelo: Q3960A Negro Descripción: HP 122A NEGRO, número de parte Q3960A, HP Láser jet 2550 y 2800 (2820/2840) AIO series para Láser jet, color Negro País(es) de origen: China	\$130.20	
Región		Entrega	Retiro
1:Provincia de Panamá		0	N/A

Renglón: 894 - Hewlett Packard-Q6002A Unidad de medida: UNIDAD Requerimiento mínimo: HP 124A AMARILLO, número de parte Q6002A, HP Laserjet 2600n para Láser jet, color Amarillo			
Foto	Desc. Producto/Servicio	Precio Base	
	Categoría: Toner Familia: Hewlett Packard Casa productora: Hewlett-Packard Marca: Hewlett-Packard Modelo: Q6002A Amarillo Descripción: HP 124A AMARILLO, número de parte Q6002A, HP Laserjet 2600n para Láser jet, color Amarillo País(es) de origen: Estados Unidos, Japón, Singapur	\$112.00	
Región		Entrega	Retiro
1:Provincia de Panamá		0	N/A
2:Provincia de Colón		2	N/A

Renglón: 895 - Hewlett Packard-Q6001A Unidad de medida: UNIDAD Requerimiento mínimo: HP 124A CYAN, número de parte Q6001A, HP Laserjet 2600n para Láser jet, color Cyan			
Foto	Desc. Producto/Servicio	Precio Base	
	Categoría: Toner Familia: Hewlett Packard Casa productora: Hewlett Packard Marca: Hewlett Packard Modelo: Q6001A Cyan Descripción: HP 124A CYAN, número de parte Q6001A, HP Laserjet 2600n para Láser jet, color Cyan País(es) de origen: Japón, Singapur	\$112.00	
Región		Entrega	Retiro
1:Provincia de Panamá		0	N/A

Renglón: 896 - Hewlett Packard-Q6003A Unidad de medida: UNIDAD Requerimiento mínimo: HP 124A MAGENTA, número de parte Q6003A, HP Laserjet 2600n para Láser jet, color Magenta			
Foto	Desc. Producto/Servicio	Precio Base	
	Categoría: Toner Familia: Hewlett Packard Casa productora: Hewlett-Packard Marca: Hewlett-Packard Modelo: Q6003A Magenta Descripción: HP 124A MAGENTA, número de parte Q6003A, HP Laserjet 2600n para Láser jet, color Magenta País(es) de origen: Japón, Singapur	\$112.00	
Región		Entrega	Retiro
1:Provincia de Panamá		0	N/A
2:Provincia de Colón		2	N/A

Renglón: 897 - Hewlett Packard-Q6000A Unidad de medida: UNIDAD Requerimiento mínimo: HP 124A NEGRO, número de parte Q6000A, HP Laserjet 2600n para Láser jet, color Negro			
Foto	Desc. Producto/Servicio	Precio Base	
	Categoría: Toner Familia: Hewlett Packard Casa productora: Hewlett-Packard Marca: Hewlett-Packard Modelo: Q6000A Negro Descripción: HP 124A NEGRO, número de parte Q6000A, HP Laserjet 2600n para Láser jet, color Negro País(es) de origen: China, Japón	\$105.00	
Región		Entrega	Retiro
1:Provincia de Panamá		0	N/A
2:Provincia de Colón		2	N/A

Renglón: 898 - Hewlett Packard-CB542A Unidad de medida: UNIDAD Requerimiento mínimo: HP 125A AMARILLO, número de parte CB542A, HP Color LaserJet CP1215/1515 para Láser jet, color amarillo			
Foto	Desc. Producto/Servicio	Precio Base	



Categoría: Toner Familia: Hewlett Packard Casa productora: Hewlett-Packard Marca: Hewlett-Packard Modelo: CB542A Amarillo Descripción: HP 125A AMARILLO, número de parte CB542A, HP Color LaserJet CP1215/1515 para Láser jet, color amarillo País(es) de origen: Japón		\$90.00	
Región		Entrega	Retiro
1:Provincia de Panamá		0	N/A
2:Provincia de Colón		2	N/A

Renglón: 899 - Hewlett Packard-CB541A
 Unidad de medida: UNIDAD
 Requerimiento mínimo: HP 125A CYAN, número de parte CB541A, HP Color LaserJet CP1215/1515 para Láser jet, color Cyan

Foto	Desc. Producto/Servicio	Precio Base	
	Categoría: Toner Familia: Hewlett Packard Casa productora: Hewlett Packard Marca: Hewlett Packard Modelo: CB541A Cyan Descripción: HP 125A CYAN, número de parte CB541A, HP Color LaserJet CP1215/1515 para Láser jet, color Cyan País(es) de origen: Japón	\$90.00	
Región		Entrega	Retiro
1:Provincia de Panamá		0	N/A
2:Provincia de Colón		2	N/A

Renglón: 900 - Hewlett Packard-CB543A
 Unidad de medida: UNIDAD
 Requerimiento mínimo: HP 125A MAGENTA, número de parte CB543A, HP Color LaserJet CP1215/1515 para Láser jet, color magenta

Foto	Desc. Producto/Servicio	Precio Base	
	Categoría: Toner Familia: Hewlett Packard Casa productora: Hewlett-Packard Marca: Hewlett-Packard Modelo: CB543A Magenta Descripción: HP 125A MAGENTA, número de parte CB543A, HP Color LaserJet CP1215/1515 para Láser jet, color magenta País(es) de origen: Estados Unidos, Japón, México	\$90.00	
Región		Entrega	Retiro
1:Provincia de Panamá		0	N/A
2:Provincia de Colón		2	N/A

Renglón: 901 - Hewlett Packard-CB540A
 Unidad de medida: UNIDAD
 Requerimiento mínimo: HP 125A NEGRO, número de parte CB540A, HP Color LaserJet CP1215/1515 para Láser jet, color Negro

Foto	Desc. Producto/Servicio	Precio Base	
	Categoría: Toner Familia: Hewlett Packard Casa productora: Hewlett Packard Marca: Hewlett Packard Modelo: CB540A Negro Descripción: HP 125A NEGRO, número de parte CB540A, HP Color LaserJet CP1215/1515 para Láser jet, color Negro País(es) de origen: Japón	\$96.00	
Región		Entrega	Retiro
1:Provincia de Panamá		0	N/A
2:Provincia de Colón		2	N/A

Renglón: 902 - Hewlett Packard-CE310AD
 Unidad de medida: UNIDAD
 Requerimiento mínimo: HP 126A DUAL PACK - 2 TONER NEGRO, número de parte CE310AD, Color LaserJet Pro CP1025, CP1025nw; LaserJet Pro 100; TopShot LaserJet Pro M275 , color NEGRO

Foto	Desc. Producto/Servicio	Precio Base	
	Categoría: Toner Familia: Hewlett Packard Casa productora: Hewlett Packard Marca: Hewlett Packard Modelo: CE310AD Dual Pack Descripción: HP 126A DUAL PACK - 2 TONER NEGRO, número de parte CE310AD, Color LaserJet Pro CP1025, CP1025nw; LaserJet Pro 100; TopShot LaserJet Pro M275 , color NEGRO País(es) de origen: China, Japón	\$118.00	
Región		Entrega	Retiro
1:Provincia de Panamá		0	N/A

Renglón: 903 - Hewlett Packard-CE311A
 Unidad de medida: UNIDAD
 Requerimiento mínimo: HP 126A TONER CYAN, número de parte CE311A, Color LaserJet Pro CP1025, CP1025nw; LaserJet Pro 100; TopShot LaserJet Pro M275 , color CYAN

Foto	Desc. Producto/Servicio	Precio Base	
-------------	--------------------------------	--------------------	--

	Categoría: Toner Familia: Hewlett Packard Casa productora: Hewlett Packard Marca: Hewlett Packard Modelo: CE311A Descripción: HP 126A TONER CYAN, número de parte CE311A, Color LaserJet Pro CP1025, CP1025nw; LaserJet Pro 100; TopShot LaserJet Pro M275 , color CYAN País(es) de origen: China, Japón	\$75.00
	Región	
	1:Provincia de Panamá	0
	2:Provincia de Colón	2

Renglón: 904 - Hewlett Packard-CE313A Unidad de medida: UNIDAD Requerimiento mínimo: HP 126A TONER MAGENTA, número de parte CE313A, Color LaserJet Pro CP1025, CP1025nw; LaserJet Pro 100; TopShot LaserJet Pro M275 , color MAGENTA		
	Categoría: Toner Familia: Hewlett Packard Casa productora: Hewlett Packard Marca: Hewlett Packard Modelo: CE313A Magenta Descripción: HP 126A TONER MAGENTA, número de parte CE313A, Color LaserJet Pro CP1025, CP1025nw; LaserJet Pro 100; TopShot LaserJet Pro M275 , color MAGENTA País(es) de origen: Japón	\$75.00
	Región	
	1:Provincia de Panamá	0
	2:Provincia de Colón	2

Renglón: 905 - Hewlett Packard-CE310A Unidad de medida: UNIDAD Requerimiento mínimo: HP 126A TONER NEGRO, número de parte CE310A, Color LaserJet Pro CP1025, CP1025nw; LaserJet Pro 100; TopShot LaserJet Pro M275 , color NEGRO		
	Categoría: Toner Familia: Hewlett Packard Casa productora: Hewlett Packard Marca: Hewlett Packard Modelo: CE310A Negro Descripción: HP 126A TONER NEGRO, número de parte CE310A, Color LaserJet Pro CP1025, CP1025nw; LaserJet Pro 100; TopShot LaserJet Pro M275 , color NEGRO País(es) de origen: China, Japón	\$73.00
	Región	
	1:Provincia de Panamá	0
	2:Provincia de Colón	2

Renglón: 906 - Hewlett Packard-CE312A Unidad de medida: UNIDAD Requerimiento mínimo: HP 126A TONER YELLOW, número de parte CE312A, Color LaserJet Pro CP1025, CP1025nw; LaserJet Pro 100; TopShot LaserJet Pro M275 , color Amarillo		
	Categoría: Toner Familia: Hewlett Packard Casa productora: Hewlett Packard Marca: Hewlett Packard Modelo: CE312A Amarillo Descripción: HP 126A TONER YELLOW, número de parte CE312A, Color LaserJet Pro CP1025, CP1025nw; LaserJet Pro 100; TopShot LaserJet Pro M275 , color Amarillo País(es) de origen: China, Japón	\$75.00
	Región	
	1:Provincia de Panamá	0
	2:Provincia de Colón	2

Renglón: 907 - Hewlett Packard-CE321A Unidad de medida: UNIDAD Requerimiento mínimo: HP 128A TONER CYAN, número de parte CE321A, Color LaserJet Pro CM1415fn, CM1415fnw, CP1525n, CP1525nw , color CYAN		
	Categoría: Toner Familia: Hewlett Packard Casa productora: Hewlett Packard Marca: Hewlett Packard Modelo: CE321A Cyan Descripción: HP 128A TONER CYAN, número de parte CE321A, Color LaserJet Pro CM1415fn, CM1415fnw, CP1525n, CP1525nw , color CYAN País(es) de origen: China, Japón	\$95.00
	Región	
	1:Provincia de Panamá	0
	2:Provincia de Colón	2

Renglón: 908 - Hewlett Packard-CE323A Unidad de medida: UNIDAD Requerimiento mínimo: HP 128A TONER MAGENTA, número de parte CE323A, Color LaserJet Pro CM1415fn, CM1415fnw, CP1525n, CP1525nw , color MAGENTA		
		\$75.00

Categoría: Toner Familia: Hewlett Packard Casa productora: Hewlett Packard Marca: Hewlett Packard Modelo: CE323A Magenta Descripción: HP 128A TONER MAGENTA, número de parte CE323A, Color LaserJet Pro CM1415fn, CM1415fnw, CP1525n, CP1525nw , color MAGENTA País(es) de origen: China, Japón		\$95.00	
Región		Entrega	Retiro
1:Provincia de Panamá		0	N/A
2:Provincia de Colón		2	N/A

Renglón: 909 - Hewlett Packard-CE320A Unidad de medida: UNIDAD Requerimiento mínimo: HP 128A TONER NEGRO, número de parte CE320A, Color LaserJet Pro CM1415fn, CM1415fnw, CP1525n, CP1525nw , color NEGRO			
Foto	Desc. Producto/Servicio	Precio Base	
	Categoría: Toner Familia: Hewlett Packard Casa productora: Hewlett Packard Marca: Hewlett Packard Modelo: CE320A Negro Descripción: HP 128A TONER NEGRO, número de parte CE320A, Color LaserJet Pro CM1415fn, CM1415fnw, CP1525n, CP1525nw , color NEGRO País(es) de origen: China, Japón	\$99.00	
Región		Entrega	Retiro
1:Provincia de Panamá		0	N/A
2:Provincia de Colón		2	N/A

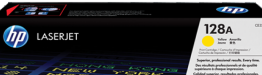
Renglón: 910 - Hewlett Packard-CE322A Unidad de medida: UNIDAD Requerimiento mínimo: HP 128A TONER YELLOW, número de parte CE322A, Color LaserJet Pro CM1415fn, CM1415fnw, CP1525n, CP1525nw , color Amarillo			
Foto	Desc. Producto/Servicio	Precio Base	
	Categoría: Toner Familia: Hewlett Packard Casa productora: Hewlett Packard Marca: Hewlett Packard Modelo: CE322A Amarillo Descripción: HP 128A TONER YELLOW, número de parte CE322A, Color LaserJet Pro CM1415fn, CM1415fnw, CP1525n, CP1525nw , color Amarillo País(es) de origen: China, Japón	\$95.00	
Región		Entrega	Retiro
1:Provincia de Panamá		0	N/A
2:Provincia de Colón		2	N/A

Renglón: 911 - Hewlett Packard-Q2612AD Unidad de medida: UNIDAD Requerimiento mínimo: HP 12A NEGRO DUO PACK, número de parte Q2612AD, LASERJET M1319F para Láser jet, color Negro			
Foto	Desc. Producto/Servicio	Precio Base	
	Categoría: Toner Familia: Hewlett Packard Casa productora: Hewlett Packard Marca: Hewlett Packard Modelo: Q2612AD Dual Pack Negro Descripción: HP 12A NEGRO DUO PACK, número de parte Q2612AD, LASERJET M1319F para Láser jet, color Negro País(es) de origen: China, Estados Unidos	\$180.00	
Región		Entrega	Retiro
1:Provincia de Panamá		0	N/A
2:Provincia de Colón		2	N/A

Renglón: 912 - Hewlett Packard-Q2612A Unidad de medida: UNIDAD Requerimiento mínimo: HP 12A NEGRO, número de parte Q2612A, HP LaserJet 1012/1018/1020/1022/3015/3020/3030/3050/3052/3055 AIO para Láser jet, color Negro			
Foto	Desc. Producto/Servicio	Precio Base	
	Categoría: Toner Familia: Hewlett Packard Casa productora: Hewlett Packard Marca: Hewlett Packard Modelo: Q2612A Negro Descripción: HP 12A NEGRO, número de parte Q2612A, HP LaserJet 1012/1018/1020/1022/3015/3020/3030/3050/3052/3055 color Negro País(es) de origen: China, Estados Unidos, Taiwán	\$95.00	
Región		Entrega	Retiro
1:Provincia de Panamá		0	N/A
2:Provincia de Colón		2	N/A

Renglón: 913 - Hewlett Packard-CF212A Unidad de medida: UNIDAD Requerimiento mínimo: HP 131A amarillo , número de parte CF212A, HP LaserJet Printers M251nw, M276nw MFP 1,800 páginas, color Amarillo			
Foto	Desc. Producto/Servicio	Precio Base	

	Categoría: Toner Familia: Hewlett Packard Casa productora: HEWLETT PACKARD Marca: HEWLETT PACKARD Modelo: CF212A Descripción: HP 131A amarillo , número de parte CF212A, HP LaserJet Printers M251nw, M276nw MFP 1,800 páginas País(es) de origen: China, Japón, México	\$90.00
Región		
1:Provincia de Panamá		0 N/A
2:Provincia de Colón		2 N/A

Renglón: 915 - Hewlett Packard-CF211A Unidad de medida: UNIDAD Requerimiento mínimo: HP 131A Cyan Original LaserJet Toner, número de parte CF211A, HP LaserJet Printers M251nw, M276nw MFP 1,800 páginas, color CYAN		
Foto	Desc. Producto/Servicio	Precio Base
	Categoría: Toner Familia: Hewlett Packard Casa productora: HEWLETT PACKARD Marca: HEWLETT PACKARD Modelo: HP 131A - CF211A Descripción: Cartucho original de tóner cian HP 131A LaserJet (Cyan) País(es) de origen: China, Japón, México, Taiwán	\$90.00
Región		
1:Provincia de Panamá		0 N/A
2:Provincia de Colón		2 N/A

Renglón: 916 - Hewlett Packard-CF213A Unidad de medida: UNIDAD Requerimiento mínimo: HP 131A Magenta Original LaserJet Toner, número de parte CF213A, HP LaserJet Printers M251nw, M276nw MFP 1,800 páginas, color MAGENTA		
Foto	Desc. Producto/Servicio	Precio Base
	Categoría: Toner Familia: Hewlett Packard Casa productora: HEWLETT PACKARD Marca: HEWLETT PACKARD Modelo: HP 131A - CF213A Descripción: Cartucho original de tóner magenta HP 131A LaserJet País(es) de origen: China, Japón, México, Taiwán	\$90.00
Región		
1:Provincia de Panamá		0 N/A
2:Provincia de Colón		2 N/A

Renglón: 919 - Hewlett Packard-CF210X Unidad de medida: UNIDAD Requerimiento mínimo: HP 131X negro, número de parte CF210X, HP LaserJet Printers M251nw, M276nw MFP 2,400 páginas, color NEGRO		
Foto	Desc. Producto/Servicio	Precio Base
	Categoría: Toner Familia: Hewlett Packard Casa productora: HEWLETT PACKARD Marca: HEWLETT PACKARD Modelo: HP 131X - CF 210X Descripción: HP 131X Cartucho original de tóner negro de alto rendimiento País(es) de origen: China, Japón, México	\$96.00
Región		
1:Provincia de Panamá		0 N/A
2:Provincia de Colón		2 N/A

Renglón: 920 - Hewlett Packard-Q2613A Unidad de medida: UNIDAD Requerimiento mínimo: HP 13A NEGRO, número de parte Q2613A , HP Láser jet 1300,1300n,1300xi. para Láser jet, color Negro		
Foto	Desc. Producto/Servicio	Precio Base
	Categoría: Toner Familia: Hewlett Packard Casa productora: Hewlett Packard Marca: Hewlett Packard Modelo: Q2613A Negro Descripción: HP 13A NEGRO, número de parte Q2613A , HP Láser jet 1300,1300n,1300xi. para Láser jet, color Negro País(es) de origen: China	\$112.00
Región		
1:Provincia de Panamá		0 N/A

Renglón: 923 - Hewlett Packard-CF214X Unidad de medida: UNIDAD Requerimiento mínimo: HP 14X, número de parte CF214X, HP Enterprise LaserJet serie 700, M712dn, M725z de 10k, color Negro		
Foto	Desc. Producto/Servicio	Precio Base



Categoría: Toner
 Familia: Hewlett Packard
 Casa productora: HEWLETT PACKARD
 Marca: HEWLETT PACKARD
 Modelo: HP 14X High Yield Black - CF214X
 Descripción: HP 14X TONER DE ALTO RENDIMIENTO NEGRO ORIGINAL. CF214X. COMPATIBLE M712n, M712dn, M712xh / M725dn MFP, M725f MFP, M725z MFP, M725z+ MFP
 País(es) de origen: Brasil, China, Estados Unidos, Japón, México, Taiwán

Región	Entrega	Retiro
1:Provincia de Panamá	0	N/A
2:Provincia de Colón	2	N/A



Categoría: Toner
 Familia: Hewlett Packard
 Casa productora: HEWLETT PACKARD
 Marca: HEWLETT PACKARD
 Modelo: HP 14X - CF214X
 Descripción: Cartucho original de tóner negro de alto rendimiento HP 14X LaserJet
 País(es) de origen: Japón, México

\$231.00

Región	Entrega	Retiro
1:Provincia de Panamá	0	N/A
2:Provincia de Colón	2	N/A

Renglón: 927 - Hewlett Packard-CF325X
 Unidad de medida: UNIDAD
 Requerimiento mínimo: HP 25X High Yield Black Original LaserJet Toner, número de parte CF325X, HP Laserjet M806dn 34,500 páginas, color NEGRO

Foto	Desc. Producto/Servicio	Precio Base
	Categoría: Toner Familia: Hewlett Packard Casa productora: HEWLETT PACKARD Marca: HEWLETT PACKARD Modelo: HP 25X High Yield Black Original - CF325X Descripción: Cartucho de tóner negro de alto rendimiento HP 25X LaserJet original Rendimiento 34,500 impresiones Compatible M806dn, M806x+, M806x+ NFC /M830z NFC MFP País(es) de origen: Brasil, China, Estados Unidos, Japón, México, Taiwán	\$372.00
Región		Entrega
1:Provincia de Panamá		0
2:Provincia de Colón		2
		Retiro
		N/A
		N/A

Renglón: 930 - Hewlett Packard-CC532A
 Unidad de medida: UNIDAD
 Requerimiento mínimo: HP 304A AMARILLO, número de parte CC532A, HP Color LaserJet CP2025 Amarillo 2,800 pag para Láser jet, color amarillo

Foto	Desc. Producto/Servicio	Precio Base
	Categoría: Toner Familia: Hewlett Packard Casa productora: Hewlett Packard Marca: Hewlett Packard Modelo: CC532A Amarillo Descripción: HP 304A AMARILLO, número de parte CC532A, HP Color LaserJet CP2025 Amarillo 2,800 pag para Láser jet, color amarillo País(es) de origen: Brasil, China, México, Taiwán	\$145.00
Región		Entrega
1:Provincia de Panamá		0
2:Provincia de Colón		2
		Retiro
		N/A
		N/A

Renglón: 931 - Hewlett Packard-CC531A
 Unidad de medida: UNIDAD
 Requerimiento mínimo: HP 304A CYAN, número de parte CC531A, HP Color LaserJet CP2025 Cyan 2,800 pag para Láser jet, color Cyan

Foto	Desc. Producto/Servicio	Precio Base
	Categoría: Toner Familia: Hewlett Packard Casa productora: Hewlett -Packard Marca: Hewlett-Packard Modelo: CC531A Cyan Descripción: HP 304A CYAN, número de parte CC531A, HP Color LaserJet CP2025 Cyan 2,800 pag para Láser jet, color Cyan País(es) de origen: China	\$145.00
Región		Entrega
1:Provincia de Panamá		0
2:Provincia de Colón		2
		Retiro
		N/A
		N/A

Renglón: 932 - Hewlett Packard-CC533A
 Unidad de medida: UNIDAD
 Requerimiento mínimo: HP 304A MAGENTA, número de parte CC533A, HP Color LaserJet CP2025 Magenta 2,800 pag para Láser jet, color magenta

Foto	Desc. Producto/Servicio	Precio Base

	Categoría: Toner Familia: Hewlett Packard Casa productora: Hewlett Packard Marca: Hewlett Packard Modelo: CC533A Magenta Descripción: HP 304A MAGENTA, número de parte CC533A, HP Color LaserJet CP2025 Magenta 2,800 pag para Láser jet, color magenta País(es) de origen: China	\$145.00
Región		
1:Provincia de Panamá		0
2:Provincia de Colón		2

Renglón: 933 - Hewlett Packard-CC530A Unidad de medida: UNIDAD Requerimiento mínimo: HP 304A NEGRO, número de parte CC530A, HP Color LaserJet CP2025 Negro 3,500 pag para Láser jet, color Negro		
Foto	Desc. Producto/Servicio	Precio Base
	Categoría: Toner Familia: Hewlett Packard Casa productora: Hewlett Packard Marca: Hewlett Packard Modelo: CC530A Negro Descripción: HP 304A NEGRO, número de parte CC530A, HP Color LaserJet CP2025 Negro 3,500 pag para Láser jet, color Negro País(es) de origen: China	\$148.00
Región		
1:Provincia de Panamá		0
2:Provincia de Colón		2

Renglón: 935 - Hewlett Packard-CE411A Unidad de medida: UNIDAD Requerimiento mínimo: HP 305A TONER CYAN, número de parte CE411A, LaserJet Pro 300 color M351a, 300 color MFP M375nw, 400 color M451, 400 color MFP M475 , color CYAN		
Foto	Desc. Producto/Servicio	Precio Base
	Categoría: Toner Familia: Hewlett Packard Casa productora: Hewlett Packard Marca: Hewlett Packard Modelo: CE411A Cyan Descripción: HP 305A TONER CYAN, número de parte CE411A, LaserJet Pro 300 color M351a, 300 color MFP M375nw, 400 color M451, 400 color MFP M475 , color CYAN País(es) de origen: China, Japón	\$145.00
Región		
1:Provincia de Panamá		0
2:Provincia de Colón		2

Renglón: 936 - Hewlett Packard-CE413A Unidad de medida: UNIDAD Requerimiento mínimo: HP 305A TONER MAGENTA, número de parte CE413A, LaserJet Pro 300 color M351a, 300 color MFP M375nw, 400 color M451, 400 color MFP M475 , color MAGENTA		
Foto	Desc. Producto/Servicio	Precio Base
	Categoría: Toner Familia: Hewlett Packard Casa productora: Hewlett Packard Marca: Hewlett Packard Modelo: CE413A Magenta Descripción: HP 305A TONER MAGENTA, número de parte CE413A, LaserJet Pro 300 color M351a, 300 color MFP M375nw, 400 color M451, 400 color MFP M475 , color MAGENTA País(es) de origen: China, Japón	\$145.00
Región		
1:Provincia de Panamá		0
2:Provincia de Colón		2

Renglón: 937 - Hewlett Packard-CE410A Unidad de medida: UNIDAD Requerimiento mínimo: HP 305A TONER NEGRO , número de parte CE410A, LaserJet Pro 300 color M351a, 300 color MFP M375nw, 400 color M451, 400 color MFP M475, color NEGRO		
Foto	Desc. Producto/Servicio	Precio Base
	Categoría: Toner Familia: Hewlett Packard Casa productora: Hewlett Packard Marca: Hewlett Packard Modelo: CE410A Negro Descripción: HP 305A TONER NEGRO , número de parte CE410A, LaserJet Pro 300 color M351a, 300 color MFP M375nw, 400 color M451, 400 color MFP M475, color NEGRO País(es) de origen: China, Japón	\$118.00
Región		
1:Provincia de Panamá		0
2:Provincia de Colón		2

Renglón: 938 - Hewlett Packard-CE412A Unidad de medida: UNIDAD Requerimiento mínimo: HP 305A TONER YELLOW, número de parte CE412A, LaserJet Pro 300 color M351a, 300 color MFP M375nw, 400 color M451, 400 color MFP M475 , color Amarillo		
Foto	Desc. Producto/Servicio	Precio Base

	Categoría: Toner Familia: Hewlett Packard Casa productora: Hewlett Packard Marca: Hewlett Packard Modelo: CE412A Descripción: HP 305A TONER YELLOW, número de parte CE412A, LaserJet Pro 300 color M351a, 300 color MFP M375nw, 400 color M451, 400 color MFP M475 , color Amarillo País(es) de origen: China, Japón	\$145.00	
Región		Entrega	Retiro
1:Provincia de Panamá		0	N/A

Renglón: 944 - Hewlett Packard-CB435AD Unidad de medida: UNIDAD Requerimiento mínimo: HP 35A DUAL PACK - 2 TONER NEGRO, número de parte CB435AD, LaserJet P1005, P1006, P1007, P1008, color NEGRO			
	Categoría: Toner Familia: Hewlett Packard Casa productora: Hewlett Packard Marca: Hewlett Packard Modelo: CB435AD Descripción: HP 35A DUAL PACK - 2 TONER NEGRO, número de parte CB435AD, LaserJet P1005, P1006, P1007, P1008, color NEGRO País(es) de origen: Japón	\$172.00	
Región		Entrega	Retiro
1:Provincia de Panamá		0	N/A
2:Provincia de Colón		2	N/A

Renglón: 945 - Hewlett Packard-CB435A Unidad de medida: UNIDAD Requerimiento mínimo: HP 35A NEGRO, número de parte CB435A, HP LaserJet P1002 1.5K para Láser jet, color Negro			
	Categoría: Toner Familia: Hewlett Packard Casa productora: Hewlett Packard Marca: Hewlett Packard Modelo: CB435A HP 35A Negro Descripción: HP 35A NEGRO, número de parte CB435A, HP LaserJet P1002 1.5K para Láser jet, color Negro País(es) de origen: Japón	\$96.00	
Región		Entrega	Retiro
1:Provincia de Panamá		0	N/A
2:Provincia de Colón		2	N/A

Renglón: 947 - Hewlett Packard-CB436AD Unidad de medida: UNIDAD Requerimiento mínimo: HP 36A DUAL PACK - 2 TONER NEGRO, número de parte CB436AD, Laser Jet M1120 MFP, M1120n MFP, M1522n MFP, M1522nf MFP, P1505, P1505n , color NEGRO			
	Categoría: Toner Familia: Hewlett Packard Casa productora: Hewlett-Packard Marca: Hewlett-Packard Modelo: CB436AD 36AD Dual Pack Descripción: HP 36A DUAL PACK - 2 TONER NEGRO, número de parte CB436AD, Laser Jet M1120 MFP, M1120n MFP, M1522n MFP, M1522nf MFP, P1505, P1505n , color NEGRO País(es) de origen: Japón	\$172.00	
Región		Entrega	Retiro
1:Provincia de Panamá		0	N/A
2:Provincia de Colón		2	N/A

Renglón: 948 - Hewlett Packard-CB436A Unidad de medida: UNIDAD Requerimiento mínimo: HP 36A NEGRO, número de parte CB436A, HP LaserJet P1505 2K Negro LJ M1522mfp, LJ P1505, M1120mfp para Láser jet, color Negro			
	Categoría: Toner Familia: Hewlett Packard Casa productora: Hewlett Packard Marca: Hewlett Packard Modelo: CB436A Descripción: HP 36A NEGRO, número de parte CB436A, HP LaserJet P1505 2K Negro LJ M1522mfp, LJ P1505, M1120mfp para Láser jet, color Negro País(es) de origen: Japón	\$95.00	
Región		Entrega	Retiro
1:Provincia de Panamá		0	N/A
2:Provincia de Colón		2	N/A

Renglón: 951 - Hewlett Packard-Q5942A Unidad de medida: UNIDAD Requerimiento mínimo: HP 42A NEGRO, número de parte Q5942A, HP Laserjet 4240/4250/4350 para Láser jet, color Negro			
	Categoría: Toner Familia: Hewlett Packard Casa productora: Hewlett Packard Marca: Hewlett Packard Modelo: Q5942A Descripción: HP 42A NEGRO, número de parte Q5942A, HP Laserjet 4240/4250/4350 para Láser jet, color Negro País(es) de origen: Japón	\$145.00	
Región		Entrega	Retiro
1:Provincia de Panamá		0	N/A
2:Provincia de Colón		2	N/A



Categoría: Toner
 Familia: Hewlett Packard
 Casa productora: Hewlett Packard
 Marca: Hewlett Packard
 Modelo: Q5942a Negro
 Descripción: HP 42A NEGRO, número de parte Q5942A, HP Laserjet 4240/4250/4350 para Láser jet, color Negro
 País(es) de origen: China, Japón

Región	Entrega	Retiro
1:Provincia de Panamá	0	N/A
2:Provincia de Colón	2	N/A

Renglón: 954 - Hewlett Packard-Q5945A
 Unidad de medida: UNIDAD
 Requerimiento mínimo: HP 45A NEGRO, número de parte Q5945A, LASERJET 4345 MFP para Láser jet, color Negro

Foto	Desc. Producto/Servicio	Precio Base	
	Categoría: Toner Familia: Hewlett Packard Casa productora: Hewlett Packard Marca: Hewlett Packard Modelo: Q5945A Negro Descripción: HP 42A NEGRO, número de parte Q5942A, HP Laserjet 4240/4250/4350 para Láser jet, color Negro País(es) de origen: China, Japón	\$274.82	
Región		Entrega	Retiro
1:Provincia de Panamá		0	N/A
2:Provincia de Colón		2	N/A

Renglón: 955 - Hewlett Packard-Q5949A
 Unidad de medida: UNIDAD
 Requerimiento mínimo: HP 49A NEGRO, número de parte Q5949A, HP Laserjet 1320/3390 para Láser jet, color Negro

Foto	Desc. Producto/Servicio	Precio Base	
	Categoría: Toner Familia: Hewlett Packard Casa productora: Hewlett Packard Marca: Hewlett Packard Modelo: Q5949A Negro Descripción: HP 49A NEGRO, número de parte Q5949A, HP Laserjet 1320/3390 para Láser jet, color Negro País(es) de origen: China, Japón	\$90.00	
Región		Entrega	Retiro
1:Provincia de Panamá		0	N/A
2:Provincia de Colón		2	N/A

Renglón: 961 - Hewlett Packard-Q7582A
 Unidad de medida: UNIDAD
 Requerimiento mínimo: HP 503A AMARILLO, número de parte Q7582A, HP Color Laserjet cp3505/3800 para Láser jet, color Amarillo

Foto	Desc. Producto/Servicio	Precio Base	
	Categoría: Toner Familia: Hewlett Packard Casa productora: Hewlett Packard Marca: Hewlett Packard Modelo: Q7582A Negro Descripción: HP 503A AMARILLO, número de parte Q7582A, HP Color Laserjet cp3505/3800 para Láser jet, color Amarillo País(es) de origen: China, Japón	\$230.00	
Región		Entrega	Retiro
1:Provincia de Panamá		0	N/A
2:Provincia de Colón		2	N/A

Renglón: 962 - Hewlett Packard-Q7581A
 Unidad de medida: UNIDAD
 Requerimiento mínimo: HP 503A CYAN, número de parte Q7581A, HP Color Láserjet cp3505/3800 para Láser jet, color Cyan

Foto	Desc. Producto/Servicio	Precio Base	
	Categoría: Toner Familia: Hewlett Packard Casa productora: Hewlett Packard Marca: Hewlett Packard Modelo: Q7581A Cyan Descripción: HP 503A CYAN, número de parte Q7581A, HP Color Láserjet cp3505/3800 para Láser jet, color Cyan País(es) de origen: China, Japón	\$230.00	
Región		Entrega	Retiro
1:Provincia de Panamá		0	N/A
2:Provincia de Colón		2	N/A

Renglón: 963 - Hewlett Packard-Q7583A
 Unidad de medida: UNIDAD
 Requerimiento mínimo: HP 503A MAGENTA, número de parte Q7583A, HP Color Laserjet cp3505/3800 para Láser jet, color Magenta

Foto	Desc. Producto/Servicio	Precio Base

	Categoría: Toner Familia: Hewlett Packard Casa productora: Hewlett Packard Marca: Hewlett Packard Modelo: Q7583A Magenta Descripción: HP 503A MAGENTA, número de parte Q7583A, HP Color Laserjet cp3505/3800 para Láser jet, color Magenta País(es) de origen: China, Japón	\$230.00	
Región		Entrega	Retiro
1:Provincia de Panamá		0	N/A
2:Provincia de Colón		2	N/A

Reglón: 964 - Hewlett Packard-CE252A
 Unidad de medida: UNIDAD
 Requerimiento mínimo: HP 504A AMARILLO, número de parte CE252A, HP CP3525/CM3530/CP4525DN MFP Amarillo Print Crtg Contains 1 HP LaserJet CP3525/CM3530 mfp standard 7,000 pag para Láser jet, color amarillo

Foto	Desc. Producto/Servicio	Precio Base	
	Categoría: Toner Familia: Hewlett Packard Casa productora: Hewlett Packard Marca: Hewlett Packard Modelo: CE252A Amarillo Descripción: HP 504A AMARILLO, número de parte CE252A, HP CP3525/CM3530/CP4525DN MFP Amarillo Print Crtg Contains 1 HP LaserJet CP3525/CM3530 mfp standard 7,000 pag para Láser jet, color amarillo País(es) de origen: China	\$299.00	
Región		Entrega	Retiro
1:Provincia de Panamá		0	N/A
2:Provincia de Colón		2	N/A

Reglón: 965 - Hewlett Packard-CE251A
 Unidad de medida: UNIDAD
 Requerimiento mínimo: HP 504A CYAN, número de parte CE251A, HP CP3525/CM3530/CP4525DN MFP Cyan Print Crtg Contains 1 HP LaserJet CP3525/CM3530 mfp standard capacity cyan cartridge 7,000 pag para Láser jet, color cyan

Foto	Desc. Producto/Servicio	Precio Base	
	Categoría: Toner Familia: Hewlett Packard Casa productora: Hewlett Packard Marca: Hewlett Packard Modelo: CE251A Cyan Descripción: HP 504A CYAN, número de parte CE251A, HP CP3525/CM3530/CP4525DN MFP Cyan Print Crtg Contains 1 HP LaserJet CP3525/CM3530 mfp standard capacity cyan cartridge 7,000 pag para Láser jet, color cyan País(es) de origen: China	\$299.00	
Región		Entrega	Retiro
1:Provincia de Panamá		0	N/A
2:Provincia de Colón		2	N/A

Reglón: 966 - Hewlett Packard-CE253A
 Unidad de medida: UNIDAD
 Requerimiento mínimo: HP 504A MAGENTA, número de parte CE253A, HP CP3525/CM3530/CP4525DN MFP Magenta Print Crtg Contains 1 HP LaserJet CP3525/CM3530 mfp standard capacity magenta cartridge prints approximately 7,000 pages using ISO/IEC 19798 yield standard para Láser jet, color magenta

Foto	Desc. Producto/Servicio	Precio Base	
	Categoría: Toner Familia: Hewlett Packard Casa productora: Hewlett Packard Marca: Hewlett Packard Modelo: CE253A Magenta Descripción: HP 504A MAGENTA, número de parte CE253A, HP CP3525/CM3530/CP4525DN MFP Magenta 7,000 pages País(es) de origen: China	\$299.00	
Región		Entrega	Retiro
1:Provincia de Panamá		0	N/A
2:Provincia de Colón		2	N/A

Reglón: 967 - Hewlett Packard-CE250A
 Unidad de medida: UNIDAD
 Requerimiento mínimo: HP 504A NEGRO, número de parte CE250A, HP CP3525/CM3530 MFP Negro 5K Print Crtg Contains 1 HP LaserJet CP3525/CM3530 mfp 5,000 pags para Láser jet, color Negro

Foto	Desc. Producto/Servicio	Precio Base	
	Categoría: Toner Familia: Hewlett Packard Casa productora: Hewlett-Packard Marca: Hewlett-Packard Modelo: CE250A Negro Descripción: HP 504A NEGRO, número de parte CE250A, HP CP3525/CM3530 MFP Negro 5K Print Crtg Contains 1 HP LaserJet CP3525/CM3530 mfp 5,000 pags para Láser jet, color Negro País(es) de origen: China	\$163.00	
Región		Entrega	Retiro
1:Provincia de Panamá		0	N/A
2:Provincia de Colón		2	N/A

Renglón: 968 - Hewlett Packard-CE250X

Unidad de medida: UNIDAD

Requerimiento mínimo: HP 504X NEGRO, número de parte CE250X, HP CP3525/CM3530/CP4525DN MFP Negro Print Crtg Contains 1 HP LaserJet CP3525/CM3530 mfp high capacity Negro 10,500 pag para Láser jet, color Negro

Foto	Desc. Producto/Servicio	Precio Base	
	Categoría: Toner Familia: Hewlett Packard Casa productora: Hewlett Packard Marca: Hewlett Packard Modelo: CE250X Descripción: HP 504X NEGRO, número de parte CE250X, HP CP3525/CM3530/CP4525DN MFP Negro Print Crtg Contains 1 HP LaserJet CP3525/CM3530 mfp high capacity Negro 10,500 pag para Láser jet, color Negro País(es) de origen: China, Japón	\$230.00	
	Región	Entrega	Retiro
	1:Provincia de Panamá	0	N/A
	2:Provincia de Colón	2	N/A

Renglón: 969 - Hewlett Packard-CE401A

Unidad de medida: UNIDAD

Requerimiento mínimo: HP 507A TONER CYAN, número de parte CE401A, HP 507A , color CYAN

Foto	Desc. Producto/Servicio	Precio Base	
	Categoría: Toner Familia: Hewlett Packard Casa productora: HEWLETT PACKARD Marca: HEWLETT PACKARD Modelo: HP 507A - CE401A Descripción: Cartucho original de tóner cian HP 507A LaserJet País(es) de origen: China, Estados Unidos, Japón, México	\$209.00	
	Región	Entrega	Retiro
	1:Provincia de Panamá	0	N/A
	2:Provincia de Colón	2	N/A

Renglón: 970 - Hewlett Packard-CE403A

Unidad de medida: UNIDAD

Requerimiento mínimo: HP 507A TONER MAGENTA, número de parte CE403A, HP 507A, color MAGENTA

Foto	Desc. Producto/Servicio	Precio Base	
	Categoría: Toner Familia: Hewlett Packard Casa productora: HEWLETT PACKARD Marca: HEWLETT PACKARD Modelo: HP 507A - CE403A Descripción: Cartucho original de tóner magenta HP 507A LaserJet País(es) de origen: China, Estados Unidos, Japón, México, Taiwán	\$209.00	
	Región	Entrega	Retiro
	1:Provincia de Panamá	0	N/A
	2:Provincia de Colón	2	N/A

Renglón: 972 - Hewlett Packard-CE402A

Unidad de medida: UNIDAD

Requerimiento mínimo: HP 507A TONER YELLOW, número de parte CE402A, HP 507A , color Amarillo

Foto	Desc. Producto/Servicio	Precio Base	
	Categoría: Toner Familia: Hewlett Packard Casa productora: HEWLETT PACKARD Marca: HEWLETT PACKARD Modelo: HP 507A - CE402A Descripción: Cartucho original de tóner amarillo HP 507A LaserJet País(es) de origen: China, Estados Unidos, Japón, México	\$209.00	
	Región	Entrega	Retiro
	1:Provincia de Panamá	0	N/A
	2:Provincia de Colón	2	N/A

Renglón: 973 - Hewlett Packard-CE400X

Unidad de medida: UNIDAD

Requerimiento mínimo: HP 507X TONER NEGRO ALTO RENDIMIENTO, número de parte CE400X, HP 507X , color NEGRO ALTO RENDIMIENTO

Foto	Desc. Producto/Servicio	Precio Base	
	Categoría: Toner Familia: Hewlett Packard Casa productora: HEWLETT PACKARD Marca: HEWLETT PACKARD Modelo: HP 507X - CE400X Descripción: Cartucho original de tóner negro de alto rendimiento HP 507X LaserJet País(es) de origen: China, Estados Unidos, Japón, México, Taiwán	\$206.00	
	Región	Entrega	Retiro
	1:Provincia de Panamá	0	N/A
	2:Provincia de Colón	2	N/A

Renglón: 974 - Hewlett Packard-Q7551A

Unidad de medida: UNIDAD

Requerimiento mínimo: HP 51A NEGRO, número de parte Q7551A, HP Laserjet P3005/m3027mfp/m3035mfp para Láser jet, color Negro

Foto	Desc. Producto/Servicio	Precio Base	
	Categoría: Toner Familia: Hewlett Packard Casa productora: Hewlett Packard Marca: Hewlett Packard Modelo: Q7551A Negro Descripción: HP 51A NEGRO, número de parte Q7551A, HP Laserjet P3005/m3027mfp/m3035mfp para Láser jet, color Negro País(es) de origen: China, Japón	\$200.00	
Región		Entrega	Retiro
1:Provincia de Panamá		0	N/A
2:Provincia de Colón		2	N/A

Renglón: 976 - Hewlett Packard-Q7551X

Unidad de medida: UNIDAD

Requerimiento mínimo: HP 51X NEGRO , número de parte Q7551X, HP Laserjet P3005/m3027mfp/m3035mfp Alto Rendimiento para Láser jet, color Negro

Foto	Desc. Producto/Servicio	Precio Base	
	Categoría: Toner Familia: Hewlett Packard Casa productora: Hewlett Packard Marca: Hewlett Packard Modelo: Q7551X Negro Descripción: HP 51X NEGRO , número de parte Q7551X, HP Laserjet P3005/m3027mfp/m3035mfp Alto Rendimiento para Láser jet, color Negro País(es) de origen: China, Japón	\$273.00	
Región		Entrega	Retiro
1:Provincia de Panamá		0	N/A
2:Provincia de Colón		2	N/A

Renglón: 977 - Hewlett Packard-Q7553A

Unidad de medida: UNIDAD

Requerimiento mínimo: HP 53A NEGRO, número de parte Q7553A, HP Laserjet P2015 Series para Láser jet, color Negro

Foto	Desc. Producto/Servicio	Precio Base	
	Categoría: Toner Familia: Hewlett Packard Casa productora: Hewlett Packard Marca: Hewlett Packard Modelo: Q7553A Negro Descripción: HP 53A NEGRO, número de parte Q7553A, HP Laserjet P2015 Series para Láser jet, color Negro País(es) de origen: China, Japón	\$126.00	
Región		Entrega	Retiro
1:Provincia de Panamá		0	N/A
2:Provincia de Colón		2	N/A

Renglón: 979 - Hewlett Packard-Q7553X

Unidad de medida: UNIDAD

Requerimiento mínimo: HP 53X NEGRO, número de parte Q7553X, HP Laserjet P2015 Series Alto Rendimiento para Láser jet, color Negro

Foto	Desc. Producto/Servicio	Precio Base	
	Categoría: Toner Familia: Hewlett Packard Casa productora: Hewlett Packard Marca: Hewlett Packard Modelo: Q7553X Descripción: HP 53X NEGRO, número de parte Q7553X, HP Laserjet P2015 Series Alto Rendimiento para Láser jet, color Negro País(es) de origen: China, Japón	\$200.00	
Región		Entrega	Retiro
1:Provincia de Panamá		0	N/A
2:Provincia de Colón		2	N/A

Renglón: 982 - Hewlett Packard-CE255X

Unidad de medida: UNIDAD

Requerimiento mínimo: HP 55X NEGRO, número de parte CE255X, Toner impresora p3015 negro 12500 copias rendimiento para Láser jet, color Negro

Foto	Desc. Producto/Servicio	Precio Base	
	Categoría: Toner Familia: Hewlett Packard Casa productora: HEWLETT PACKARD Marca: HEWLETT PACKARD Modelo: HP 55X HIGH YIELD BLACK - CE255X Descripción: HP 55X Toner negro de Alto rendimiento - CE255X HP . Compatible con impresoras P3015d, P3015n, P3015dn, P3015x /M521dn MFP, M525dn MFP, M525f MFP, M525c MFP País(es) de origen: Brasil, China, Estados Unidos, Japón, México, Taiwán	\$250.00	
Región		Entrega	Retiro
1:Provincia de Panamá		0	N/A
2:Provincia de Colón		2	N/A

Renglón: 984 - Hewlett Packard-C9721A

Unidad de medida: UNIDAD

Requerimiento mínimo: HP 641A CYAN, número de parte C9721A , HP color Láser jet 4600,4600n, 4600dn, 4600dtn, 4600hdn / 4650 para Láser jet, color Cyan

Foto	Desc. Producto/Servicio	Precio Base	
	Categoría: Toner Familia: Hewlett Packard Casa productora: Hewlett-Packard Marca: Hewlett-Packard Modelo: C9721A Cyan Descripción: HP 641A CYAN, número de parte C9721A , HP color Láser jet 4600,4600n, 4600dn, 4600dtn, 4600hdn / 4650 para Láser jet, color Cyan País(es) de origen: Japón	\$326.00	
	Región	Entrega	Retiro
	1:Provincia de Panamá	0	N/A
	2:Provincia de Colón	2	N/A

Renglón: 985 - Hewlett Packard-C9723A

Unidad de medida: UNIDAD

Requerimiento mínimo: HP 641A MAGENTA, número de parte C9723A , HP color Láser jet 4600,4600n, 4600dn, 4600dtn, 4600hdn / 4650 para Láser jet, color Magenta

Foto	Desc. Producto/Servicio	Precio Base	
	Categoría: Toner Familia: Hewlett Packard Casa productora: Hewlett Packard Marca: Hewlett Packard Modelo: C9723A Magenta Descripción: HP 641A MAGENTA, número de parte C9723A , HP color Láser jet 4600,4600n, 4600dn, 4600dtn, 4600hdn / 4650 para Láser jet, color Magenta País(es) de origen: Japón	\$326.00	
	Región	Entrega	Retiro
	1:Provincia de Panamá	0	N/A
	2:Provincia de Colón	2	N/A

Renglón: 986 - Hewlett Packard-C9720A

Unidad de medida: UNIDAD

Requerimiento mínimo: HP 641A NEGRO, número de parte C9720A , HP color Láser jet 4600,4600n, 4600dn, 4600dtn, 4600hdn / 4650 para Láser jet, color Negro

Foto	Desc. Producto/Servicio	Precio Base	
	Categoría: Toner Familia: Hewlett Packard Casa productora: Hewlett-Packard Marca: Hewlett-Packard Modelo: C9720A Negro Descripción: HP 641A NEGRO, número de parte C9720A , HP color Láser jet 4600,4600n, 4600dn, 4600dtn, 4600hdn / 4650 para Láser jet, color Negro País(es) de origen: Estados Unidos, Japón	\$259.00	
	Región	Entrega	Retiro
	1:Provincia de Panamá	0	N/A
	2:Provincia de Colón	2	N/A

Renglón: 991 - Hewlett Packard-Q6462A

Unidad de medida: UNIDAD

Requerimiento mínimo: HP 644A AMARILLO, número de parte Q6462A, HP 4730 para Láser, color Amarillo

Foto	Desc. Producto/Servicio	Precio Base	
	Categoría: Toner Familia: Hewlett Packard Casa productora: Hewlett Packard Marca: Hewlett Packard Modelo: Q6462A Amarillo Descripción: HP 644A AMARILLO, número de parte Q6462A, HP 4730 para Láser, color Amarillo País(es) de origen: China, Japón	\$381.00	
	Región	Entrega	Retiro
	1:Provincia de Panamá	0	N/A
	2:Provincia de Colón	2	N/A

Renglón: 992 - Hewlett Packard-Q6461A

Unidad de medida: UNIDAD

Requerimiento mínimo: HP 644A CYAN, número de parte Q6461A, HP 4730 para Láser, color Cyan

Foto	Desc. Producto/Servicio	Precio Base	
	Categoría: Toner Familia: Hewlett Packard Casa productora: Hewlett Packard Marca: Hewlett Packard Modelo: Q6461A Descripción: HP 644A CYAN, número de parte Q6461A, HP 4730 para Láser, color Cyan País(es) de origen: China, Japón	\$381.00	
	Región	Entrega	Retiro
	1:Provincia de Panamá	0	N/A
	2:Provincia de Colón	2	N/A

Renglón: 993 - Hewlett Packard-Q6463A

Unidad de medida: UNIDAD

Requerimiento mínimo: HP 644A MAGENTA, número de parte Q6463A, HP 4730 para Láser, color Magenta

Foto	Desc. Producto/Servicio	Precio Base	
	Categoría: Toner Familia: Hewlett Packard Casa productora: Hewlett Packard Marca: Hewlett Packard Modelo: Q6463A Descripción: HP 644A MAGENTA, número de parte Q6463A, HP 4730 para Láser, color Magenta País(es) de origen: China, Japón	\$381.00	
Región		Entrega	Retiro
1:Provincia de Panamá		0	N/A
2:Provincia de Colón		2	N/A

Renglón: 994 - Hewlett Packard-Q6460A

Unidad de medida: UNIDAD

Requerimiento mínimo: HP 644A NEGRO, número de parte Q6460A, HP 4730 para Láser, color Negro

Foto	Desc. Producto/Servicio	Precio Base	
	Categoría: Toner Familia: Hewlett Packard Casa productora: Hewlett Packard Marca: Hewlett Packard Modelo: Q6460A Negro Descripción: HP 644A NEGRO, número de parte Q6460A, HP 4730 para Láser, color Negro País(es) de origen: China, Japón	\$177.00	
Región		Entrega	Retiro
1:Provincia de Panamá		0	N/A
2:Provincia de Colón		2	N/A

Renglón: 1003 - Hewlett Packard-CE260A

Unidad de medida: UNIDAD

Requerimiento mínimo: HP 647A NEGRO, número de parte CE260A, HP LaserJet CP4025/4525 8.5K TONER NEGRO para Láser jet, color Negro

Foto	Desc. Producto/Servicio	Precio Base	
	Categoría: Toner Familia: Hewlett Packard Casa productora: Hewlett-Packard Marca: Hewlett-Packard Modelo: CE260A Negro Descripción: HP 647A NEGRO, número de parte CE260A, HP LaserJet CP4025/4525 8.5K TONER NEGRO para Láser jet, color Negro País(es) de origen: Japón	\$180.00	
Región		Entrega	Retiro
1:Provincia de Panamá		0	N/A
2:Provincia de Colón		2	N/A

Renglón: 1005 - Hewlett Packard-CE262A

Unidad de medida: UNIDAD

Requerimiento mínimo: HP 648A AMARILLO, número de parte CE262A, HP LaserJet CP4025/4525 TONER AMARILLO para Láser jet, color amarillo

Foto	Desc. Producto/Servicio	Precio Base	
	Categoría: Toner Familia: Hewlett Packard Casa productora: Hewlett Packard Marca: Hewlett Packard Modelo: CE262A Amarillo Descripción: HP 648A AMARILLO, número de parte CE262A, HP LaserJet CP4025/4525 para Láser jet, color Amarillo País(es) de origen: Japón	\$325.00	
Región		Entrega	Retiro
1:Provincia de Panamá		0	N/A
2:Provincia de Colón		2	N/A

Renglón: 1006 - Hewlett Packard-CE261A

Unidad de medida: UNIDAD

Requerimiento mínimo: HP 648A CYAN, número de parte CE261A, HP LaserJet CP4025/4525 TONER CYAN para Láser jet, color Cyan

Foto	Desc. Producto/Servicio	Precio Base	
	Categoría: Toner Familia: Hewlett Packard Casa productora: Hewlett Packard Marca: Hewlett Packard Modelo: CE261A Descripción: HP 648A CYAN, número de parte CE261A, HP LaserJet CP4025/4525 TONER CYAN para Láser jet, color Cyan País(es) de origen: Japón	\$327.00	
Región		Entrega	Retiro
1:Provincia de Panamá		0	N/A
2:Provincia de Colón		2	N/A

Renglón: 1007 - Hewlett Packard-CE263A

Unidad de medida: UNIDAD

Requerimiento mínimo: HP 648A MAGENTA, número de parte CE263A, HP LaserJet CP4025/4525 TONER MAGENTA para Láser jet, color magenta

Foto	Desc. Producto/Servicio	Precio Base	
	Categoría: Toner Familia: Hewlett Packard Casa productora: Hewlett Packard Marca: Hewlett Packard Modelo: CE263A Magenta Descripción: HP 648A MAGENTA, número de parte CE263A, HP LaserJet CP4025/4525 TONER MAGENTA País(es) de origen: Japón	\$325.00	
Región		Entrega	Retiro
1:Provincia de Panamá		0	N/A
2:Provincia de Colón		2	N/A

Renglón: 1008 - Hewlett Packard-CC364A

Unidad de medida: UNIDAD

Requerimiento mínimo: HP 64A NEGRO, número de parte CC364A, HP LaserJet 10K Negro10,000 pag para Láser jet, color Negro

Foto	Desc. Producto/Servicio	Precio Base	
	Categoría: Toner Familia: Hewlett Packard Casa productora: Hewlett-Packard Marca: Hewlett-Packard Modelo: CC364A Negro Descripción: HP 64A NEGRO, número de parte CC364A, HP LaserJet 10K Negro10,000 pag para Láser jet, color Negro País(es) de origen: China	\$208.00	
Región		Entrega	Retiro
1:Provincia de Panamá		0	N/A
2:Provincia de Colón		2	N/A

Renglón: 1010 - Hewlett Packard-CC364X

Unidad de medida: UNIDAD

Requerimiento mínimo: HP 64X NEGRO, número de parte CC364X, HP LaserJet 24,000 pag. para Láser jet, color Negro

Foto	Desc. Producto/Servicio	Precio Base	
	Categoría: Toner Familia: Hewlett Packard Casa productora: Hewlett-Packard Marca: Hewlett-Packard Modelo: CC364X Negro Descripción: HP 64X NEGRO, número de parte CC364X, HP LaserJet 24,000 pag. para Láser jet, color Negro País(es) de origen: Japón	\$370.00	
Región		Entrega	Retiro
1:Provincia de Panamá		0	N/A
2:Provincia de Colón		2	N/A

Renglón: 1021 - Hewlett Packard-Q7570A

Unidad de medida: UNIDAD

Requerimiento mínimo: HP 70A NEGRO, número de parte Q7570A, HP M5035 para Láser, color Negro

Foto	Desc. Producto/Servicio	Precio Base	
	Categoría: Toner Familia: Hewlett Packard Casa productora: Hewlett Packard Marca: Hewlett Packard Modelo: Q7570A Descripción: HP 70A NEGRO, número de parte Q7570A, HP M5035 para Láser, color Negro País(es) de origen: China, Japón	\$273.00	
Región		Entrega	Retiro
1:Provincia de Panamá		0	N/A

Renglón: 1022 - Hewlett Packard-CE278AD

Unidad de medida: UNIDAD

Requerimiento mínimo: HP 78A DUAL PACK - 2 TONER, número de parte CE278AD, HP LaserJet Pro M1536dnf, P1566, P1606D, color NEGRO

Foto	Desc. Producto/Servicio	Precio Base	
	Categoría: Toner Familia: Hewlett Packard Casa productora: Hewlett Packard Marca: Hewlett Packard Modelo: CE278AD Dual Pack Descripción: HP 78A DUAL PACK - 2 TONER, número de parte CE278AD, HP LaserJet Pro M1536dnf, P1566, P1606D, color NEGRO País(es) de origen: China, Estados Unidos, México, Taiwán	\$156.00	
Región		Entrega	Retiro
1:Provincia de Panamá		0	N/A
2:Provincia de Colón		2	N/A

Renglón: 1023 - Hewlett Packard-CE278A

Unidad de medida: UNIDAD

Requerimiento mínimo: HP 78A TONER NEGRO, número de parte CE278A, HP LaserJet Pro M1536dnf, P1566, P1606D, color NEGRO

Foto	Desc. Producto/Servicio	Precio Base	
	Categoría: Toner Familia: Hewlett Packard Casa productora: Hewlett Packard Marca: Hewlett Packard Modelo: CE278A Descripción: HP 78A TONER NEGRO, número de parte CE278A, HP LaserJet Pro M1536dnf, P1566, P1606D, color NEGRO País(es) de origen: Japón	\$95.00	
Región		Entrega	Retiro
1:Provincia de Panamá		0	N/A
2:Provincia de Colón		2	N/A

Renglón: 1024 - Hewlett Packard-CF280A
 Unidad de medida: UNIDAD
 Requerimiento mínimo: HP 80A Black Original LaserJet Toner, número de parte CF280A, HP LaserJet M400 MFP, HP Laserjet M401n , M425dn 2,700 páginas, color NEGRO

Foto	Desc. Producto/Servicio	Precio Base	
	Categoría: Toner Familia: Hewlett Packard Casa productora: Hewlett Packard Marca: Hewlett Packard Modelo: CF280A Negro Descripción: HP 80A Black Original LaserJet Toner, número de parte CF280A, HP LaserJet M400 MFP, HP Laserjet M401n , M425dn 2,700 páginas, color NEGRO País(es) de origen: China, Japón	\$128.00	
Región		Entrega	Retiro
1:Provincia de Panamá		0	N/A
2:Provincia de Colón		2	N/A

Renglón: 1027 - Hewlett Packard-CF280X
 Unidad de medida: UNIDAD
 Requerimiento mínimo: HP 80X High Yield Black Original LaserJet Toner, número de parte CF280X, HP Laserjet M401n , M425dn 6,900 páginas, color NEGRO



Foto	Desc. Producto/Servicio	Precio Base	
	Categoría: Toner Familia: Hewlett Packard Casa productora: HEWLETT PACKARD Marca: HEWLETT PACKARD Modelo: HP 80X ALTO REDIMIENTO NEGRO ORIGINAL- CF280X Descripción: HP 80X TONER ALTO REDIMIENTO NEGRO ORIGINAL, COMPATIBLE M401n, M401dne, M401dn, M401dw, M425dn MFP País(es) de origen: China, Japón, México	\$143.00	
Región		Entrega	Retiro
1:Provincia de Panamá		0	N/A
2:Provincia de Colón		2	N/A

Foto	Desc. Producto/Servicio	Precio Base	
	Categoría: Toner Familia: Hewlett Packard Casa productora: HEWLETT PACKARD Marca: HEWLETT PACKARD Modelo: HP 80X - CF280X Descripción: Cartucho original de tóner negro de alto rendimiento HP 80X LaserJet País(es) de origen: Japón, México	\$141.00	
Región		Entrega	Retiro
1:Provincia de Panamá		0	N/A
2:Provincia de Colón		2	N/A

Renglón: 1039 - Hewlett Packard-CE285AD
 Unidad de medida: UNIDAD
 Requerimiento mínimo: HP 85A DUAL PACK - 2 TONER, número de parte CE285AD, LaserJet Pro M1132, M1212, M1217, P1102, P1104, P1106, P1107, P1108, P1109 , color NEGRO

Foto	Desc. Producto/Servicio	Precio Base	
	Categoría: Toner Familia: Hewlett Packard Casa productora: Hewlett Packard Marca: Hewlett Packard Modelo: CE285AD Dual Pack Descripción: HP 85A DUAL PACK - 2 TONER, número de parte CE285AD, LaserJet Pro M1132, M1212, M1217, P1102, P1104, P1106, P1107, P1108, P1109 , color NEGRO País(es) de origen: Estados Unidos, Japón, Taiwán	\$139.00	
Región		Entrega	Retiro
1:Provincia de Panamá		0	N/A
2:Provincia de Colón		2	N/A

Renglón: 1040 - Hewlett Packard-CE285A
 Unidad de medida: UNIDAD
 Requerimiento mínimo: HP 85A TONER NEGRO, número de parte CE285A, LaserJet Pro M1132, M1212, M1217, P1102, P1104, P1106, P1107, P1108, P1109 , color NEGRO

Foto	Desc. Producto/Servicio	Precio Base	
------	-------------------------	-------------	--

Categoría: Toner
 Familia: Hewlett Packard
 Casa productora: HEWLETT PACKARD
 Marca: HEWLETT PACKARD
 Modelo: HP 85A Black Original LaserJet Toner - CE285A
 Descripción: HP 85A Negro Original LaserJet Toner (Compatible con los modelos P1102W, M1212nf)
 País(es) de origen: Brasil, China, Estados Unidos, México, Taiwán



Región	Entrega	Retiro
1:Provincia de Panamá	0	N/A
2:Provincia de Colón	2	N/A

Renglón: 1041 - Hewlett Packard-CE390A
 Unidad de medida: UNIDAD
 Requerimiento mínimo: HP 90A TONER NEGRO, número de parte CE390A, LaserJet Enterprise M4555, M601, M602, M603 , color NEGRO

Foto	Desc. Producto/Servicio	Precio Base	
	Categoría: Toner Familia: Hewlett Packard Casa productora: Hewlett Packard Marca: Hewlett Packard Modelo: CE390A Descripción: HP 90A TONER NEGRO, LaserJet Enterprise M4555, M601, M602, M603 , color NEGRO País(es) de origen: Japón	\$220.00	
Región		Entrega	Retiro
1:Provincia de Panamá		0	N/A
2:Provincia de Colón		2	N/A

Renglón: 1042 - Hewlett Packard-CE390X
 Unidad de medida: UNIDAD
 Requerimiento mínimo: HP 90X TONER NEGRO ALTO RENDIMIENTO, número de parte CE390X, LaserJet Enterprise M4555, M601, M602, M603 , color NEGRO

Foto	Desc. Producto/Servicio	Precio Base	
	Categoría: Toner Familia: Hewlett Packard Casa productora: HEWLETT PACKARD Marca: HEWLETT PACKARD Modelo: HP 90X - CE390X Descripción: Cartucho original de tóner negro de alto rendimiento HP 90X LaserJet País(es) de origen: Japón, México	\$320.00	
Región		Entrega	Retiro
1:Provincia de Panamá		0	N/A
2:Provincia de Colón		2	N/A

Renglón: 1387 - Lexmark-11A3540
 Unidad de medida: UNIDAD
 Requerimiento mínimo: 11A3540, número de parte 11A3540, 23XX/24XX Standard Yield Black Re-inking Ribbon, color Negro

Foto	Desc. Producto/Servicio	Precio Base	
	Categoría: Cinta Familia: Lexmark Casa productora: LEXMARK Marca: LEXMARK Modelo: 11A3540 Descripción: 11A3540, 23XX/24XX Standard Yield Black Re-inking Ribbon, color Negro País(es) de origen: Estados Unidos	\$12.38	
Región		Entrega	Retiro
1:Provincia de Panamá		0	N/A
2:Provincia de Colón		0	N/A

Renglón: 1395 - Lexmark-24018SL
 Unidad de medida: UNIDAD
 Requerimiento mínimo: 24018SL, número de parte 24018SL, Cartucho de Tóner del Programa de Recolección , color Negro

Foto	Desc. Producto/Servicio	Precio Base	
	Categoría: Toner Familia: Lexmark Casa productora: LEXMARK Marca: LEXMARK Modelo: 24018SL Descripción: 24018SL, Cartucho de Tóner del Programa de Recolección , color Negro País(es) de origen: Estados Unidos	\$92.41	
Región		Entrega	Retiro
1:Provincia de Panamá		0	N/A

Renglón: 1396 - Lexmark-34018HL
 Unidad de medida: UNIDAD
 Requerimiento mínimo: 34018HL, número de parte 34018HL, Cartucho de Tóner de Alto Rendimiento del Programa de Recolección , color Negro

Foto	Desc. Producto/Servicio	Precio Base

Categoría: Toner Familia: Lexmark Casa productora: LEXMARK Marca: LEXMARK Modelo: 34018HL, Cartucho de Tóner de Alto Rendimiento del Programa de Recolección , color Negro Descripción: 34018HL, Cartucho de Tóner de Alto Rendimiento del Programa de Recolección , color Negro País(es) de origen: Estados Unidos		\$143.46	
Región		Entrega	Retiro
1:Provincia de Panamá		0	N/A
2:Provincia de Colón		0	N/A



Renglón: 1397 - Lexmark-64018HL
 Unidad de medida: UNIDAD
 Requerimiento mínimo: 64018HL, número de parte 64018HL, High Yield Program Print Cartridge, color Negro

Foto		Desc. Producto/Servicio		Precio Base	
		Categoría: Toner Familia: Lexmark Casa productora: LEXMARK Marca: LEXMARK Modelo: 64018HL Descripción: 64018HL, High Yield Program Print Cartridge, color Negro País(es) de origen: Estados Unidos		\$398.06	
Región		Entrega	Retiro		
1:Provincia de Panamá		0	N/A		
2:Provincia de Colón		0	N/A		

Renglón: 1407 - Lexmark-C540A1CG
 Unidad de medida: UNIDAD
 Requerimiento mínimo: C540A1CG, número de parte C540A1CG, C54x/X543/X544/X548 Cyan Program Toner Cartridge , color Cyan

Foto		Desc. Producto/Servicio		Precio Base	
		Categoría: Toner Familia: Lexmark Casa productora: LEXMARK Marca: LEXMARK Modelo: . Descripción: C540A1CG, C54x/X543/X544/X548 Cyan Program Toner Cartridge , color Cyan 1K País(es) de origen: Estados Unidos		\$61.98	
Región		Entrega	Retiro		
1:Provincia de Panamá		0	N/A		
2:Provincia de Colón		0	N/A		

Renglón: 1408 - Lexmark-C540A1KG
 Unidad de medida: UNIDAD
 Requerimiento mínimo: C540A1KG, número de parte C540A1KG, C54x/X543/X544/X548 Black Program Toner Cartridge , color Negro

Foto		Desc. Producto/Servicio		Precio Base	
		Categoría: Toner Familia: Lexmark Casa productora: LEXMARK Marca: LEXMARK Modelo: C540A1KG Descripción: C540A1KG, C54x/X543/X544/X548 Black Program Toner Cartridge , color Negro 1K País(es) de origen: Estados Unidos		\$47.15	
Región		Entrega	Retiro		
1:Provincia de Panamá		0	N/A		
2:Provincia de Colón		0	N/A		

Renglón: 1409 - Lexmark-C540A1MG
 Unidad de medida: UNIDAD
 Requerimiento mínimo: C540A1MG, número de parte C540A1MG, C54x/X543/X544/X548 Magenta Program Toner Cartridge , color Magenta

Foto		Desc. Producto/Servicio		Precio Base	
		Categoría: Toner Familia: Lexmark Casa productora: LEXMARK Marca: LEXMARK Modelo: C540A1MG Descripción: C540A1MG, C54x/X543/X544/X548 Magenta Program Toner Cartridge , color Magenta 1K País(es) de origen: Estados Unidos		\$61.96	
Región		Entrega	Retiro		
1:Provincia de Panamá		0	N/A		
2:Provincia de Colón		0	N/A		

Renglón: 1410 - Lexmark-C540A1YG
 Unidad de medida: UNIDAD
 Requerimiento mínimo: C540A1YG, número de parte C540A1YG, C54x/X543/X544/ X548 Yellow Program Toner Cartridge , color Amarillo

Foto		Desc. Producto/Servicio		Precio Base	
-------------	--	--------------------------------	--	--------------------	--

	Categoría: Toner Familia: Lexmark Casa productora: LEXMARK Marca: LEXMARK Modelo: C540A1YG Descripción: C540A1YG, C54x/X543/X544/ X548 Yellow Program Toner Cartridge , color Amarillo 1K País(es) de origen: Estados Unidos	\$61.96
Región		
1:Provincia de Panamá		0 N/A
2:Provincia de Colón		0 N/A

Renglón: 1411 - Lexmark-C540H1CG Unidad de medida: UNIDAD Requerimiento mínimo: C540H1CG, número de parte C540H1CG, C54x/X543/X544 /X548 Cyan High Yield Program Toner Cartridge , color Cyan		
	Categoría: Toner Familia: Lexmark Casa productora: LEXMARK Marca: LEXMARK Modelo: C540H1CG Descripción: C540H1CG, C54x/X543/X544 /X548 Cyan High Yield Program Toner Cartridge , color Cyan 2K País(es) de origen: Estados Unidos	\$86.21
Región		
1:Provincia de Panamá		0 N/A
2:Provincia de Colón		0 N/A

Renglón: 1412 - Lexmark-C540H1KG Unidad de medida: UNIDAD Requerimiento mínimo: C540H1KG, número de parte C540H1KG, C54x/X543/X544/X548 Black High Yield Program Toner Cartridge , color Negro		
	Categoría: Toner Familia: Lexmark Casa productora: LEXMARK Marca: LEXMARK Modelo: C540H1KG Descripción: C540H1KG, C54x/X543/X544/X548 Black High Yield Program Toner Cartridge , color Negro 2.5K País(es) de origen: Estados Unidos	\$72.74
Región		
1:Provincia de Panamá		0 N/A
2:Provincia de Colón		0 N/A

Renglón: 1413 - Lexmark-C540H1MG Unidad de medida: UNIDAD Requerimiento mínimo: C540H1MG, número de parte C540H1MG, C54x/X543/X544/X548 Magenta High Yield Program Toner Cartridge , color Magenta		
	Categoría: Toner Familia: Lexmark Casa productora: LEXMARK Marca: LEXMARK Modelo: C540H1MG Descripción: C540H1MG, C54x/X543/X544/X548 Magenta High Yield Program Toner Cartridge , color Magenta 2K País(es) de origen: Estados Unidos	\$86.21
Región		
1:Provincia de Panamá		0 N/A
2:Provincia de Colón		0 N/A

Renglón: 1414 - Lexmark-C540H1YG Unidad de medida: UNIDAD Requerimiento mínimo: C540H1YG, número de parte C540H1YG, C54x/X543/X544 /X548Yellow High Yield Program Toner Cartridge , color Amarillo		
	Categoría: Toner Familia: Lexmark Casa productora: LEXMARK Marca: LEXMARK Modelo: C540H1YG Descripción: C540H1YG, C54x/X543/X544 /X548Yellow High Yield Program Toner Cartridge , color Amarillo 2K País(es) de origen: Estados Unidos	\$86.21
Región		
1:Provincia de Panamá		0 N/A
2:Provincia de Colón		0 N/A

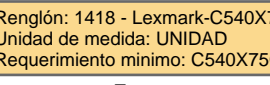
Renglón: 1418 - Lexmark-C540X75G Unidad de medida: UNIDAD Requerimiento mínimo: C540X75G, número de parte C540X75G, C54X Toner Waste Bottle 36k mono 18k color, color		
	Categoría: Toner Familia: Lexmark Casa productora: LEXMARK Marca: LEXMARK Modelo: C540X75G Descripción: C540X75G, C54X Toner Waste Bottle 36k mono 18k color, color	
Región		
1:Provincia de Panamá		0 N/A
2:Provincia de Colón		0 N/A

	Categoría: Toner Familia: Lexmark Casa productora: LEXMARK Marca: LEXMARK Modelo: C540X75G Descripción: C540X75G, C54X Toner Waste Bottle 36k mono 18k color, color País(es) de origen: Estados Unidos	\$200.00
Región		
1:Provincia de Panamá		0 N/A
2:Provincia de Colón		2 N/A

Renglón: 1419 - Lexmark-C544X1CG Unidad de medida: UNIDAD Requerimiento mínimo: C544X1CG, número de parte C544X1CG, C544 Cyan Extra High Yield Program Toner Cartridge, color Cyan		
	Categoría: Toner Familia: Lexmark Casa productora: LEXMARK Marca: LEXMARK Modelo: C544X1CG Descripción: C544X1CG, C544 Cyan Extra High Yield Program Toner Cartridge, color Cyan 4K País(es) de origen: Estados Unidos	\$148.18
Región		
1:Provincia de Panamá		0 N/A
2:Provincia de Colón		0 N/A

Renglón: 1420 - Lexmark-C544X1KG Unidad de medida: UNIDAD Requerimiento mínimo: C544X1KG, número de parte C544X1KG, C544 Black Extra High Yield Program Toner Cartridge , color Negro		
	Categoría: Toner Familia: Lexmark Casa productora: LEXMARK Marca: LEXMARK Modelo: C544X1KG Descripción: C544X1KG, C544 Black Extra High Yield Program Toner Cartridge , color Negro 6K País(es) de origen: Estados Unidos	\$148.18
Región		
1:Provincia de Panamá		0 N/A
2:Provincia de Colón		0 N/A

Renglón: 1421 - Lexmark-C544X1MG Unidad de medida: UNIDAD Requerimiento mínimo: C544X1MG, número de parte C544X1MG, C544 Magenta Extra High Yield Program Toner Cartridge , color Magenta		
	Categoría: Toner Familia: Lexmark Casa productora: LEXMARK Marca: LEXMARK Modelo: C544X1MG Descripción: C544X1MG, C544 Magenta Extra High Yield Program Toner Cartridge , color Magenta 4K País(es) de origen: Estados Unidos	\$145.35
Región		
1:Provincia de Panamá		0 N/A
2:Provincia de Colón		0 N/A

Renglón: 1422 - Lexmark-C544X1YG Unidad de medida: UNIDAD Requerimiento mínimo: C544X1YG, número de parte C544X1YG, C544 Yellow Extra High Yield Program Toner Cartridge , color Amarillo		
	Categoría: Toner Familia: Lexmark Casa productora: LEXMARK Marca: LEXMARK Modelo: C544X1YGT Descripción: C544X1YG, C544 Yellow Extra High Yield Program Toner Cartridge , color Amarillo 4K País(es) de origen: Estados Unidos	\$145.35
Región		
1:Provincia de Panamá		0 N/A
2:Provincia de Colón		0 N/A

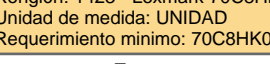
Renglón: 1423 - Lexmark-70C8HK0 Unidad de medida: UNIDAD Requerimiento mínimo: 70C8HK0, número de parte 70C8HK0, Black High Yield Program Toner Cartridge CS310/CS410/CS510, color Negro		
	Categoría: Toner Familia: Lexmark Casa productora: LEXMARK Marca: LEXMARK Modelo: C544X1YGT Descripción: C544X1YG, C544 Yellow Extra High Yield Program Toner Cartridge , color Amarillo 4K País(es) de origen: Estados Unidos	\$145.35
Región		
1:Provincia de Panamá		0 N/A
2:Provincia de Colón		0 N/A

Categoría: Toner Familia: Lexmark Casa productora: LEXMARK Marca: LEXMARK Modelo: 70C8HK0 Descripción: número de parte 70C8HK0, Black High Yield Program Toner Cartridge CS310/CS410/CS510, color Negro País(es) de origen: China, Estados Unidos			
Región		Entrega	Retiro
1:Provincia de Panamá		0	N/A
2:Provincia de Colón		0	N/A



Renglón: 1424 - Lexmark-70C8HC0
 Unidad de medida: UNIDAD
 Requerimiento mínimo: 70C8HC0, número de parte 70C8HC0, Cyan High Yield Program Toner Cartridge CS310/CS410/CS510, color Cyan

Foto	Desc. Producto/Servicio	Precio Base		
	Categoría: Toner Familia: Lexmark Casa productora: LEXMARK Marca: LEXMARK Modelo: 70C8HC0 Descripción: 70C8HC0, Cyan High Yield Program Toner Cartridge CS310/CS410/CS510, color Cyan País(es) de origen: China, Estados Unidos	\$93.30		
	Región		Entrega	Retiro
	1:Provincia de Panamá		0	N/A
2:Provincia de Colón		0	N/A	

Renglón: 1425 - Lexmark-70C8HM0
 Unidad de medida: UNIDAD
 Requerimiento mínimo: 70C8HM0, número de parte 70C8HM0, Magenta High Yield Program Toner CartridgeCS310/CS410/CS510, color Magenta

Foto	Desc. Producto/Servicio	Precio Base		
	Categoría: Toner Familia: Lexmark Casa productora: LEXMARK Marca: LEXMARK Modelo: 70C8HM0 Descripción: 70C8HM0, Magenta High Yield Program Toner CartridgeCS310/CS410/CS510, color Magenta País(es) de origen: China, Estados Unidos	\$93.30		
	Región		Entrega	Retiro
	1:Provincia de Panamá		0	N/A
2:Provincia de Colón		0	N/A	

Renglón: 1426 - Lexmark-70C8HY0
 Unidad de medida: UNIDAD
 Requerimiento mínimo: 70C8HY0, número de parte 70C8HY0, Yellow High Yield Program Toner Cartridge CS310/CS410/CS510, color Amarillo

Foto	Desc. Producto/Servicio	Precio Base		
	Categoría: Toner Familia: Lexmark Casa productora: LEXMARK Marca: LEXMARK Modelo: 70C8HY0 Descripción: 70C8HY0, Yellow High Yield Program Toner Cartridge CS310/CS410/CS510, color Amarillo País(es) de origen: China, Estados Unidos	\$93.30		
	Región		Entrega	Retiro
	1:Provincia de Panamá		0	N/A
2:Provincia de Colón		0	N/A	

Renglón: 1428 - Lexmark-70C0Z50
 Unidad de medida: UNIDAD
 Requerimiento mínimo: 70C0Z50, número de parte 70C0Z50, Black and Color Imaging Kit (CONTAIN 700p,700d1/2/3/4, color

Foto	Desc. Producto/Servicio	Precio Base		
	Categoría: Toner Familia: Lexmark Casa productora: LEXMARK Marca: LEXMARK Modelo: 70C0Z50 Descripción: 70C0Z50, Black and Color Imaging Kit (CONTAIN 700p,700d1/2/3/4, color 36K País(es) de origen: Estados Unidos	\$261.33		
	Región		Entrega	Retiro
	1:Provincia de Panamá		0	N/A
2:Provincia de Colón		0	N/A	

Renglón: 1430 - Lexmark-80C8HK0
 Unidad de medida: UNIDAD
 Requerimiento mínimo: 80C8HK0, número de parte 80C8HK0, Black High Yield Program Toner Cartridge, color Cyan

Foto	Desc. Producto/Servicio	Precio Base	
-------------	--------------------------------	--------------------	--



Categoría: Toner
 Familia: Lexmark
 Casa productora: LEXMARK
 Marca: LEXMARK
 Modelo: 80C8HK0
 Descripción: 80C8HK0, Black High Yield Program Toner Cartridge, 4K
 País(es) de origen: China, Estados Unidos

\$116.17

Región	Entrega	Retiro
1:Provincia de Panamá	0	N/A
2:Provincia de Colón	0	N/A

Renglón: 1431 - Lexmark-80C8HC0
 Unidad de medida: UNIDAD
 Requerimiento mínimo: 80C8HC0, número de parte 80C8HC0, Cyan High Yield Program Toner Cartridge, color Negro

Foto	Desc. Producto/Servicio	Precio Base
	Categoría: Toner Familia: Lexmark Casa productora: LEXMARK Marca: LEXMARK Modelo: 80C8HC0 Descripción: 80C8HC0, Cyan High Yield Program Toner Cartridge, color cyan, 3k País(es) de origen: China, Estados Unidos	\$125.81
Región		Entrega Retiro
1:Provincia de Panamá		0 N/A
2:Provincia de Colón		0 N/A

Renglón: 1432 - Lexmark-80C8HM0
 Unidad de medida: UNIDAD
 Requerimiento mínimo: 80C8HM0, número de parte 80C8HM0, Magenta High Yield Program Toner Cartridge, color Magenta

Foto	Desc. Producto/Servicio	Precio Base
	Categoría: Toner Familia: Lexmark Casa productora: LEXMARK Marca: LEXMARK Modelo: 80C8HM0 Descripción: 80C8HM0, Magenta High Yield Program Toner Cartridge, color Magenta 3k País(es) de origen: China, Estados Unidos	\$125.81
Región		Entrega Retiro
1:Provincia de Panamá		0 N/A
2:Provincia de Colón		0 N/A

Renglón: 1433 - Lexmark-80C8HY0
 Unidad de medida: UNIDAD
 Requerimiento mínimo: 80C8HY0, número de parte 80C8HY0, Yellow High Yield Program Toner Cartridge, color Amarillo

Foto	Desc. Producto/Servicio	Precio Base
	Categoría: Toner Familia: Lexmark Casa productora: LEXMARK Marca: LEXMARK Modelo: 80C8HY0 Descripción: 80C8HY0, Yellow High Yield Program Toner Cartridge, color Amarillo 3K País(es) de origen: China, Estados Unidos	\$125.81
Región		Entrega Retiro
1:Provincia de Panamá		0 N/A
2:Provincia de Colón		0 N/A

Renglón: 1434 - Lexmark-80C8XK0
 Unidad de medida: UNIDAD
 Requerimiento mínimo: 80C8XK0, número de parte 80C8XK0, Black Program Toner Cartridge 8k CX510, color Cyan

Foto	Desc. Producto/Servicio	Precio Base
	Categoría: Toner Familia: Lexmark Casa productora: LEXMARK Marca: LEXMARK Modelo: 80C8XK0 Descripción: 80C8XK0, Black Program Toner Cartridge 8k CX510, color NEGRO 8K País(es) de origen: China, Estados Unidos	\$116.17
Región		Entrega Retiro
1:Provincia de Panamá		0 N/A
2:Provincia de Colón		0 N/A

Renglón: 1435 - Lexmark-80C8XC0
 Unidad de medida: UNIDAD
 Requerimiento mínimo: 80C8XC0, número de parte 80C8XC0, Cyan Program Toner Cartridge 4k CX510, color Negro

Foto	Desc. Producto/Servicio	Precio Base



Categoría: Toner
 Familia: Lexmark
 Casa productora: LEXMARK
 Marca: LEXMARK
 Modelo: 80C8XC0
 Descripción: 80C8XC0, Cyan Program Toner Cartridge 4k CX510, color CYAN 4K
 País(es) de origen: China, Estados Unidos

\$125.81

Región	Entrega	Retiro
1:Provincia de Panamá	0	N/A
2:Provincia de Colón	0	N/A

Renglón: 1436 - Lexmark-80C8XM0
 Unidad de medida: UNIDAD
 Requerimiento mínimo: 80C8XM0, número de parte 80C8XM0, Magenta Program Toner Cartridge 4k CX510, color Magenta



Foto	Desc. Producto/Servicio	Precio Base	
	Categoría: Toner Familia: Lexmark Casa productora: LEXMARK Marca: LEXMARK Modelo: 80C8XM0 Descripción: 80C8XM0, Magenta Toner Cartridge 4k CX510, color Magenta País(es) de origen: China, Estados Unidos	\$125.81	
Región		Entrega	Retiro
1:Provincia de Panamá		0	N/A
2:Provincia de Colón		0	N/A

Renglón: 1437 - Lexmark-80C8XY0
 Unidad de medida: UNIDAD
 Requerimiento mínimo: 80C8XY0, número de parte 80C8XY0, Yellow Program Toner Cartridge 4k CX510, color Amarillo



Foto	Desc. Producto/Servicio	Precio Base	
	Categoría: Toner Familia: Lexmark Casa productora: LEXMARK Marca: LEXMARK Modelo: 80C8XY0 Descripción: 80C8XY0, Yellow Toner Cartridge 4k CX510, color Amarillo País(es) de origen: Estados Unidos	\$125.81	
Región		Entrega	Retiro
1:Provincia de Panamá		0	N/A
2:Provincia de Colón		0	N/A

Renglón: 1443 - Lexmark-C734X24G
 Unidad de medida: UNIDAD
 Requerimiento mínimo: C734X24G, número de parte C734X24G, Photoconductor Unit – Multi-Pack C734/C736/X734/X736/X738, color



Foto	Desc. Producto/Servicio	Precio Base	
	Categoría: Toner Familia: Lexmark Casa productora: LEXMARK Marca: LEXMARK Modelo: C734X24G Descripción: C734X24G, Photoconductor Unit ? Multi-Pack C734/C736/X734/X736/X738, color País(es) de origen: Estados Unidos	\$145.80	
Región		Entrega	Retiro
1:Provincia de Panamá		0	N/A
2:Provincia de Colón		0	N/A

Renglón: 1444 - Lexmark-C734X77G
 Unidad de medida: UNIDAD
 Requerimiento mínimo: C734X77G, número de parte C734X77G, Waste Toner Container C734/C736/X734/X736/X738, color





Foto	Desc. Producto/Servicio	Precio Base	
	Categoría: Toner Familia: Lexmark Casa productora: LEXMARK Marca: LEXMARK Modelo: C734X77G Descripción: C734X77G, Waste Toner Container C734/C736/X734/X736/X738, color País(es) de origen: Estados Unidos	\$10.30	
Región		Entrega	Retiro
1:Provincia de Panamá		0	N/A
2:Provincia de Colón		0	N/A

Renglón: 1445 - Lexmark-C736H1CG
 Unidad de medida: UNIDAD
 Requerimiento mínimo: C736H1CG, número de parte C736H1CG, Cyan High Yield Program Toner Cartridge 10K C736/X736/X738, color Cyan

Foto	Desc. Producto/Servicio	Precio Base

	Categoría: Toner Familia: Lexmark Casa productora: LEXMARK Marca: LEXMARK Modelo: C736H1CG Descripción: C736H1CG, Cyan High Yield Program Toner Cartridge 10K C736/X736/X738, color Cyan País(es) de origen: Estados Unidos	\$346.60	
Región		Entrega	Retiro
1:Provincia de Panamá		0	N/A
2:Provincia de Colón		0	N/A

Renglón: 1446 - Lexmark-C736H1KG Unidad de medida: UNIDAD Requerimiento mínimo: C736H1KG, número de parte C736H1KG, Black High Yield Program Toner Cartridge 12K C736/X736/X738, color Negro			
	Categoría: Toner Familia: Lexmark Casa productora: LEXMARK Marca: LEXMARK Modelo: C736H1KG Descripción: C736H1KG, Black High Yield Program Toner Cartridge 12K C736/X736/X738, color Negro País(es) de origen: Estados Unidos	Precio Base \$198.83	
Región		Entrega	Retiro
1:Provincia de Panamá		0	N/A
2:Provincia de Colón		0	N/A

Renglón: 1447 - Lexmark-C736H1MG Unidad de medida: UNIDAD Requerimiento mínimo: C736H1MG, número de parte C736H1MG, Magenta High Yield Program Toner Cartridge 10K C736/X736/X738, color Magenta			
	Categoría: Toner Familia: Lexmark Casa productora: LEXMARK Marca: LEXMARK Modelo: C736H1MG Descripción: C736H1MG, Magenta High Yield Program Toner Cartridge 10K C736/X736/X738, color Magenta País(es) de origen: Estados Unidos	Precio Base \$346.60	
Región		Entrega	Retiro
1:Provincia de Panamá		0	N/A
2:Provincia de Colón		0	N/A

Renglón: 1448 - Lexmark-C736H1YG Unidad de medida: UNIDAD Requerimiento mínimo: C736H1YG, número de parte C736H1YG, Yellow High Yield Program Toner Cartridge 10K C736/X736/X738, color Amarillo			
	Categoría: Toner Familia: Lexmark Casa productora: LEXMARK Marca: LEXMARK Modelo: C736H1YG Descripción: C736H1YG, Yellow High Yield Program Toner Cartridge 10K C736/X736/X738, color Amarillo País(es) de origen: Estados Unidos	Precio Base \$346.60	
Región		Entrega	Retiro
1:Provincia de Panamá		0	N/A
2:Provincia de Colón		0	N/A

Renglón: 1449 - Lexmark-C746A1CG Unidad de medida: UNIDAD Requerimiento mínimo: C746A1CG, número de parte C746A1CG, Cyan Program Toner Cartridge, color Cyan			
	Categoría: Toner Familia: Lexmark Casa productora: LEXMARK Marca: LEXMARK Modelo: C746A1CG Descripción: C746A1CG, Cyan Program Toner Cartridge, color Cyan 7K País(es) de origen: China, Estados Unidos	Precio Base \$251.88	
Región		Entrega	Retiro
1:Provincia de Panamá		0	N/A
2:Provincia de Colón		0	N/A

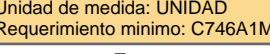
Renglón: 1450 - Lexmark-C746A1MG Unidad de medida: UNIDAD Requerimiento mínimo: C746A1MG, número de parte C746A1MG, Magenta Program Toner Cartridge, color Magenta			
	Categoría: Toner Familia: Lexmark Casa productora: LEXMARK Marca: LEXMARK Modelo: C746A1MG Descripción: C746A1MG, Magenta Program Toner Cartridge, color Magenta	Precio Base	
Región		Entrega	Retiro
1:Provincia de Panamá		0	N/A
2:Provincia de Colón		0	N/A

	Categoría: Toner Familia: Lexmark Casa productora: LEXMARK Marca: LEXMARK Modelo: C746A1MG Descripción: C746A1MG, Magenta Program Toner Cartridge, color Magenta 7K País(es) de origen: China, Estados Unidos	\$251.88
Región		
1:Provincia de Panamá		0
2:Provincia de Colón		0

Renglón: 1451 - Lexmark-C746A1YG Unidad de medida: UNIDAD Requerimiento mínimo: C746A1YG, número de parte C746A1YG, Yellow Program Toner Cartridge, color Amarillo		
	Categoría: Toner Familia: Lexmark Casa productora: LEXMARK Marca: LEXMARK Modelo: C746A1YG Descripción: C746A1YG, Yellow Program Toner Cartridge, color Amarillo 7K País(es) de origen: Estados Unidos	\$251.88
Región		
1:Provincia de Panamá		0
2:Provincia de Colón		0

Renglón: 1452 - Lexmark-C746H1KG Unidad de medida: UNIDAD Requerimiento mínimo: C746H1KG, número de parte C746H1KG, Black High Yield Program Toner Cartridge, color Negro		
	Categoría: Toner Familia: Lexmark Casa productora: LEXMARK Marca: LEXMARK Modelo: C746H1KG Descripción: C746H1KG, Black High Yield Program Toner Cartridge, color Negro 12K País(es) de origen: Estados Unidos	\$202.11
Región		
1:Provincia de Panamá		0
2:Provincia de Colón		0

Renglón: 1501 - Lexmark-E250A11L Unidad de medida: UNIDAD Requerimiento mínimo: E250A11L, número de parte E250A11L, Program Toner Cartridge, color Negro		
	Categoría: Toner Familia: Lexmark Casa productora: LEXMARK Marca: LEXMARK Modelo: E250A11L Descripción: E250A11L, Program Toner Cartridge, color Negro 3.5K País(es) de origen: Estados Unidos	\$113.42
Región		
1:Provincia de Panamá		0
2:Provincia de Colón		0

Renglón: 1502 - Lexmark-E250X22G Unidad de medida: UNIDAD Requerimiento mínimo: E250X22G, número de parte E250X22G, Photoconductor Kit, color		
	Categoría: Fotoconductor Familia: Lexmark Casa productora: LEXMARK Marca: LEXMARK Modelo: E250X22G Descripción: E250X22G, Photoconductor Kit, color País(es) de origen: Estados Unidos	\$42.43
Región		
1:Provincia de Panamá		0
2:Provincia de Colón		0





Categoría: Fotoconductor Familia: Lexmark Casa productora: LEXMARK Marca: LEXMARK Modelo: E250X22G Descripción: E250X22G, número de parte E250X22G, Photoconductor Kit, color País(es) de origen: Estados Unidos		\$42.43	
Región		Entrega	Retiro
1:Provincia de Panamá		0	N/A
2:Provincia de Colón		0	N/A

Renglón: 1503 - Lexmark-E260A11L
 Unidad de medida: UNIDAD
 Requerimiento mínimo: E260A11L, número de parte E260A11L, Lexmark Program Toner Cartridge , color Negro

Foto	Desc. Producto/Servicio	Precio Base	
	Categoría: Toner Familia: Lexmark Casa productora: LEXMARK Marca: LEXMARK Modelo: E260A11L Descripción: E260A11L, Lexmark Program Toner Cartridge , color Negro 3.5 País(es) de origen: Estados Unidos	\$113.37	
Región		Entrega	Retiro
1:Provincia de Panamá		0	N/A
2:Provincia de Colón		0	N/A

Renglón: 1504 - Lexmark-E260X22G
 Unidad de medida: UNIDAD
 Requerimiento mínimo: E260X22G, número de parte E260X22G, Lexmark Photoconductor Kit, color

Foto	Desc. Producto/Servicio	Precio Base	
	Categoría: Fotoconductor Familia: Lexmark Casa productora: LEXMARK Marca: LEXMARK Modelo: E260X22G Descripción: E260X22G, Lexmark Photoconductor Kit, color País(es) de origen: Estados Unidos	\$28.29	
Región		Entrega	Retiro
1:Provincia de Panamá		0	N/A
2:Provincia de Colón		0	N/A
	Categoría: Fotoconductor Familia: Lexmark Casa productora: LEXMARK Marca: LEXMARK Modelo: E260X22G Descripción: E260X22G, número de parte E260X22G, Lexmark Photoconductor Kit, color País(es) de origen: Estados Unidos	\$28.29	
Región		Entrega	Retiro
1:Provincia de Panamá		0	N/A
2:Provincia de Colón		0	N/A



Renglón: 1505 - Lexmark-E352H11L
 Unidad de medida: UNIDAD
 Requerimiento mínimo: E352H11L, número de parte E352H11L, High Yield Program Toner Cartridge E350 / E352, color Negro

Foto	Desc. Producto/Servicio	Precio Base	
	Categoría: Toner Familia: Lexmark Casa productora: LEXMARK Marca: LEXMARK Modelo: E352H11L Descripción: E352H11L, High Yield Program Toner Cartridge E350 / E352, color Negro 9K País(es) de origen: Estados Unidos	\$221.46	
Región		Entrega	Retiro
1:Provincia de Panamá		0	N/A
2:Provincia de Colón		0	N/A

Renglón: 1506 - Lexmark-E360H11L
 Unidad de medida: UNIDAD
 Requerimiento mínimo: E360H11L, número de parte E360H11L, Lexmark High Yield Program Toner Cartridge E360 / E460, color Negro

Foto	Desc. Producto/Servicio	Precio Base	
-------------	--------------------------------	--------------------	--

	Categoría: Toner Familia: Lexmark Casa productora: LEXMARK Marca: LEXMARK Modelo: E360H11L Descripción: E360H11L, Lexmark High Yield Program Toner Cartridge E360 / E460, color Negro 9K País(es) de origen: Estados Unidos	\$218.95
Región		
1:Provincia de Panamá		0
2:Provincia de Colón		0

Renglón: 1508 - Lexmark-50F0Z00 Unidad de medida: UNIDAD Requerimiento mínimo: 500Z, número de parte 50F0Z00, Imaging Unit MS310/ MS410 / MS510/ MS610/ MX310 / MX410 / MX510/ MX511 / MX610/ MX611 , color		
Foto	Desc. Producto/Servicio	Precio Base
	Categoría: Fotoconductor Familia: Lexmark Casa productora: LEXMARK Marca: LEXMARK Modelo: 50F0Z00 Descripción: 50F0Z00, Imaging Unit MS310/ MS410 / MS510/ MS610/ MX310 / MX410 / MX510/ MX511 / MX610/ MX611 , color 60K País(es) de origen: Estados Unidos	\$50.52
Región		
1:Provincia de Panamá		0
2:Provincia de Colón		0
	Categoría: Fotoconductor Familia: Lexmark Casa productora: LEXMARK Marca: LEXMARK Modelo: 50F0Z00 Descripción: 500Z, número de parte 50F0Z00, Imaging Unit MS310/ MS410 / MS510/ MS610/ MX310 / MX410 / MX510/ MX511 / MX610/ MX611 , color País(es) de origen: Estados Unidos	\$59.44
Región		
1:Provincia de Panamá		0
2:Provincia de Colón		0

Renglón: 1509 - Lexmark-50F4000 Unidad de medida: UNIDAD Requerimiento mínimo: 504, número de parte 50F4000, Standard Yield Toner 1.5k MS310/ MS410 / MS510/ MS610, color Negro		
Foto	Desc. Producto/Servicio	Precio Base
	Categoría: Toner Familia: Lexmark Casa productora: LEXMARK Marca: LEXMARK Modelo: 50F4000 Descripción: 504, número de parte 50F4000, Standard Yield Toner 1.5k MS310/ MS410 / MS510/ MS610, color Negro País(es) de origen: Estados Unidos	\$66.01
Región		
1:Provincia de Panamá		0
2:Provincia de Colón		0

Renglón: 1510 - Lexmark-50F4H00 Unidad de medida: UNIDAD Requerimiento mínimo: 504H, número de parte 50F4H00, High Yield Toner 5.0K MS310/ MS410 / MS510/ MS610, color Negro		
Foto	Desc. Producto/Servicio	Precio Base
	Categoría: Toner Familia: Lexmark Casa productora: LEXMARK Marca: LEXMARK Modelo: 50F4H00 Descripción: 504H, número de parte 50F4H00, High Yield Toner 5.0K MS310/ MS410 / MS510/ MS610, color Negro País(es) de origen: China, Estados Unidos	\$95.82
Región		
1:Provincia de Panamá		0
2:Provincia de Colón		0

Renglón: 1511 - Lexmark-50F4X00 Unidad de medida: UNIDAD Requerimiento mínimo: 504X, número de parte 50F4X00, Extra High Yield Toner 10k MS410 / MS510/ MS610, color Negro		
Foto	Desc. Producto/Servicio	Precio Base

	Categoría: Toner Familia: Lexmark Casa productora: LEXMARK Marca: LEXMARK Modelo: 50F4X00 Descripción: 504X, número de parte 50F4X00, Extra High Yield Toner 10k MS410 / MS510/ MS610, color Negro País(es) de origen: China, Estados Unidos	\$251.69
	Región	
	1:Provincia de Panamá	0
	2:Provincia de Colón	0

Renglón: 1512 - Lexmark-50F4U00
 Unidad de medida: UNIDAD
 Requerimiento mínimo: 504U, número de parte 50F4U00, Ultra High Yield Toner 20K MS410 / MS510/ MS610, color Negro

	Categoría: Toner Familia: Lexmark Casa productora: LEXMARK Marca: LEXMARK Modelo: . Descripción: 504U, número de parte 50F4U00, Ultra High Yield Toner 20K MS410 / MS510/ MS610, color Negro País(es) de origen: China, Estados Unidos	\$369.06
	Región	
	1:Provincia de Panamá	0
	2:Provincia de Colón	0

Renglón: 1513 - Lexmark-T650H11L
 Unidad de medida: UNIDAD
 Requerimiento mínimo: T650H11L, número de parte T650H11L, T650/ T652/ T654 / T656 High Yield Program Print Cartridge, color Negro

	Categoría: Toner Familia: Lexmark Casa productora: LEXMARK Marca: LEXMARK Modelo: T650H11L Descripción: T650H11L, T650/ T652/ T654 / T656 High Yield Program Print Cartridge, color Negro País(es) de origen: Estados Unidos	\$463.22
	Región	
	1:Provincia de Panamá	0

Renglón: 1514 - Lexmark-T654X11L
 Unidad de medida: UNIDAD
 Requerimiento mínimo: T654X11L, número de parte T654X11L, T654 /T656 Extra High Yield Program Print Cartridge, color Negro

	Categoría: Toner Familia: Lexmark Casa productora: LEXMARK Marca: LEXMARK Modelo: T654X11L Descripción: T654X11L, T654 /T656 Extra High Yield Program Print Cartridge, color Negro 36K País(es) de origen: Estados Unidos	\$493.91
	Región	
	1:Provincia de Panamá	0
	2:Provincia de Colón	0

Renglón: 1515 - Lexmark-52D0Z00
 Unidad de medida: UNIDAD
 Requerimiento mínimo: 520Z, número de parte 52D0Z00, Imaging Unit MS810/ MS811 /MS812 /MX710/ MX711/MX810/ MX811/ MX812 , color

	Categoría: Fotoconductor Familia: Lexmark Casa productora: LEXMARK Marca: LEXMARK Modelo: 52D0Z00 Descripción: 52D0Z00, Imaging Unit MS810/ MS811 /MS812 /MX710/ MX711/MX810/ MX811/ MX812 , color 100K País(es) de origen: Estados Unidos	\$52.90
	Región	
	1:Provincia de Panamá	0
	2:Provincia de Colón	0



Categoría: Fotoconductor Familia: Lexmark Casa productora: LEXMARK Marca: LEXMARK Modelo: 52D0Z00 Descripción: 520Z, número de parte 52D0Z00, Imaging Unit MS810/ MS811 /MS812 /MX710/ MX711/MX810/ MX811/ MX812 País(es) de origen: Estados Unidos		\$62.23	
Región		Entrega	Retiro
1:Provincia de Panamá		0	N/A
2:Provincia de Colón		0	N/A

Renglón: 1516 - Lexmark-52D4000
 Unidad de medida: UNIDAD
 Requerimiento mínimo: 524, número de parte 52D4000, Standard Yield 6K MS810/ MS811 /MS812 , color Negro

Foto	Desc. Producto/Servicio	Precio Base	
	Categoría: Toner Familia: Lexmark Casa productora: LEXMARK Marca: LEXMARK Modelo: 52D4000 Descripción: 524, número de parte 52D4000, Standard Yield 6K MS810/ MS811 /MS812 , color Negro País(es) de origen: Estados Unidos	\$158.01	
Región		Entrega	Retiro
1:Provincia de Panamá		0	N/A
2:Provincia de Colón		0	N/A

Renglón: 1517 - Lexmark-52D4H00
 Unidad de medida: UNIDAD
 Requerimiento mínimo: 524H, número de parte 52D4H00, High Yield 25K MS810/ MS811 /MS812 , color Negro

Foto	Desc. Producto/Servicio	Precio Base	
	Categoría: Toner Familia: Lexmark Casa productora: LEXMARK Marca: LEXMARK Modelo: 52D4H00 Descripción: 524H, número de parte 52D4H00, High Yield 25K MS810/ MS811 /MS812 , color Negro País(es) de origen: China, Estados Unidos	\$356.43	
Región		Entrega	Retiro
1:Provincia de Panamá		0	N/A
2:Provincia de Colón		0	N/A

Renglón: 1518 - Lexmark-52D4X00
 Unidad de medida: UNIDAD
 Requerimiento mínimo: 524X, número de parte 52D4X00, Extra High Yield 45K MS810/ MS811 /MS812 , color Negro

Foto	Desc. Producto/Servicio	Precio Base	
	Categoría: Toner Familia: Lexmark Casa productora: LEXMARK Marca: LEXMARK Modelo: 52D4X00 Descripción: 524X, número de parte 52D4X00, Extra High Yield 45K MS810/ MS811 /MS812 , color Negro País(es) de origen: Estados Unidos	\$580.32	
Región		Entrega	Retiro
1:Provincia de Panamá		0	N/A
2:Provincia de Colón		0	N/A

Renglón: 1521 - Lexmark-W850H21G
 Unidad de medida: UNIDAD
 Requerimiento mínimo: W850H21G, número de parte W850H21G, W850 High Yield Toner Cartridge, color Negro

Foto	Desc. Producto/Servicio	Precio Base	
	Categoría: Toner Familia: Lexmark Casa productora: LEXMARK Marca: LEXMARK Modelo: W850H21G Descripción: W850H21G, número de parte W850H21G, W850 High Yield Toner Cartridge, color Negro País(es) de origen: China, Estados Unidos	\$243.15	
Región		Entrega	Retiro
1:Provincia de Panamá		0	N/A
2:Provincia de Colón		0	N/A

Renglón: 1522 - Lexmark-W850H22G
 Unidad de medida: UNIDAD
 Requerimiento mínimo: W850H22G, número de parte W850H22G, W850 Photoconductor Kit, color

Foto	Desc. Producto/Servicio	Precio Base	
-------------	--------------------------------	--------------------	--



Categoría: Fotoconductor
 Familia: Lexmark
 Casa productora: LEXMARK
 Marca: LEXMARK
 Modelo: W850H22G
 Descripción: W850H22G, W850 Photoconductor Kit, color 60K
 País(es) de origen: Estados Unidos

\$178.31

Región	Entrega	Retiro
1:Provincia de Panamá	0	N/A
2:Provincia de Colón	0	N/A

Categoría: Fotoconductor
 Familia: Lexmark
 Casa productora: LEXMARK
 Marca: LEXMARK
 Modelo: .
 Descripción: W850H22G, número de parte W850H22G, W850 Photoconductor Kit, color
 País(es) de origen: Estados Unidos

Región	Entrega	Retiro
1:Provincia de Panamá	0	N/A
2:Provincia de Colón	0	N/A

\$209.73



Renglón: 1523 - Lexmark-X264A11G
 Unidad de medida: UNIDAD
 Requerimiento mínimo: X264A11G, número de parte X264A11G, X264/X363/X364 Program Toner Cartridge, color Negro

Foto	Desc. Producto/Servicio	Precio Base	
	Categoría: Toner Familia: Lexmark Casa productora: LEXMARK Marca: LEXMARK Modelo: X264A11G Descripción: X264A11G, X264/X363/X364 Program Toner Cartridge, color Negro 3.5K País(es) de origen: Estados Unidos	\$107.97	
Región		Entrega	Retiro
1:Provincia de Panamá		0	N/A
2:Provincia de Colón		0	N/A

Renglón: 1524 - Lexmark-X264H11G
 Unidad de medida: UNIDAD
 Requerimiento mínimo: X264H11G, número de parte X264H11G, X264/X363/X364 High Yield Program Toner Cartridge, color Negro

Foto	Desc. Producto/Servicio	Precio Base	
	Categoría: Toner Familia: Lexmark Casa productora: LEXMARK Marca: LEXMARK Modelo: X264H11G Descripción: X264H11G, X264/X363/X364 High Yield Program Toner Cartridge, color Negro 9K País(es) de origen: Estados Unidos	\$208.53	
Región		Entrega	Retiro
1:Provincia de Panamá		0	N/A
2:Provincia de Colón		0	N/A

Renglón: 1525 - Lexmark-X340A11G
 Unidad de medida: UNIDAD
 Requerimiento mínimo: X340A11G, número de parte X340A11G, Program Toner Cartridge, color Negro



Foto	Desc. Producto/Servicio	Precio Base	
	Categoría: Toner Familia: Lexmark Casa productora: LEXMARK Marca: LEXMARK Modelo: X340A11G Descripción: X340A11G, Program Toner Cartridge, color Negro País(es) de origen: Estados Unidos	\$99.35	
Región		Entrega	Retiro
1:Provincia de Panamá		0	N/A
2:Provincia de Colón		0	N/A

Renglón: 1526 - Lexmark-X340H11G
 Unidad de medida: UNIDAD
 Requerimiento mínimo: X340H11G, número de parte X340H11G, High Yield Program Toner Cartridge, color Negro

Foto	Desc. Producto/Servicio	Precio Base

	Categoría: Toner Familia: Lexmark Casa productora: LEXMARK Marca: LEXMARK Modelo: X340H11G Descripción: X340H11G, High Yield Program Toner Cartridge, color Negro País(es) de origen: Estados Unidos		\$159.49
		Región	
1:Provincia de Panamá			0 N/A
2:Provincia de Colón			0 N/A

Renglón: 1527 - Lexmark-X340H22G
 Unidad de medida: UNIDAD
 Requerimiento mínimo: X340H22G, número de parte X340H22G, Photoconductor Kit, color

	Categoría: Fotoconductor Familia: Lexmark Casa productora: LEXMARK Marca: LEXMARK Modelo: X340H22G Descripción: X340H22G, Photoconductor Kit, color País(es) de origen: Estados Unidos		\$70.72
		Región	
1:Provincia de Panamá			0 N/A
2:Provincia de Colón			0 N/A
	Categoría: Fotoconductor Familia: Lexmark Casa productora: LEXMARK Marca: LEXMARK Modelo: X340H22G Descripción: X340H22G, número de parte X340H22G, Photoconductor Kit, color País(es) de origen: Estados Unidos		\$70.72
		Región	
1:Provincia de Panamá			0 N/A
2:Provincia de Colón			0 N/A

Renglón: 1528 - Lexmark-X463X11G
 Unidad de medida: UNIDAD
 Requerimiento mínimo: X463X11G, número de parte X463X11G, X463/X464/X466 Extra High Yield Program Toner Cartridge 15.0K, color

	Categoría: Toner Familia: Lexmark Casa productora: LEXMARK Marca: LEXMARK Modelo: X463X11G Descripción: X463X11G, X463/X464/X466 Extra High Yield Program Toner Cartridge 15.0K, color NEGRO País(es) de origen: Estados Unidos		\$284.30
		Región	
1:Provincia de Panamá			0 N/A
2:Provincia de Colón			0 N/A

Renglón: 1529 - Lexmark-60F4000
 Unidad de medida: UNIDAD
 Requerimiento mínimo: 604, número de parte 60F4000, Standard Yield Toner 2.5K MX310 / MX410/ MX510/ MX511 / MX610 / MX611 , color

	Categoría: Toner Familia: Lexmark Casa productora: LEXMARK Marca: LEXMARK Modelo: 60F4000 Descripción: 60F4000, Standard Yield Toner 2.5K MX310 / MX410/ MX510/ MX511 / MX610 / MX611 , color NEGRO País(es) de origen: Estados Unidos		\$100.31
		Región	
1:Provincia de Panamá			0 N/A
2:Provincia de Colón			0 N/A

Renglón: 1530 - Lexmark-60F4H00
 Unidad de medida: UNIDAD
 Requerimiento mínimo: 604H, número de parte 60F4H00, High Yield Toner 10.0k MX310 / MX410/ MX510/ MX511 / MX610 / MX611 , color

Foto	Desc. Producto/Servicio	Precio Base	
-------------	--------------------------------	--------------------	--

	Categoría: Toner Familia: Lexmark Casa productora: LEXMARK Marca: LEXMARK Modelo: 60F4H00 Descripción: 60F4H00, High Yield Toner 10.0k MX310 / MX410/ MX510/ MX511 / MX610 / MX611 , color País(es) de origen: China, Estados Unidos	\$188.78	
Región		Entrega	Retiro
1:Provincia de Panamá		0	N/A
2:Provincia de Colón		0	N/A

Renglón: 1531 - Lexmark-60F4X00 Unidad de medida: UNIDAD Requerimiento mínimo: 604X, número de parte 60F4X00, Extra High Yield Toner 20.0KMX310 / MX410/ MX510/ MX511 / MX610 / MX611 , color			
	Foto	Desc. Producto/Servicio	Precio Base
		Categoría: Toner Familia: Lexmark Casa productora: LEXMARK Marca: LEXMARK Modelo: 60F4X00 Descripción: 60F4X00, Extra High Yield Toner 20.0KMX310 / MX410/ MX510/ MX511 / MX610 / MX611 , color País(es) de origen: China, Estados Unidos	\$277.23
Región		Entrega	Retiro
1:Provincia de Panamá		0	N/A
2:Provincia de Colón		0	N/A

Renglón: 1533 - Lexmark-X644H11L Unidad de medida: UNIDAD Requerimiento mínimo: X644H11L, número de parte X644H11L, X64Xe High Yield Program Print Cartridge 21k, color			
	Foto	Desc. Producto/Servicio	Precio Base
		Categoría: Toner Familia: Lexmark Casa productora: LEXMARK Marca: LEXMARK Modelo: X644H11L Descripción: X644H11L, X64Xe High Yield Program Print Cartridge 21k, color País(es) de origen: Estados Unidos	\$398.06
Región		Entrega	Retiro
1:Provincia de Panamá		0	N/A
2:Provincia de Colón		0	N/A

Renglón: 1534 - Lexmark-X644X11L Unidad de medida: UNIDAD Requerimiento mínimo: X644X11L, número de parte X644X11L, X644e Extra High Yield Program Print Cartridge 32K, color			
	Foto	Desc. Producto/Servicio	Precio Base
		Categoría: Toner Familia: Lexmark Casa productora: LEXMARK Marca: LEXMARK Modelo: X644X11L Descripción: X644X11L, X644e Extra High Yield Program Print Cartridge 32K, color NEGRO País(es) de origen: Estados Unidos	\$429.98
Región		Entrega	Retiro
1:Provincia de Panamá		0	N/A
2:Provincia de Colón		0	N/A

Renglón: 1535 - Lexmark-X651H11L Unidad de medida: UNIDAD Requerimiento mínimo: X651H11L, número de parte X651H11L, Program Print Cartridge 25k X651 / X652/X654/X656/X658, color			
	Foto	Desc. Producto/Servicio	Precio Base
		Categoría: Toner Familia: Lexmark Casa productora: LEXMARK Marca: LEXMARK Modelo: X651H11L Descripción: X651H11L, Program Print Cartridge 25k X651 / X652/X654/X656/X658, color NEGRO País(es) de origen: Estados Unidos	\$463.22
Región		Entrega	Retiro
1:Provincia de Panamá		0	N/A
2:Provincia de Colón		0	N/A

Renglón: 1536 - Lexmark-X654X11L Unidad de medida: UNIDAD Requerimiento mínimo: X654X11L, número de parte X654X11L, Program Print Cartridge 36k X651 / X652/X654/X656/X658, color Negro			
	Foto	Desc. Producto/Servicio	Precio Base

	Categoría: Toner Familia: Lexmark Casa productora: LEXMARK Marca: LEXMARK Modelo: X654X11L Descripción: X654X11L, Program Print Cartridge 36k X651 / X652/X654/X656/X658, color Negro País(es) de origen: Estados Unidos		\$493.91
		Región	
1:Provincia de Panamá			0 N/A
2:Provincia de Colón			0 N/A

Renglón: 1537 - Lexmark-62D4000 Unidad de medida: UNIDAD Requerimiento mínimo: 624, número de parte 62D4000, Standard Yield 6.0k MX710/ MX711/MX810/ MX811/ MX812, color Negro			
Foto	Desc. Producto/Servicio	Precio Base	
	Categoría: Toner Familia: Lexmark Casa productora: LEXMARK Marca: LEXMARK Modelo: 62D4000 Descripción: 62D4000, Standard Yield 6.0k MX710/ MX711/MX810/ MX811/ MX812, color Negro País(es) de origen: Estados Unidos	\$158.01	
		Región	
1:Provincia de Panamá			0 N/A
2:Provincia de Colón			0 N/A

Renglón: 1538 - Lexmark-62D4H00 Unidad de medida: UNIDAD Requerimiento mínimo: 624H, número de parte 62D4H00, High Yield 25.0K MX710/ MX711/MX810/ MX811/ MX812, color Negro			
Foto	Desc. Producto/Servicio	Precio Base	
	Categoría: Toner Familia: Lexmark Casa productora: LEXMARK Marca: LEXMARK Modelo: 62D4H00 Descripción: 62D4H00, High Yield 25.0K MX710/ MX711/MX810/ MX811/ MX812, color Negro País(es) de origen: Estados Unidos	\$468.71	
		Región	
1:Provincia de Panamá			0 N/A
2:Provincia de Colón			0 N/A

Renglón: 1539 - Lexmark-62D4X00 Unidad de medida: UNIDAD Requerimiento mínimo: 624X, número de parte 62D4X00, Extra High Yield 45.0K MX710/ MX711/MX810/ MX811/ MX812, color Negro			
Foto	Desc. Producto/Servicio	Precio Base	
	Categoría: Toner Familia: Lexmark Casa productora: LEXMARK Marca: LEXMARK Modelo: 62D4X00 Descripción: 62D4X00, Extra High Yield 45.0K MX710/ MX711/MX810/ MX811/ MX812, color Negro País(es) de origen: Estados Unidos	\$580.32	
		Región	
1:Provincia de Panamá			0 N/A
2:Provincia de Colón			0 N/A

Renglón: 1540 - Lexmark-X746H1KG Unidad de medida: UNIDAD Requerimiento mínimo: X746H1KG, número de parte X746H1KG, X748 Black High Yield Program Toner Cartridge, color Negro			
Foto	Desc. Producto/Servicio	Precio Base	
	Categoría: Toner Familia: Lexmark Casa productora: LEXMARK Marca: LEXMARK Modelo: X746H1KG Descripción: X746H1KG, X748 Black High Yield Program Toner Cartridge, color Negro País(es) de origen: Estados Unidos	\$202.11	
		Región	
1:Provincia de Panamá			0 N/A
2:Provincia de Colón			0 N/A

Renglón: 1541 - Lexmark-X748H1CG Unidad de medida: UNIDAD Requerimiento mínimo: X748H1CG, número de parte X748H1CG, X748 Cyan High Yield Program Toner Cartridge, color Cyan			
Foto	Desc. Producto/Servicio	Precio Base	

	Categoría: Toner Familia: Lexmark Casa productora: LEXMARK Marca: LEXMARK Modelo: X748H1CG Descripción: X748H1CG, X748 Cyan High Yield Program Toner Cartridge, color Cyan País(es) de origen: Estados Unidos	\$253.99	
	Región	Entrega	Retiro
	1:Provincia de Panamá	0	N/A
2:Provincia de Colón	0	N/A	

Renglón: 1542 - Lexmark-X748H1MG
 Unidad de medida: UNIDAD
 Requerimiento mínimo: X748H1MG, número de parte X748H1MG, X748 Magenta High Yield Program Toner Cartridge, color Magenta

	Categoría: Toner Familia: Lexmark Casa productora: LEXMARK Marca: LEXMARK Modelo: X748H1MG Descripción: X748H1MG, X748 Magenta High Yield Program Toner Cartridge, color Magenta País(es) de origen: Estados Unidos	\$253.99	
	Región	Entrega	Retiro
	1:Provincia de Panamá	0	N/A
2:Provincia de Colón	0	N/A	

Renglón: 1543 - Lexmark-X748H1YG
 Unidad de medida: UNIDAD
 Requerimiento mínimo: X748H1YG, número de parte X748H1YG, X748 Yellow High Yield Program Toner Cartridge, color Amarillo

	Categoría: Toner Familia: Lexmark Casa productora: LEXMARK Marca: LEXMARK Modelo: X748H1YG Descripción: X748H1YG, X748 Yellow High Yield Program Toner Cartridge, color Amarillo País(es) de origen: Estados Unidos	\$253.99	
	Región	Entrega	Retiro
	1:Provincia de Panamá	0	N/A
2:Provincia de Colón	0	N/A	

Renglón: 1548 - Lexmark-X850H21G
 Unidad de medida: UNIDAD
 Requerimiento mínimo: X850H21G, número de parte X850H21G, X85Xe Toner Cartridge, color Negro

	Categoría: Toner Familia: Lexmark Casa productora: LEXMARK Marca: LEXMARK Modelo: X850H21G Descripción: X850H21G, X85Xe Toner Cartridge, color Negro País(es) de origen: Estados Unidos	\$133.36	
	Región	Entrega	Retiro
	1:Provincia de Panamá	0	N/A
2:Provincia de Colón	0	N/A	

Renglón: 1549 - Lexmark-X850H22G
 Unidad de medida: UNIDAD
 Requerimiento mínimo: X850H22G, número de parte X850H22G, X85Xe Photoconductor Kit, color

	Categoría: Fotoconductor Familia: Lexmark Casa productora: LEXMARK Marca: LEXMARK Modelo: X850H22G Descripción: X850H22G, X85Xe Photoconductor Kit, color País(es) de origen: Estados Unidos	\$125.95	
	Región	Entrega	Retiro
	1:Provincia de Panamá	0	N/A
2:Provincia de Colón	0	N/A	

	Categoría: Fotoconductor Familia: Lexmark Casa productora: LEXMARK Marca: LEXMARK Modelo: X850H22G Descripción: X850H22G, número de parte X850H22G, X85Xe Fotoconductor Kit, color País(es) de origen: Estados Unidos	\$125.95	
	Región	Entrega	Retiro
	1:Provincia de Panamá	0	N/A
2:Provincia de Colón	0	N/A	

Renglón: 1550 - Lexmark-X860H21G Unidad de medida: UNIDAD Requerimiento mínimo: X860H21G, número de parte X860H21G, High Yield Toner Cartridge, color Negro			
	Categoría: Toner Familia: Lexmark Casa productora: LEXMARK Marca: LEXMARK Modelo: X860H21G Descripción: X860H21G, High Yield Toner Cartridge, color Negro 35K País(es) de origen: China, Estados Unidos	\$156.26	
	Región	Entrega	Retiro
	1:Provincia de Panamá	0	N/A
2:Provincia de Colón	0	N/A	

Renglón: 1551 - Lexmark-X860H22G Unidad de medida: UNIDAD Requerimiento mínimo: X860H22G, número de parte X860H22G, Fotoconductor Kit, color			
	Categoría: Fotoconductor Familia: Lexmark Casa productora: LEXMARK Marca: LEXMARK Modelo: X860H22G Descripción: X860H22G, Fotoconductor Kit, color País(es) de origen: Estados Unidos	\$148.18	
	Región	Entrega	Retiro
	1:Provincia de Panamá	0	N/A
2:Provincia de Colón	0	N/A	

Renglón: 1552 - Lexmark-X925H2CG Unidad de medida: UNIDAD Requerimiento mínimo: X925H2CG, número de parte X925H2CG, X925 Cyan High Yield Toner Cartridge , color Cyan			
	Categoría: Toner Familia: Lexmark Casa productora: LEXMARK Marca: LEXMARK Modelo: X925H2CG Descripción: X925H2CG, X925 Cyan High Yield Toner Cartridge , color Cyan 7.5K País(es) de origen: Estados Unidos	\$193.98	
	Región	Entrega	Retiro
	1:Provincia de Panamá	0	N/A
2:Provincia de Colón	0	N/A	

Renglón: 1553 - Lexmark-X925H2KG Unidad de medida: UNIDAD Requerimiento mínimo: X925H2KG, número de parte X925H2KG, X925 Black High Yield Toner Cartridge , color Negro			
	Categoría: Toner Familia: Lexmark Casa productora: LEXMARK Marca: LEXMARK Modelo: X925H2KG Descripción: X925H2KG, X925 Black High Yield Toner Cartridge , color Negro 8.5k País(es) de origen: Estados Unidos	\$130.98	
	Región	Entrega	Retiro
	1:Provincia de Panamá	0	N/A
2:Provincia de Colón	0	N/A	

Renglón: 1554 - Lexmark-X925H2MG Unidad de medida: UNIDAD Requerimiento mínimo: X925H2MG, número de parte X925H2MG, X925 Magenta High Yield Toner Cartridge , color Magenta			
Foto	Desc. Producto/Servicio	Precio Base	

	Categoría: Toner Familia: Lexmark Casa productora: LEXMARK Marca: LEXMARK Modelo: X925H2MG Descripción: X925H2MG, X925 Magenta High Yield Toner Cartridge , color Magenta 7.5k País(es) de origen: Estados Unidos	\$193.98	
Región		Entrega	Retiro
1:Provincia de Panamá		0	N/A
2:Provincia de Colón		0	N/A

Renglón: 1555 - Lexmark-X925H2YG Unidad de medida: UNIDAD Requerimiento mínimo: X925H2YG, número de parte X925H2YG, X925 Yellow High Yield Toner Cartridge , color Amarillo			
	Categoría: Toner Familia: Lexmark Casa productora: LEXMARK Marca: LEXMARK Modelo: X925H2YG Descripción: X925H2YG, X925 Yellow High Yield Toner Cartridge , color Amarillo 7.5K País(es) de origen: Estados Unidos	\$193.98	
Región		Entrega	Retiro
1:Provincia de Panamá		0	N/A
2:Provincia de Colón		0	N/A

Renglón: 1560 - Lexmark-X950X2CG Unidad de medida: UNIDAD Requerimiento mínimo: X950X2CG, número de parte X950X2CG, Lexmark X950/ X952/ X954 Cyan High Yield Toner Cartridge , color Cyan			
	Categoría: Toner Familia: Lexmark Casa productora: LEXMARK Marca: LEXMARK Modelo: X950X2CG Descripción: X950X2CG, Lexmark X950/ X952/ X954 Cyan High Yield Toner Cartridge , color Cyan 22K País(es) de origen: Estados Unidos	\$616.48	
Región		Entrega	Retiro
1:Provincia de Panamá		0	N/A
2:Provincia de Colón		0	N/A

Renglón: 1561 - Lexmark-X950X2KG Unidad de medida: UNIDAD Requerimiento mínimo: X950X2KG, número de parte X950X2KG, Lexmark X950/ X952/ X954 Black High Yield Toner Cartridge, color Negro			
	Categoría: Toner Familia: Lexmark Casa productora: LEXMARK Marca: LEXMARK Modelo: X950X2KG Descripción: X950X2KG, Lexmark X950/ X952/ X954 Black High Yield Toner Cartridge, color Negro 32K País(es) de origen: Estados Unidos	\$141.78	
Región		Entrega	Retiro
1:Provincia de Panamá		0	N/A
2:Provincia de Colón		0	N/A

Renglón: 1562 - Lexmark-X950X2MG Unidad de medida: UNIDAD Requerimiento mínimo: X950X2MG, número de parte X950X2MG, Lexmark X950/ X952/ X954 Magenta High Yield Toner Cartridge , color Magenta			
	Categoría: Toner Familia: Lexmark Casa productora: LEXMARK Marca: LEXMARK Modelo: X950X2MG Descripción: X950X2MG, Lexmark X950/ X952/ X954 Magenta High Yield Toner Cartridge , color Magenta 22K País(es) de origen: Estados Unidos	\$616.48	
Región		Entrega	Retiro
1:Provincia de Panamá		0	N/A
2:Provincia de Colón		0	N/A

Renglón: 1563 - Lexmark-X950X2YG Unidad de medida: UNIDAD Requerimiento mínimo: X950X2YG, número de parte X950X2YG, Lexmark X950/ X952/ X954 Yellow High Yield Toner Cartridge , color Amarillo			
	Categoría: Toner Familia: Lexmark Casa productora: LEXMARK Marca: LEXMARK Modelo: X950X2YG Descripción: X950X2YG, Lexmark X950/ X952/ X954 Yellow High Yield Toner Cartridge , color Amarillo	\$193.98	
Región		Entrega	Retiro
1:Provincia de Panamá		0	N/A
2:Provincia de Colón		0	N/A

Categoría: Toner
 Familia: Lexmark
 Casa productora: LEXMARK
 Marca: LEXMARK
 Modelo: X950X2YG
 Descripción: X950X2YG, Lexmark X950/ X952/ X954 Yellow High Yield Toner Cartridge , color Amarillo
 22K
 País(es) de origen: Estados Unidos

\$616.48

Región	Entrega	Retiro
1:Provincia de Panamá	0	N/A
2:Provincia de Colón	0	N/A

Panamá, 11 de enero de 2014

Señores
Dirección General de Contrataciones Públicas
Ciudad.-

Referencia: Licitación para Convenio Marco N°. 2013-1-27-0-99-LM-000662 para el suministro de impresoras, copiadoras, escáneres, fax y consumibles de impresión para las entidades del estado 2013-2015.

Yo, Julio A. Spiegel, varón, mayor de edad, panameño con cédula de identidad N° 9-60-876, en calidad de Representante Legal de la Sociedad Anónima denominada SONITEL, S.A., la cual se encuentra debidamente inscrita a la ficha 1719, Rollo 57, Imagen 564, de la Sección de Micropelícula (Mercantil) del Registro Público, con domicilio en Vía Brasil, Calle 1ª . C Sur, Edificio SONITEL, concuro ante su digno despacho con el objeto de otorgar Poder Especial a la Señora Marlene de De La Rosa, mujer panameña, mayor de edad con cédula de identidad personal N° 8-349-817 para que represente a SONITEL, S.A., en todo lo relacionado con la 2013-1-27-0-99-LM-000662, de Convenio Marco para el suministro de impresoras, copiadoras, escáneres, fax y consumibles de impresión para las entidades del estado 2013-2015., o en cualquier otra fecha en que se realice dicha licitación. La señora Marlene Isaza de De La Rosa quedan debidamente facultadas para firmar la propuesta o cualquier otro documento que tenga relación con dicha Licitación Pública, presentarla, recibir, notificarse e interponer cualquier acción o recurso y hacer las consultas y las observaciones que estime convenientes para el mejor ejercicio de la misma.

Confiero poder:

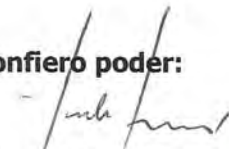
Ing. Julio A Spiegel R
CIP: 9-60-876
Representante Legal
SONITEL, S.A.

Acepto poder:

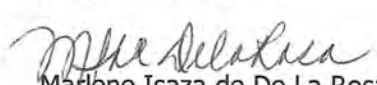
Marlene Isaza de De La Rosa
CIP: 8-349-817
SONITEL, S.A.

El suscrito, GUILLERMO COLLADO ORDÓNEZ, Notario Público, Undécimo del Circuito de Panamá, CERTIFICO que el poder otorgado en el presente instrumento por el Sr. Julio A. Spiegel, Representante Legal de SONITEL, S.A., en todo lo relacionado con la 2013-1-27-0-99-LM-000662, de Convenio Marco para el suministro de impresoras, copiadoras, escáneres, fax y consumibles de impresión para las entidades del estado 2013-2015., o en cualquier otra fecha en que se realice dicha licitación, es válido y produce todos sus efectos legales, por lo tanto suscribe el presente instrumento con el objeto de otorgar Poder Especial a la Señora Marlene Isaza de De La Rosa, mujer panameña, mayor de edad con cédula de identidad personal N° 8-349-817 para que represente a SONITEL, S.A., en todo lo relacionado con la 2013-1-27-0-99-LM-000662, de Convenio Marco para el suministro de impresoras, copiadoras, escáneres, fax y consumibles de impresión para las entidades del estado 2013-2015., o en cualquier otra fecha en que se realice dicha licitación. La señora Marlene Isaza de De La Rosa quedan debidamente facultadas para firmar la propuesta o cualquier otro documento que tenga relación con dicha Licitación Pública, presentarla, recibir, notificarse e interponer cualquier acción o recurso y hacer las consultas y las observaciones que estime convenientes para el mejor ejercicio de la misma.

15 ENE 2014

GUILLERMO COLLADO ORDÓNEZ
Notario Público Undécimo



REPÚBLICA DE PANAMÁ
TRIBUNAL ELECTORAL

**Julio Alberto
Spiegel Richa**

NOMBRE USUAL:
FECHA DE NACIMIENTO: 25-MAY-1946
LUGAR DE NACIMIENTO: VERAGUAS, SANTIAGO
SEXO: M TIPO DE SANGRE:
EXPEDIDA: 13-SEP-2013 EXPIRA: 13-SEP-2023



9-60-876



TE TRIBUNAL ELECTORAL
LA JUSTICIA LE HACEMOS TODOS

DIRECTOR GENERAL DE REGISTRACION

9-60-876

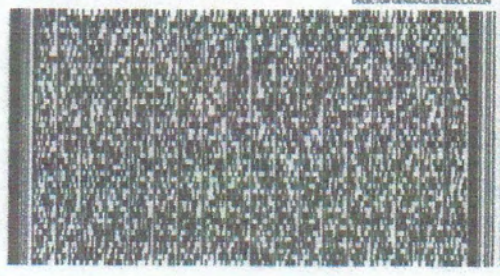

N102DTYZ013AQ4

REPUBLICA DE PANAMA
TRIBUNAL ELECTORAL

MARLENE ZULEIKA
ISAZA DE DE LA ROSA



NOMBRE USUAL
FECHA DE NACIMIENTO 20-OCT-1970
LUGAR DE NACIMIENTO PANAMA, PANAMA
SEXO F TIPO DE SANGRE AB-
EXPEDIDA 31-JUL-2007 EXPIRA 31-JUL-2017

8-349-817

Marlene Isaza



E. M.

DIRECTOR GENERAL DE CEDULACION

8-349-817

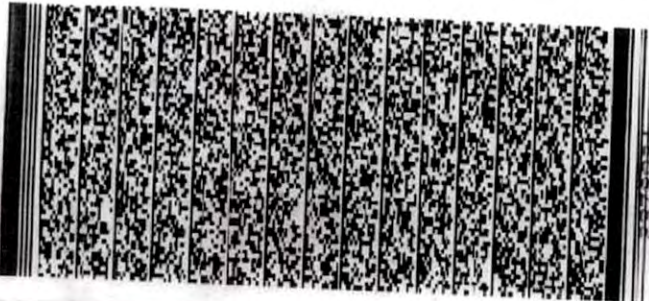

8-349-817



REPUBLICA DE PANAMA
REGISTRO PUBLICO DE PANAMA

No. 517603

PAG. 1
// EDROPA25 //

C E R T I F I C A

CON VISTA A LA SOLICITUD 13 - 1460150

QUE LA SOCIEDAD :

TEONITEL, S.A.

SE ENCUENTRA REGISTRADA EN EL TOMO: 318 FOLIO: 490 ASIENTO: 70786

DE LA SECCION DE PERSONAS MERCANTIL DESDE EL

VEINTIUNO DE MARZO DE MIL NOVECIENTOS CINCUENTA Y SIETE,

ACTUALIZADA EN LA FICHA: 1719

FOLIO: 57 IMAGEN: 564

DE LA SECCION DE MICROPELICULAS (MERCANTIL).

QUE LA SOCIEDAD SE ENCUENTRA VIGENTE

QUE SUS SUSCRIPTORES SON:

- (1) ANEL GRIMALDO
- (2) GILMA CHEN DE LEON

QUE SUS DIRECTORES SON:

- 1) JULIO A. SPIEGEL RICHA
- 2) JULIETA F. DE SPIEGEL
- 3) JULIO ALBERTO SPIEGEL FERNANDEZ

QUE SUS DIGNATARIOS SON:

- PRESIDENTE : JULIO A. SPIEGEL RICHA
- TESORERO : JULIO ALBERTO SPIEGEL FERNANDEZ
- SECRETARIO : JULIETA F. DE SPIEGEL

QUE LA REPRESENTACION LEGAL LA EJERCERA:

SERAN JULIO ALBERTO SPIEGEL FERNANDEZ Y HECTOR MIGUEL SPENCER GUARDIA PARA QUE, UNO, INDISTINTAMENTE, CUALQUIERA DE ELLOS, EN FORMA INDIVIDUAL ACTUEN COMO TALES, EN ADICION AL PRESIDENTE.

QUE SU AGENTE RESIDENTE ES: FABREGA, MOLINO & MOLINO

QUE SU CAPITAL ES DE *****1,000,000.00 DOLARES AMERICANOS.

QUE SU DURACION ES PERPETUA

QUE SU DOMICILIO ES PANAMA

DESCRIPCION DEL PODER:

SE OTORGA PODER ESPECIAL A HECTOR MIGUEL SPENCER GUARDIA SEGUN DOCUMENTO NUMERO 820141, FICHA 1719 DE LA SECCION DE MERCANTIL DESDE EL 27 DE JULIO DE 2006.

EXPEDIDO Y FIRMADO EN LA PROVINCIA DE PANAMA, EL VEINTICUATRO DE ENERO DEL DOS MIL CATORCE A LAS 12:23:08 P.M

NOTA: ESTA CERTIFICACION PAGO DERECHOS
POR UN VALOR DE \$/ 30.00
COMPROBANTE NO. 13 - 1460150
NO. CERTIFICADO: S. ANONIMA - 009368
FECHA: Viernes 24, Enero de 2014

YADINEL ORTEGA
CERTIFICADOR



REPÚBLICA DE PANAMÁ
AUTORIDAD NACIONAL DE INGRESOS PÚBLICOS

Certificación N°: **303-3135849**
Número de Control: **6809**

CERTIFICACION DE PAZ Y SALVO

Fecha Emisión: **20140127**

Hora Emisión: **10:53**

Fecha de Validez: **20140220**

La Administración Regional de Ingresos, certifica que el Contribuyente:

RUC:
318-490-70786

Nombre o Razón Social:
SONITEL S A

Se encuentra a Paz y Salvo con el Tesoro Nacional por concepto de Impuesto sobre la Renta, Impuesto de Transferencia de Bienes Muebles Corporales y Servicios (ITBMS) y Seguro Educativo, de acuerdo con las disposiciones vigentes.

Observaciones: EMITIDO SIN INFORMACION DE LA CAJA DE SEGURO SOCIAL.

CERTIFICACION DE PAZ Y SALVO EMITIDA POR INTERNET

Cod-7214 Emisor: USUARIO INTERNET

Cod-7214 Revisor: USUARIO INTERNET

AVISO DE VALIDEZ Y CONFIRMACION DE LA PRESENTE CERTIFICACION

Para su validez, esta certificación debe ser confirmada en la Autoridad Nacional de Ingresos Públicos, por parte del interesado o del funcionario público o privado a quien deba presentarse, en la dirección de Internet: www.anip.gob.pa.

Al verificar la presente certificación, Fecha:
registre para su seguridad el número de
confirmación asignado por el sistema.

N° Confirmación

Solicite su Paz y Salvo por Internet en www.dgi.gob.pa

Este Paz y Salvo es gratis. Llame al número 100 para denunciar actos de corrupción.

CERTIFICADO DE PAZ Y SALVO



No. DEL CERTIFICADO

14007921146

INSTITUCIÓN QUE OTORGA EL PRESENTE DOCUMENTO

Caja de Seguro Social



Por medio del presente documento se emite Certificado de Paz y Salvo a:

SONITEL,S.A.

con Número de Empleador 876110101

Nombre Comercial: SONITEL,S.A. , No. RUC/CIP: 31849070786

Documento valido hasta el día 31-ENE-2014

Cuota al que pertenece OCTUBRE2013



14007921146-2014

Certificado de Paz y Salvo emitido por Internet, generado: 07 - Jan - 2014
Para confirmar la validez de este Certificado, debe consultar en el
sitio web de la Caja del Seguro Social.
<http://www.css.gob.pa>



Banco General

Panamá, 14 de enero de 2014

Señores
Dirección General de Contrataciones Públicas.
Ciudad.

Ref.: No. de acto: 2013-1-27-0-99-LM-000662

Estimados señores:

Para los fines a que haya lugar y a solicitud de la parte interesada, tenemos a bien informarles que la compañía **SONITEL, S.A.**, es uno de nuestros apreciados clientes corporativos, el cual mantiene una excelente relación con nuestra institución desde el año 2002..

Actualmente, **SONITEL, S.A** mantiene con nosotros cuenta ahorro con saldo capital de seis (6) cifras medias, cuenta corriente con saldo capital de seis (6) cifras medias y facilidades de crédito de siete (7) cifras bajas.

El contenido de esta nota es confidencial y no constituye compromiso alguno por parte del Banco.

Sin otro particular por el momento, quedamos a su disposición para cualquier consulta.

Atentamente,

BANCO GENERAL, S.A.



Rita Terrientes
Gerente
Crédito Corporativo
Casa Matriz

Basada en el Acuerdo No. 31 de 22 de Septiembre de 1994 de la Asociación Bancaria de Panamá.



AVISO DE OPERACIÓN



REPÚBLICA DE PANAMÁ
MINISTERIO DE COMERCIO E INDUSTRIAS
DIRECCIÓN GENERAL DE COMERCIO INTERIOR

AVISO DE OPERACIÓN No.

318-490-70786-2007-9509

Datos del Representante Legal : 7616195708

Capital Invertido: B/.10,000.00

EXPEDIDO A FAVOR DE

SONITEL S A

318-490-70786 DV 85

SONITEL, S.A.

Yo, **JULIO SPIEGEL RICHA**, con cédula de identidad personal **9-60-876**, con domicilio en **SAN FCO., CALLE 65, CASA Nº 24**, en calidad de representante legal de **SONITEL S A**, con fecha de constitución **21-Mar-1957**, está ubicado en la Provincia de **PANAMÁ**, Distrito de **PANAMA**, Corregimiento de **BETANIA**, Urbanización **PANAMA**, Calle **VIA BRASIL CALLE 1RA. C SUR**, Casa 1, Teléfonos **2069800 2069766 2069771**, declaro lo siguiente:

El establecimiento comercial denominado **SONITEL, S.A.**, está ubicado en la Provincia de **PANAMÁ**, Distrito de **PANAMA**, Corregimiento de **BELLA VISTA**, Urbanización **VIA BRASIL Y,CALLE PRIMERA C-SUR, URBANIZACION OBARRIO**, Calle **CALLE PRIMERA C-SUR**, Edificio **EDIFICIO SONITEL**, Apto./Local **PB**.

Se dedicará a la actividades de: Venta, Alquiler, Instalación y mantenimiento de equipos y programas de cómputo y periféricos tales como computadoras, servidores, equipos de redes, impresoras, multifuncionales, medios de almacenamiento de datos, programas, licencias y otros equipos informáticos. . Inicia operaciones en **Abr-1957** .

Yo, Guillermo Collado Ordóñez, Notario Público Unidocero del
Circuito de Panamá, con Cédula No. 8-429-800

Que he coteado con el original y he verificado que este copia
fotostática con el original es idéntico en todo
conforme.

Panamá

15 ENE 2014

GUILLERMO COLLADO ORDÓÑEZ
Notario Público Unidocero



CLAUSULA DE RESPONSABILIDAD

En caso de que este aviso de operación haya sido procesado por una persona distinta al representante legal o administrador del establecimiento comercial, dicha persona será solidariamente responsable de la información suministrada, por lo que deberá firmar el aviso de operación en conjunto con el representante legal o administrador del establecimiento comercial, según sea el caso.

Declaro bajo la gravedad del juramento que toda la información por mí firmada al sistema PanamaEmprende en el presente proceso de Aviso de Operación, son ciertos, además estoy al tanto del artículo 293 de la Constitución Política de la República de Panamá, sobre comercio al por menor, y que el titular de este Aviso de Operación se encuentra en cumplimiento de dicha norma.

Este Aviso de Operación, deberá ser impreso, inmediatamente y firmado por los declarantes que aparecen en la parte inferior del mismo. Además debe mantenerse en el establecimiento, donde se ejerce la(s) actividad(es), comercial(es) o industrial(es) y mostrarlo en caso de ser solicitado por las Autoridades Públicas y Competentes, en el ejercicio de su función fiscalizadora.

PanamaEmprende HA AVISADO DE LA FUTURA APERTURA DEL NEGOCIO A LA CAJA DEL SEGURO SOCIAL Y AL MUNICIPIO RESPECTIVO.

Julio Alberto Spiegel Richa
c.i.p. 9-60-876
Firma del Declarante (Tramitador)

JULIO SPIEGEL RICHA
c.i.p. 9-60-876
Firma del Representante Legal de la Sociedad



Panamá, 23 de enero 2014

Señores
Dirección General de Contrataciones Públicas
Ciudad.-

Referencia: Licitación para Convenio Marco N°. 2013-1-27-0-99-LM-000662 para el suministro de impresoras, copiadoras, escáneres, fax y consumibles de impresión para las entidades del estado 2013-2015

Por este medio hacemos constar que: **SONITEL, S.A.**

Es distribuidor autorizado desde el año 2000, donde ha manejado una relación comercial de manera satisfactoria, en pagos y cumplimiento de los proyectos designados.

Cabe mencionar que **Sonitel, S.A.** Como distribuidor autorizado de **Logística, S.A.**, cuenta con todo el inventario disponible de productos de la marca **Hewlett Packard, Lexmark, Epson** y con el respaldo para todo lo concerniente a las garantías de los mismos.

Para el uso que estime conveniente se extiende la presente constancia a los veintitrés (23) días del mes de enero del 2014.

Atentamente,

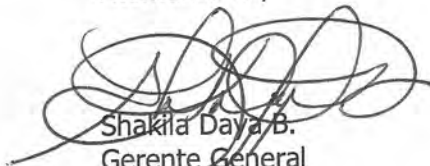

Shakila Daya B.
Gerente General
Logística, S.A.



27 de noviembre de 2013

Señores
Dirección General de Contrataciones Públicas
Presente

Referente: Licitación para convenio marco

Número de Acto: 2013-1-27-0-99-LM-000662

Descripción: SUMINISTRO DE IMPRESORAS, COPIADORAS, ESCÁNERES, FAX Y CONSUMIBLES DE IMPRESIÓN PARA LAS ENTIDADES DEL ESTADO 2013-2015

Hewlett-Packard Panamá reconoce que:

SONITEL S.A. ubicada en **Vía Brasil, Edificio SONITEL, Ciudad de Panamá, Panamá**, es Revendedor Autorizado pero no exclusivo de Hewlett-Packard desde el año 2003 a la fecha de este documento, en las líneas de Impresoras y Escáneres HP que serán adquiridas por este Convenio Marco, a saber: Multifuncionales como de Función Simple en Color y Monocromo y con tecnologías de Inyección a Tinta y Laser.

Los Productos HP están cubiertos por la garantía estándar de HP con las especificaciones de los términos y condiciones de las garantías aplicables a Panamá. El Revendedor Autorizado de HP podrá ofrecer dicha garantía estándar a los usuarios finales que adquieran y utilicen los Productos HP en Panamá y **Hewlett-Packard Panamá** respetará y cumplirá con dichos estándares de garantía.

No obstante todo lo aquí mencionado:

1. El Revendedor Autorizado de HP está actuando por su cuenta y en nombre propio, por lo que no posee derecho, poder, o autoridad alguna, para crear obligaciones o deberes, expresas o tácitas, por cuenta de **Hewlett-Packard Panamá** o compañía alguna de HP.
2. **Hewlett-Packard Panamá** será únicamente responsable frente al Cliente en lo que respecta a la garantía estándar y/o a los términos y condiciones del HP Care Pack. El Revendedor Autorizado de HP será el único responsable por las ampliaciones o extensiones de dicha garantía y/o de los términos y condiciones.

Este comunicado tendrá validez por un periodo no mayor a un año a partir de su fecha de expedición.

Cordialmente,

Claudio Serrano
Territory Manager - Panamá
HP Printers & Personal System Group
Hewlett-Packard.



Panamá, 13 de enero de 2014

Sres.
DIRECCION DE CONTRATACIONES PÚBLICAS
Nº Acto: 2013-1-27-0-99-LM-000662
Contratación

LICITACIÓN DE CONVENIO MARCO PARA EL SUMINISTRO DE IMPRESORAS, COPIADORAS, ESCÁNERES, FAX Y CONSUMIBLES DE IMPRESIÓN PARA LAS ENTIDADES DEL ESTADO 2013-2015

Estimados señores:

Por este medio certificamos que **LOGISTICA, S.A.**, en su calidad de mayorista de nuestra marca en Panamá, está autorizado para comercializar en nuestro país las impresoras Lexmark y los suministros asociados. Su experiencia en el manejo de estos data más de 10 años de experiencia.

Lexmark International Inc. es una empresa constituida en los Estados Unidos de Norteamérica desde el 27 de marzo de 1991 para fabricar, comercializar y distribuir impresoras y suministros. Las oficinas corporativas están en Lexington, KY en EE.UU y las regionales para América Latina se encuentra ubicada en Coral Gables Florida EE.UU.

Todos los Productos Lexmark cumplen con todos los estándares de calidad de la industria y son totalmente nuevos y no contienen partes reconstruidas o reparadas.

Garantía: Todos nuestros productos cuentan con 12 meses de garantía de fábrica.

Atentamente,

Eric Gonzalez Cruz

Lexmark International, Inc.
Gerente de Territorio Panamá
Plaza Ledakon local 6 piso 1
Ciudad



Lexmark International, Inc.
Solution Center, Torre de las Américas,
Oficina 1403, Torre C.
Teléfono: (507) 215-3840

Panamá, 13 de enero de 2014

Señores
Dirección General de Contrataciones Públicas

LICITACIÓN DE CONVENIO MARCO PARA EL SUMINISTRO DE IMPRESORAS,
COPIADORAS, ESCÁNERES, FAX Y CONSUMIBLES DE IMPRESIÓN PARA LAS
ENTIDADES DEL ESTADO 2013-2015
N° 2013-1-27-0-99-LM-000662
E.S.D.

Estimados señores:

Por medio de la presente certificamos que todas las impresoras y multifuncionales láser (monocromáticas y de a colores) de la marca **Lexmark** incluyen dentro del CD de instalación que viene con cada equipo, una copia totalmente original y funcional del software **Markvision Professional 11.2**

Lexmark International, Inc. es una empresa constituida en los EEUU desde el 27 de Marzo de 1991 para fabricar, comercializar y distribuir impresoras y suministros. Las oficinas corporativas están en Lexington, KY en EEUU, y las regionales para América Latina se encuentran ubicadas en Coral Gables, FL, EEUU.

MarkVision es una marca comercial de Lexmark International, Inc., registrada en EE.UU. y/o en otros países.

Atentamente,

Eric Gonzalez Cruz
Eric Gonzalez Cruz

Lexmark International, Inc.
Gerente de Territorio Panamá
Plaza Ledakon local 6 piso 1
Ciudad



Panamá, 13 de enero de 2014

Señores
Dirección General de Contrataciones Públicas

**LICITACIÓN DE CONVENIO MARCO PARA EL SUMINISTRO DE IMPRESORAS,
COPIADORAS, ESCÁNERES, FAX Y CONSUMIBLES DE IMPRESIÓN PARA LAS
ENTIDADES DEL ESTADO 2013-2015**

N° 2013-1-27-0-99-LM-000662

E.S.D.

Estimados señores:

**Por medio de la presente certificamos que todos los equipos Lexmark propuestos en la
licitación para Convenio Marco N° 2013-1-27-0-99-LM-000662 son totalmente compatibles
con los sistemas operativos:**

- Windows 8,
- Windows® 7,
- Windows Vista®,
- Windows XP,
- MAC – Sistema operativo de las Apple Macintosh

Atentamente,

Eric Gonzalez Cruz

Lexmark International, Inc.
Gerente de Territorio Panamá
Plaza Ledakon local 6 piso 1
Ciudad



Panamá, 13 de enero de 2014

Señores
Dirección General de Contrataciones Públicas

**LICITACIÓN DE CONVENIO MARCO PARA EL SUMINISTRO DE IMPRESORAS,
COPIADORAS, ESCÁNERES, FAX Y CONSUMIBLES DE IMPRESIÓN PARA LAS
ENTIDADES DEL ESTADO 2013-2015**

N° 2013-1-27-0-99-LM-000662

E.S.D.

Estimados señores:

Por medio de la presente certificamos que todos los equipos Lexmark propuestos en la licitación para Convenio Marco N° 2013-1-27-0-99-LM-000662 tienen un alimentación eléctrica de 120 Volts, 60 Hz.

Atentamente,

Eric Gonzalez Cruz
Eric Gonzalez Cruz
Lexmark International, Inc.
Gerente de Territorio Panamá
Plaza Ledakon local 6 piso 1
Ciudad



DIRECCIÓN NACIONAL DE NOTARIADO

LICDA. KÍNDILY VILCHEZ ARIAS, FUNCIONARIA AUTORIZADA DE LA DIRECCIÓN NACIONAL DE NOTARIADO DE LA REPÚBLICA DE COSTA RICA, **HACE CONSTAR:** Que la FIRMA del (de la) Notario (a) Público (a) **MARIBEL ROBLES MACAYA**, CÉDULA **104690176**, CARNÉ NÚMERO **3453**, es similar a la que se encuentra debidamente registrada en el Registro Nacional de Notarios de esta Dirección. Se deja constancia que, a la fecha en que el (la) Notario expidió el documento adjunto, se encontraba habilitado (a) para el ejercicio del notariado. **ADVERTENCIAS DE NULIDAD Y VALIDEZ:** Si este folio es desprendido del folio adjunto, o los sellos de esta Dirección que sirven de liga o unión con dicho folio se encuentran "rotos" o alterados, esta razón de autenticación queda automáticamente ANULADA. El presente trámite de legalización de firma NO implica aval, ni responsabilidad alguna de la Dirección Nacional de Notariado, ni prejuzga sobre la legalidad, validez, eficacia, autenticidad o legitimidad del contenido del documento adjunto, pues ello es responsabilidad contralora exclusiva de la Notaria Pública que lo autoriza. **-ES CONFORME.-** Curridabat, a las **ocho horas veintiuno minutos del veintiocho de noviembre del año dos mil trece.** Se agregan y cancelan los timbres de ley. **-ULTIMA LINEA-**

LICDA. KÍNDILY VILCHEZ ARIAS
FUNCIONARIA AUTORIZADA



Curridabat. Diagonal al Colegio de Ingenieros y Arquitectos. Edificio Galerías del Este.

Tel.: 2528-5756 / Fax: 2528-5754



3 0 0 7 5 9 4 8 0 8

DNN

28971641



REPÚBLICA DE COSTA RICA
MINISTERIO DE RELACIONES EXTERIORES Y CULTO

A-11 0 1 20 7 5 1

APOSTILLE

(Convention de La Haye du 5 octobre 1961)

1. País: Costa Rica
(Country - Pays:)

Código: KADN2KMBTTI
(Code - Code:)

El presente documento público
(This public document - Le présent acte public)

2. Ha sido firmado por: Kindily Paola Vilchez Arias
(Has been signed by - A été signé par:)

3. Actuando en calidad de: Abogada Registro de Notarios
(Acting in the capacity of - Agissant en qualité de:)

4. Lleva el sello/estampilla de: Dirección Nacional de Notariado
(Bears the seal/stamp of - Est revêtu du sceau/timbre de:)

Certificado
(Certified - Atteste)

5. En: San José, Costa Rica
(At - A:)

6. El: 28/11/2013
(On - Le:)

7. Por: Max Sandoval Arce
(By - Par: Ministry of Foreign Affairs - Ministère des Affaires Étrangères)

8. No.: 121384
(Under number - Sous le numéro:)

9. Sello:
(Seal - Stamp)



10. Firma:
(Signature - Signature:)

Nombre del titular: EPSON
(Name of the holder of document - Noun du titulaire:)

Tipo de documento: Autenticación de firmas de notarios
(Type of document - Type du document:)

Número de hojas autenticadas: 3
(Number of pages - Nombre de pages:)

Esta apostilla / legalización sólo certifica la autenticidad de la firma, la capacidad del signatario y el sello o timbre que ostenta. Ésta no certifica el contenido del documento para el cual se expidió.

This apostille / legalization only certifies the signature, the capacity of the signer and the seal or stamp it bears. It does not certify the content of the document for which it was issued.

Cette apostille / legalization ne certifie que la signature, la qualité en laquelle le signataire de l'acte a agi, et le sceau ou timbre dont cet acte est revêtu. Elle ne certifie pas le contenu du document pour lequel elle a été émise.

La autenticidad de esta apostilla / legalización puede ser verificada en: - The authenticity of this apostille / legalization may be verified at: - L'authenticité de cette apostille / legalization peut être vérifiée sur: <http://www.rree.go.cr>

00120751



MARIBEL ROBLES MACAYA
NOTARIO PÚBLICO CON OFICINA EN SAN JOSE, SABANA NORTE,
EDIFICIO TORRES DEL PARQUE, PISO TRES

AUTENTICACION FIRMA: EL documento que se une a este papel de seguridad, fue firmado de puño y letra en mi presencia por el señor MARK ANTHONY ORTIZ SALAZAR, cédula de identidad número NUEVE-CERO CERO OCHO OCHO-CERO UNO CINCO SEIS, Gerente General y Apoderado Generalísimo de EPSON Costa Rica Sociedad Anónima, cédula jurídica número tres-ciento uno-cero noventa y cinco mil setecientos cincuenta-doce, firma de la que doy fe y hago constar es autentica como lo establece el artículo ciento once del Código Notarial. Firma que se autentica para efectos de que el documento sea utilizado en La República de Panamá. Asimismo, la suscrita Notaria Pública hago constar y doy fe, que mi firma fue puesta de puño y letra y que se encuentra debidamente registrada, así como el sello blanco, ante la Dirección Nacional de Notariado****

SE EXPIDE LA PRESENTE EN LA CIUDAD DE SAN JOSE, COSTA RICA, POR ASI REQUERIRLO EPSON COSTA RICA SOCIEDAD ANÓNIMA, A LAS ONCE HORAS VEINTE MINUTOS DEL VEINTICINCO DE NOVIEMBRE DE DOS MIL TRECE. AGREGO Y CANCELO LAS ESPECIES FISCALES DE LEY.-

Maribel Robles Macaya



25 de noviembre de 2013

Señores
Dirección General de Contrataciones Públicas
Panamá, República de Panamá
Presente

Estimados señores:

EPSON Centroamérica, subsidiaria de SEIKO-EPSON CORPORATION de Japón y de EPSON AMERICA INC., con sede en Los Ángeles, California, EEUU, hace constar que la empresa **Logística Panamá**, es nuestro Representante Autorizado de productos EPSON en Panamá de equipos tales como: impresoras matriciales, impresoras de inyección de tintas y sus consumibles originales, escaners así como de videoproyectores, desde hace más de 10 años.

Logística Panamá cuenta con la garantía y el respaldo en servicio y soporte técnico que Epson Centroamérica brinda a través de su marca para participar en:

LICITACIÓN PARA CONVENIO MARCO PARA EL SUMINISTRO DE IMPRESORAS, COPIADORAS, ESCÁNERES, FAX Y CONSUMIBLES DE IMPRESIÓN PARA LAS ENTIDADES DEL ESTADO 2013-2015.

Por la presente extendemos nuestro respaldo respecto a los productos originales marca EPSON en respuesta a la Licitación: N°2013-1-27-00-99-LM-000662 de Convenio Marco para el Suministro de Impresoras, Copiadoras, Escáneres, Fax y Consumibles de Impresión para las Entidades del Estado.

Atentamente,

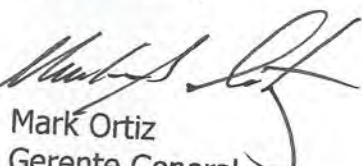
Mark Ortiz
Gerente General

Epson Central America

Avenida Escazú Torre 1 piso 4
TEL: (506) 2588-7800
Línea gratuita: 800-3776627
www.epson.co.cr

Panamá, 20 de Enero del 2014

Señores
Dirección General de Contrataciones Públicas
Panamá, República de Panamá
Presente.-

Estimados señores

Mediante la presente **EPSON Centroamérica.**, subsidiaria de SEIKO-EPSONCORPORATION de Japón y EPSON AMERICA INC., con sede en Los Ángeles California, EEUU hace constar que el ciclo mensual de impresión de nuestras impresoras de tinta continua serie L y M es de un máximo de 1000 impresiones mensuales.

Los modelos en referencia son los siguientes:

Modelo	No. de parte
L 350	C11CC26201
L 355	C11CC86201
L 555	C11CC96201
M 205	C11CD07211
XP 401	C11CC07203

Atentamente,

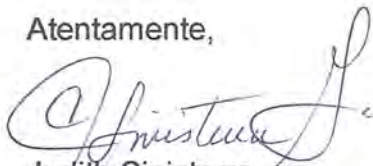

Judith Sinisterra
Epson



Panamá, 23 de enero de 2014

Señores
Dirección General de Contrataciones Públicas
Ciudad.-

DECLARACIÓN JURADA DONDE EL PROPONENTE INDIQUE LOS CONSUMIBLES DE LOS EQUIPOS OFERTADOS.

En cumplimiento de lo establecido en el Pliego de Cargos de la Licitación para Convenio Marco N°. 2013-1-27-0-99-LM-000662 para el suministro de impresoras, copiadoras, escáneres, fax y consumibles de impresión para las entidades del estado 2013-2015., el suscrito Julio A. Spiegel R. varón, panameño, mayor de edad, ingeniero de profesión, casado, con cédula de identidad personal N.º 9-60-876, vecino de esta ciudad, actuando en mi condición de Representante Legal de la empresa SONITEL,S.A., sociedad debidamente constituida conforme a las leyes de la República de Panamá, debidamente inscrita en el Registro Público de Panamá a la Ficha: 1719 , Tomo: 318, Rollo:57 , Imagen 564, con domicilio en Vía Brasil, Calle 1a. C Sur, Edificio SONITEL, Teléfono: 206-9800 ; declaro bajo la gravedad del juramento que todos los consumibles de los Equipos Laser y de Inyección de tinta de las marcas Lexmark, Hewlett Packard y Epson cumplen que los requerimiento solicitados en el pliego de cargo y asumo cualquier responsabilidad civil, administrativa o penal en caso de que se compruebe que la información suministrada resulte incorrecta, alterada o falsa.

LISTADO DE CONSUMIBLES POR EQUIPO OFERTADO
Marca Lexmark

Renglón	Producto	No. Renglón del Consumible	Marca-Modelo de Equipo	Tipo de Consumible	No. de Parte	Precio del Consumible (C)	Rendimiento del Consumible (RP)	Costo del Rendimiento o por Página (CRP) [Precio del Consumible / Rendimiento] Blanco y Negro	Costo del Rendimiento o por Página (CRP) [Precio del Consumible / Rendimiento] Color
IMPRESORAS LÁSER BLANCO Y NEGRO									
7	Impresora Láser Blanco y Negro Tipo-1	1510	LEXMARK-MS310DN	Toner	50F4H00	95.82	5,000	0.0192	
		1508		Unidad de imagen	50F0Z00	50.52	60,000	0.0008	
		Costo Total por Página (ΣCRP):							0.0200
8	Impresora Láser Blanco y Negro Tipo-2	1510	LEXMARK-MS310DN	Toner	50F4H00	95.82	5,000	0.0192	
		1508		Unidad de imagen	50F0Z00	50.52	60,000	0.0008	
		Costo Total por Página (ΣCRP):							0.0200
9	Impresora Láser Blanco y Negro Tipo-3)	1510	LEXMARK-MS410DN	Toner	50F4H00	95.82	5,000	0.0192	
		1508		Unidad de	50F0Z00	50.52	60,000	0.0008	

			imagen						
			Costo Total por Página (ΣCRP):				0.0200		
11	Impresora Láser Blanco y Negro Tipo-5	1521	LEXMARK-W850DN	Tóner	W850H21G	243.15	35,000	0.0069	
		1522		Unidad de imagen	W850H22G	178.31	60,000	0.0030	
			Costo Total por Página (ΣCRP):				0.0099		
12	Impresora Láser Blanco y Negro Tipo-6	1510	LEXMARK-MS610DE	Tóner	50F4H00	95.82	5,000	0.0192	
		1508		Unidad de imagen	50F0Z00	50.52	60,000	0.0008	
			Costo Total por Página (ΣCRP):				0.0200		
13	Impresora Láser Blanco y Negro Tipo-7	1517	LEXMARK-MS811DN	Tóner	52D4H00	356.43	25,000	0.0143	
		1515		Unidad de imagen	52D0Z00	52.90	100,000	0.0005	
			Costo Total por Página (ΣCRP):				0.0148		
IMPRESORAS LASER A COLOR									
15	Impresora Láser Color Tipo-2	1423	LEXMARK-LASER COLOR CS310DN	Tóner Negro	70C8HK0	71.87	4,000	0.0180	
		1424		Tóner Cyan	70C8HC0	93.30	3,000	0.0311	
		1425		Tóner Magenta	70C8HM0	93.30	3,000	0.0311	
		1426		Tóner Amarillo	70C8HY0	93.30	3,000	0.0311	
		1428		Unidad de imagen	70C0Z50	261.33	36,000	0.0018	0.0054
		1418		Botella de desecho	C540X75G	10.51	40,000	0.0001	0.0002
					Costo Total por Página (ΣCRP):				0.0198 0.0989
17	Impresora Láser Color Tipo-4	1449	LEXMARK-LASER COLOR C746DN	Tóner Negro	C746A1CG	251.88	7,000	0.0360	
		1450		Tóner Cyan	C746A1MG	251.88	7,000	0.0360	
		1451		Tóner Magenta	C746A1YG	251.88	7,000	0.0360	
		1452		Tóner Amarillo	C746H1KG	202.11	12,000	0.0168	
		1443		Unidad de imagen	C734X24G	123.93	80,000	0.0004	0.0012
		1444		Botella de desecho	C734X77G	8.76	25,000	0.0001	0.0003
					Costo Total por Página (ΣCRP):				0.0173 0.1094
MULTIFUNCIONALES LÁSER BLANCO Y NEGRO									
25	Multifuncional Láser Blanco y Negro (Copiadora, Escáner e Impresora) Tipo-1	1530	LEXMARK-MX310DN	Tóner	60F4H00	188.78	10,000	0.0189	
		1508		Unidad de imagen	50F0Z00	52.90	60,000	0.0009	
			Costo Total por Página (ΣCRP):				0.0198		
26	Multifuncional Láser Blanco y Negro (Fax, Copiadora, Escáner e Impresora) Tipo-2	1530	LEXMARK-MX310DN	Toner	60F4H00	188.78	10,000	0.0189	
		1508		Unidad de imagen	50F0Z00	52.90	60,000	0.0009	
			Costo Total por Página (ΣCRP):				0.0198		
27	Multifuncional Láser Blanco y Negro (Copiadora, Escáner e Impresora) Tipo-3	1531	LEXMARK-MX511DE	Toner	60F4X00	277.23	20,000	0.0139	
		1508		Unidad de imagen	50F0Z00	52.90	60,000	0.0009	
			Costo Total por Página (ΣCRP):				0.0147		

28	Multifuncional Láser Blanco y Negro (Fax, Copiadora, Escáner e Impresora) Tipo-4	1550	LEXMARK-X862DTE 4	Toner	X860H21 G	156.26	35,000	0.0045	
		1551		Unidad de imagen	X860H22 G	125.95	60,000	0.0021	
		Costo Total por Página (ΣCRP):							0.0066
29	Multifuncional Láser Blanco y Negro (Copiadora, Escáner e Impresora) Tipo-5	1531	LEXMARK-MX611DHE	Toner	60F4X00	277.23	20,000	0.0139	
		1508		Unidad de imagen	50F0Z00	52.90	60,000	0.0009	
		Costo Total por Página (ΣCRP):							0.0147
MULTIFUNCIONAL LÁSER A COLOR									
30	Multifuncional Láser a Color (Fax, Copiadora, Escáner e Impresora) Tipo-1	1430	LEXMARK COLOR CX410DE	Toner Negro	80C8HK0	116.17	4,000	0.0290	
		1431		Toner Cyan	80C8HC0	125.81	3,000		0.0419
		1432		Toner Magenta	80C8HM0	125.81	3,000		0.0419
		1433		Toner Amarillo	80C8HY0	125.81	3,000		0.0419
		1428		Unidad de imagenes	70C0Z50	261.33	36,000	0.0018	0.0054
		1418		Botella de desecho	C540X75 G	10.51	40,000	0.0001	0.0002
				Costo Total por Página (ΣCRP):					
31	Multifuncional Láser a Color (Fax, Copiadora, Escáner e Impresora) Tipo-2	1434	LEXMARK COLOR CX510DHE	Toner Negro	80C8XK0	116.17	8,000	0.0145	
		1435		Toner Cyan	80C8XC0	125.81	4,000		0.0315
		1436		Toner Magenta	80C8XM0	125.81	4,000		0.0315
		1437		Toner Amarillo	80C8XY0	125.81	4,000		0.0315
		1428		Unidad de imagenes	70C0Z50	261.33	36,000	0.0018	0.0054
		1418		Botella de desecho	C540X75 G	10.51	40,000	0.0001	0.0002
				Costo Total por Página (ΣCRP):					
32	Multifuncional Láser a Color (Copiadora, Escáner e Impresora) Tipo-3	1552	LEXMARK COLOR X925DE	Toner Cyan	X925H2C G	193.98	7,500		0.0259
		1553		Toner Negro	X925H2K G	130.98	8,500	0.0154	
		1554		Toner Magenta	X925H2M G	193.98	7,500		0.0259
		1555		Toner Amarillo	X925H2Y G	193.98	7,500		0.0259
				Costo Total por Página (ΣCRP):					
34	Multifuncional Láser a Color (Copiadora, Escáner e Impresora) Tipo-5	1560	LEXMARK COLOR X950DE	Toner Cyan	X950X2C G	621.00	22,000		0.0280
		1561		Toner Negro	X950X2K G	142.00	32,000	0.0044	
		1562		Toner Magenta	X950X2M G	621.00	22,000		0.0280
		1563		Toner Amarillo	X950X2Y G	621.00	22,000		0.0280
				Costo Total por Página (ΣCRP):					

LISTADO DE CONSUMIBLES POR EQUIPO OFERTADO MARCA: EPSON

MULTIFUNCIONAL DE TINTA CONTINUA COLOR									
45	Multifuncional de Tinta Continua a Color (Copiadora, Escáner e Impresora) Tipo-1	563	EPSON L355	BOTELLA	T664120	80	4,000	0.0200	
		564		BOTELLA	T664220	37	2,166		0.0171
		565		BOTELLA	T664320	37	2,166		0.0171
		566		BOTELLA	T664420	37	2,166		0.0171
		Costo Total por Página (ΣCRP):							0.0200

LISTADO DE CONSUMIBLES POR EQUIPO OFERTADO MARCA: HEWLETT PACKARD

Renglón	Producto	No. Renglón del Consumible	Marca-Modelo de Equipo	Tipo de Consumible	No. de Parte	Precio del Consumible (C)	Rendimiento del Consumible (RP)	Costo del Rendimiento o por Página (CRP) [Precio del Consumible / Rendimiento] Blanco y Negro	Costo del Rendimiento o por Página (CRP) [Precio del Consumible / Rendimiento] Color
IMPRESORAS LÁSER BLANCO Y NEGRO									
7	Impresora Láser Blanco y Negro Tipo-1	1040	Hewlett Packard 1102W	Toner	CE285A	64.00	1,600	0.0400	
				Costo Total por Página (ΣCRP):					
8	Impresora Láser Blanco y Negro Tipo-2	1027	Hewlett Packard 401DNE	Toner	CF280X	143.00	6,900	0.0207	
				Costo Total por Página (ΣCRP):					
9	Impresora Láser Blanco y Negro Tipo-3	982	Hewlett Packard 3015DN	Tóner	CE255X	250.00	12,500	0.0200	
				Costo Total por Página (ΣCRP):					
10	Impresora Láser Blanco y Negro Tipo-4	923	Hewlett Packard M712DN	Tóner	CF214X	229.00	17,500	0.0131	
				Kit de Mantenimiento	CF249A	382.00	200,000	0.0019	
				Costo Total por Página (ΣCRP):					
12	Impresora Láser Blanco y Negro Tipo-6	927	Hewlett Packard M806dn	Tóner	CF325X	372.00	34,500	0.0108	
				Kit de Mantenimiento	C2H67A	410.00	200,000	0.0021	
				Costo Total por Página (ΣCRP):					
IMPRESORAS LASER A COLOR									
14	Impresora Láser Color Tipo-1	919	Hewlett Packard M251NW	Tóner	CF210X	96.00	2,400	0.0400	
				Tóner Cyan	CF211A	90.00	1,800		0.0500
				Tóner Yellow	CF212A	90.00	1,800		0.0500
				Tóner Magenta	CF213A	90.00	1,800		0.0500
				Costo Total por Página (ΣCRP):					

17	Impresora Láser Color Tipo-4	973	Hewlett Packard M551dn	Tóner Negro	CE400X	206.00	11,000	0.0187	
		969		Tóner Cyan	CE401A	209.00	6,000		0.0348
		972		Tóner Yellow	CE402A	209.00	6,000		0.0348
		970		Tóner Magenta	CE403A	209.00	6,000		0.0348
		836		Kit de Mantenimiento	CE484A	199.00	150,000	0.0013	
		Costo Total por Página (ΣCRP):							
IMPRESORAS DE INYECCION DE TINTA A COLOR									
24	Impresora Inyección de Tinta a Color de Alto Rendimiento (Tipo-5)	693	Hewlett Packard X451dw	Tinta Negra	CN621A	90.00	3,000	0.0300	
		758		Tinta Cyan	CN622A	83.50	2,500		0.0334
		760		Tinta Yellow	CN623A	83.50	2,500		0.0334
		852		Tinta Magenta	CN624A	83.50	2,500		0.0334
		Costo Total por Página (ΣCRP):							
MULTIFUNCIONALES LÁSER BLANCO Y NEGRO									
25	Multifuncional Láser Blanco y Negro (Copiadora, Escáner e Impresora) Tipo-1		Hewlett Packard M127FN	Tóner Negro	CF283A	75.00	1,500	0.0500	
		Costo Total por Página (ΣCRP):							
26	Multifuncional Láser Blanco y Negro (Fax, Copiadora, Escáner e Impresora) Tipo-2	1027	Hewlett Packard M425DN	Tóner	CF280X	141.00	6,900	0.0204	
		Costo Total por Página (ΣCRP):							
28	Multifuncional Láser Blanco y Negro (Fax, Copiadora, Escáner e Impresora) Tipo-4	923	Hewlett Packard M725f	Tóner	CF214X	231.00	17,500	0.0132	
		847		Kit de Mantenimiento	CF249A	350.00	200,000	0.0018	
		Costo Total por Página (ΣCRP):							
29	Multifuncional Láser Blanco y Negro (Copiadora, Escáner e Impresora) Tipo-5	1042	Hewlett Packard M4555f	Tóner	CE390X	320.00	24,000	0.0133	
		850		Kit de Mantenimiento	CE731A	365.00	225,000	0.0016	
		Costo Total por Página (ΣCRP):							
MULTIFUNCIONAL LÁSER A COLOR									
31	Multifuncional Láser a Color (Fax, Copiadora, Escáner e Impresora) Tipo-2	973	Hewlett Packard M575f	Tóner Negro	CE400X	206.00	11,000	0.01872727	
		969		Tóner Cyan	CE401A	209.00	6,000		0.03483333
		972		Tóner Yellow	CE402A	209.00	6,000		0.03483333
		970		Tóner Magenta	CE403A	209.00	6,000		0.03483333
		836		Kit de Mantenimiento	CE484A	199.00	150,000	0.00132667	
		Costo Total por Página (ΣCRP):							

MULTIFUNCIONAL DE INYECCIÓN DE TINTA A COLOR

39	Multifuncional de Inyección de Tinta a Color (Fax, Copiadora, Escáner e Impresora) Tipo-5	809	Hewlett Packard OfficeJet 7610	Tinta Negra	CN053AN	30.00	1,000	0.0300	
		811		Tinta Cyan	CN054AN	27.50	825		0.0333
		812		Tinta Yellow	CN055AN	27.50	825		0.0333
		810		Tinta Magenta	CN056AN	27.50	825		0.0333
		Costo Total por Página (ΣCRP):							
40	Multifuncional de Inyección de Tinta a Color (Fax, Copiadora, Escáner e Impresora) Tipo-6	809	Hewlett Packard OfficeJet 7610	Tinta Negra	CN053AN	30.00	1,000	0.0300	
		811		Tinta Cyan	CN054AN	27.50	825		0.0333
		812		Tinta Yellow	CN055AN	27.50	825		0.0333
		810		Tinta Magenta	CN056AN	27.50	825		0.0333
		Costo Total por Página (ΣCRP):							
41	Multifuncional de Inyección de Tinta a Color de Alto Rendimiento (Fax, Copiadora, Escáner e Impresora) (Tipo-7)	693	Hewlett Packard OfficeJet Pro X476dw	Tinta Negra	CN621A	90	3,000	0.0300	
		758		Tinta Cyan	CN622A	83.5	2,500		0.0334
		760		Tinta Yellow	CN623A	83.5	2,500		0.0334
		852		Tinta Magenta	CN624A	83.5	2,500		0.0334
		Costo Total por Página (ΣCRP):							

Dada en la ciudad de Panamá, a los 23 de enero de 2014.

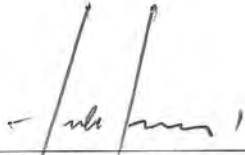
JULIO SPIEGEL RICHA
 Representante Legal
 N.º 9-60-876
 SONITEL, S.A.

Yo, **GUILLERMO COLLADO ORDÓNEZ**, Notario Público
 Undécimo del Circuito de Panamá, con Cédula No 8-429-600

CERTIFICACIÓN de la(s) firma(s) de

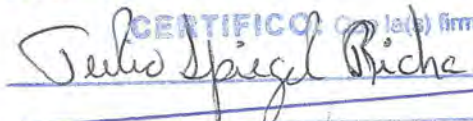

he(n) sido reconocida(s) como aut(é)ntica(s) por el (los) firmante(s),
 por consiguiente coteja(s) y/o copia(s) es (son) aut(é)ntica(s).



Penam

27 ENE 2014

TESTIGO

TESTIGO

GUILLERMO COLLADO ORDÓNEZ
 Notario Público Undécimo

Panamá, 11 de enero de 2014

Señores
Dirección General de Contrataciones Públicas
Ciudad.-

Referencia: Licitación para Convenio Marco N°. 2013-1-27-0-99-LM-000662 para el suministro de impresoras, copiadoras, escáneres, fax y consumibles de impresión para las entidades del estado 2013-2015.

**Declaración Jurada sobre la aplicación de medidas de retorsión
(Ley 58 de 12 diciembre 2002)**

En cumplimiento de lo establecido en el artículo 5 de la ley N°58 del 12 de diciembre del 2002, el suscrito Julio A. Spiegel R., varón, panameño, mayor de edad, ingeniero de profesión, casado, con cédula de identidad personal N° 9-60-876, vecino de esta ciudad, actuando en mi condición de Representante Legal de la empresa SONITEL, S.A. sociedad debidamente constituida conforme a las leyes de la República de Panamá, debidamente inscrita en el Registro Público de Panamá a la Ficha 1719, Tomo 318, Rollo 57, Imagen 564, con domicilio en Vía Brasil, Calle 1ª. C Sur, Edificio SONITEL, Teléfono 206-9800, declaro lo siguiente:

- 1) Que no soy una persona de una país al se le aplican las medidas de retorsión conforme a la ley N° 58 del 12 diciembre de 2002.
- 2) Que no soy contralado directa o indirectamente por una persona de una país al que se le aplican las medidas de retorsión, conforme a la ley N° 58 del 12 de diciembre 2002.
- 3) Que al presentar como proponente no actuó en representación de una persona o entidad de una país al se le aplican las medidas de retorsión, conforme a la ley N°58 de diciembre de 2002.
- 4) Que en la ejecución de la contratación pública de que se trate y de las obligaciones dimanantes de esta, el valor de los sueldos bienes, servicios obras públicas, arrendamientos, valores, títulos o fondos a proveer por parte del contratista, que proviene de países a los cuales se les aplican las medidas de retorsión conforme a la ley N°58 de diciembre del 2002, no superara el diez (10%) del valor total de la contratación pública, o el diez (10%) del valor anual de dicha contratación pública, si esta es de naturaleza renovable o recurrente, en cada periodo para el cual sea renovado o extendido.

Dado en la ciudad de Panamá, a los 11 días del mes de enero de 2014.



Julio Spiegel Richa
Representante Legal
SONSET, S.A.

Panamá, 11 de enero de 2014

Señores
Dirección General de Contrataciones Públicas
Ciudad.-

Referencia: Licitación para Convenio Marco N°. 2013-1-27-0-99-LM-000662 para el suministro de impresoras, copiadoras, escáneres, fax y consumibles de impresión para las entidades del estado 2013-2015.

DECLARACIÓN JURADA DE CUMPLIMIENTO DE LA GARANTÍA Y DE LOS REQUERIMIENTOS MÍNIMOS INCLUIDOS EN EL PLIEGO DE CARGO

En cumplimiento de lo establecido en el Pliego de Cargos de la Licitación: N° 2013-1-27-0-99-LM-000662, para el suministro de impresoras, copiadoras, escáneres, fax y consumibles de impresión para las entidades del estado 2013-2015., el suscrito Julio A. Spiegel R. varón, panameño, mayor de edad, ingeniero de profesión, casado, con cédula de identidad personal N.º 9-60-876, vecino de esta ciudad, actuando en mi condición de Representante Legal de la empresa SONITEL, S.A., sociedad debidamente constituida conforme a las leyes de la República de Panamá, debidamente inscrita en el Registro Público de Panamá a la Ficha: 1719, Tomo: 318, Rollo:57 , Imagen 564, con domicilio en Vía Brasil, Calle 1a. C Sur, Edificio SONITEL, Teléfono: 206-9800 ; declaro bajo la gravedad del juramento que todos los productos ofertados en mi propuesta, cumplen con las garantías, especificaciones técnicas y requerimientos mínimos del pliego de cargos, según certificaciones o ficha técnica o descripción detallada según sea el caso, expedidas por los fabricantes de las mismas y asumo cualquier responsabilidad civil, administrativa o penal en caso de que se compruebe que la información suministrada resulte incorrecta, alterada o falsa.

Dada en la ciudad de Panamá, a los 11 de enero de 2014,

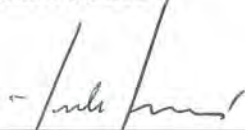

Julio Spiegel Richa
CIP: 9-60-876
Representante Legal
SONITEL, S.A.

Epson

TM-L90

REGLON 3

POS/Label Printer



Epson's TM-L90 thermal printer offers a high-quality, versatile solution for both receipt and label printing all in a single printer.

The compact TM-L90 thermal printer lets you design custom labels and quickly print one- and two-color receipts, labels and tickets on a variety of paper stock. This printer is ideal for retailers who want to accomplish multiple printing tasks using a single, cost-effective label printer.

High-speed printing of receipts and labels

The TM-L90 is ideal for a wide range of applications including pharmacy and photo labeling, retail price verification and fast food/deli labeling. It features fast print speeds of up to 150mm per second in high-speed mode. It easily handles a variety of print stock for receipts, labels and tickets. And it offers continuous printing on liner labels and an automatic label peeler option. Cost-effective one- and two-color thermal labels are available in a variety of sizes.

Design your own labels

With the Epson TM-L90's simple cut-and-paste software utility, you can quickly and easily design custom labels—from product and price labels to shelf tags and bar codes.

Get the flexibility you need

You can install the TM-L90 on a counter or wall using an optional wall-hanging bracket. It takes paper

rolls up to 90mm (3.5 inches) in diameter so you don't have to change paper as often, and its paper roll spacer lets you adjust paper width from 38mm to 70mm (1.50 to 2.25 inches). Bar codes can be printed either vertically or horizontally, including PDF417, MaxiCode and QRCode. Its flexible page mode gives you a variety of options for receipt layout.

Count on Epson for reliability

The TM-L90 is designed and built with the high quality and dependability Epson is known for. With an MCBF of 70 million lines, you can count on it day after day. Its straight paper path means less time wasted on paper jams and drop-in paper loading makes paper replacement easy. And thanks to Epson's exclusive Connect-It™ interface options, the TM-L90 is compatible with today's best-of-breed and component-based systems and supports parallel, USB, serial, ethernet and wireless interfaces.

- High-quality, thermal printing of receipts, labels and tickets at a clear 203 x 203 dpi
- Includes Epson Business Software for rapid label design
- Compatible with leading business label software applications when using Windows® drivers
- Cost-effective one- and two-color labels available
- Fast print speeds of up to 150mm (5.9 inches) per second in high-speed mode
- Easy, drop-in paper loading of rolls up to 90mm (3.5 inches) in diameter
- High reliability with an MCBF of 70 million lines
- Label peeler automatically removes labels from liner



The Epson TM-L90 is also available
with an automatic label peeler option.

Epson **TM-L90** POS/Label Printer

Printer Specifications		TM-L90
General	Print method	Thermal line
	Print resolution	203 x 203 dpi
	Print font	
	Font	9 x 17/12 x 24
	Column capacity (columns)	64/48/72
	Character size	1.13(W) x 2.13(H)/1.5(W) x 3.0(H)/1.0(W) x 2.0(H)mm
	Character set	95 Alphanumeric, 37 International, 128 x 11 Graphic Traditional/Simple Chinese, Thai, Japanese
	Bar code	UPC-A, UPC-E, JAN8 (EAN), Jan13 (EAN), ITF, CODE39, CODE93, CODE128, CODABAR, PDF417, MAXICODE, QRCODE
	Characters per inch	22.6 cpi (9 x 17 font)/16.9 cpi (12 x 24 font)
	Operating systems	Windows® 95/98/2000/NT®
	Printer	Interfaces*
Data buffer		4K or 45 bytes
Print speed		150mm/sec, 5.9"/sec high-speed mode, 120mm/sec, 4.7"/sec normal mode
Paper width		38mm (1.50"), 60mm (2.76"), 80mm (3.14")
Paper diameter		90mm (3.5") maximum
Power		24 VDC ± 7%
Power consumption		Approx. 1.7A (mean)
D.K.D. function		2 drivers
Reliability		
MTBF		360,000 hours
MCBF		70 million lines
Autocutter		2 million cuts receipts, 1 million cuts labels
Overall dimensions		203(H) x 140(W) x 148(D)mm (8.0" x 5.5" x 5.8")
Mass		Approx. 1.9 kg (4.18 lbs)
Color		ECW, EDG
Environmental standards	WEEE, RoHS compliant	
Factory options	PS-180 AC adaptor, paper roll spacer, wall-hanging bracket WH-10	
Control Board	EMI standards	VCCI class A, FCC class A, CE marking, Canada EMI, AS/NZS 3548
	Safety standards	UL, CSA, TÜV (EN60950)

Inch values are approximate.

dpi: dots per 25.4mm (dots per inch)

cpi: characters per 25.4mm (characters per inch)

lps: lines per second

*To find out more about our line of Connect-It interfaces, talk to your Epson Sales Representative.

**Speed may be affected in graphic mode if Epson Business Label software is not utilized to design labels with serial interface.



Epson

SecurColor™

RENGLON 4

Inkjet Printer



- Custom color-on-demand printing for color-enhanced hospital labels and wristbands
- Proven Epson inkjet technology and quality
- High-speed printing up to 3.7" per second
- Easily adjustable to handle 1.2" to 4.4" widths
- Selectable print resolution at 360 x 180 dpi, 360 x 360 dpi or 720 x 360 dpi
- Automatic Nozzle Checking technology to ensure color accuracy at all times
- Easy user access with front loading labels and ink cartridges
- Small footprint fits easily on desk or shelf
- USB or Ethernet interfaces

Now hospitals have a quick, reliable way to produce color-enhanced labels, tickets and wristbands with Epson's SecurColor inkjet printer. With SecurColor, hospitals can reduce risks, lower costs and improve patient care.

SecurColor ensures accurate color and lower costs

Current label printing solutions such as pre-printed labels or blank label sheets used in desktop inkjet or laser printers are cumbersome, costly and susceptible to human error. With Epson's innovative color-on-demand SecurColor inkjet printer, you can print custom color-enhanced pharmacy labels, wristbands, meal tickets and more with just a single printer, whenever you need them. And your system software assigns the right color code, reducing the risk of human error.

All the features you need

Epson's compact SecurColor printer features print speeds up to 3.7"/sec at a clear 360 x 180 dpi, easy drop-in media loading of rolls up to 4.4 inches wide, autocutter, gap and black mark sensors and more.

Advanced printing technology

SecurColor features Epson's patented MicroPiezo® inkjet technology, known worldwide for its quality and reliability. This ensures that SecurColor prints crisp, clear, easy-to-read graphics, bar codes and text. In addition, SecurColor can print colorfast, waterproof labels without messy thermal transfer ribbons.

Industry-leading partners

Epson works closely with industry-leading partners to ensure that the label media meets the requirements of healthcare regulations and to ensure seamless integration of SecurColor with your hospital systems.

Epson quality and reliability

Epson's color printing solutions are designed to support real-world applications and solve customer problems, while delivering significant cost savings.

Epson SecurColor Inkjet Printer

Printer Specifications		TM-C3400
General	Print method	MicroPiezo® inkjet, 3 colors with pigment ink, Automatic Nozzle Checking technology, composite black
	Print resolution	360 dpi x 180 dpi, 360 dpi x 360 dpi, 720 dpi x 360 dpi
Printer	Interface	USB 2.0, Ethernet
	Printer driver	For Windows® 2000, XP, VISTA and Windows® 2003 Server
	Print font	Requires 1D/2D code generating utility: UPC-A, UPC-E, JAN13(EAN), JAN8(EAN), Code39, ITF, Codabar, Code93, Code128, UCC/EAN-128, UCC/EAN-128M, RSS14, RSS14-Truncated, RSS-Limited, RSSExpanded, RSSExpandedM, PDF417, QR Code, Maxi Code, RSS14 Stacked, RSS Stacked Omnidirectional, RSS Expanded Stacked, Composite Symbology, DataMatrix, Aztec*
	Print speed (max.)	360 dpi x 180 dpi, High-speed mode 69mm/sec. (104mm print width) {2.7"/sec. (4.1" print width)} 83mm/sec. (72mm print width) {3.3"/sec. (2.8" print width)} 94mm/sec. (56mm print width) {3.7"/sec. (2.2" print width)} 360 dpi x 360 dpi, Fine mode 35mm/sec. (104mm print width) {1.4"/sec. (4.1" print width)} 42mm/sec. (72mm print width) {1.7"/sec. (2.8" print width)} 47mm/sec. (56mm print width) {1.9"/sec. (2.2" print width)}
	Media handling capabilities	Roll-fed or fanfold, die cut or continuous (plain paper/adhesive labels on liner)
	Roll-fed width	30–112.0mm (1.2–4.4")
	O.D.	102mm (4.0") max.
	Die-cut label gap	Min. 3.0mm (0.12")
	Black mark size (WxH)	Min. 5.0 x 4.0mm (0.20 x 0.16") (linerless is not supported)
	Media thickness	
	Plain paper	0.08–0.15mm (3.15–5.91mils)
	Label and liner	0.12–0.19mm (4.72–7.5mils)
	Media guide	Continuous (stepless) adjustment with no tool from 30mm to 112mm (1.2" to 4.4")
	Ink cartridge	Single cartridge with 3 colors (CMY)
	Media sensors	"Gap" and "black mark sensor" "Paper end" sensor (no "near end" sensor)
Media output tray	Standard	
Auto cutter	Standard (full cut only)	
Reliability	Up to 1.5 million cuts (plain paper and liner); up to 0.75 million cuts with no maintenance/up to 1.0 million cuts with blade cleaning (continuous label)	
Power supply	PS-180	
Overall dimensions	10.0 x 10.6 x 10.0" (W x D x H) (255 x 270 x 255mm)	

Inch values are approximate.
dpi: dots per 25.4mm (dots per inch)

*No character font or 1D/2D code font installed

Color-on-demand Applications for Healthcare



Specimen Labels



Wristbands



Patient Meal Tickets



Prescription Labels



Impresora láser monocromática MS310dn de Lexmark

Impresión práctica. Diseño compacto.

La MS310dn de Lexmark brinda velocidad, confiabilidad y comodidad en un diseño compacto. Mejore la productividad y ahorre tiempo: imprima su primera página en tan solo 6,5 segundos. La MS310dn tiene capacidad de red.



Hasta 35 ppm



Red



Dúplex



Modo ecológico



RENGLON 7 / 8

Poderosa. Lista para imprimir.

No deje que el tamaño lo engañe. La impresora láser MS310dn de Lexmark produce impresiones profesionales de alta calidad y de forma rápida en un diseño compacto.

Imprima documentos complejos rápido - Con 128 MB de memoria y un procesador dual core eficiente de 800 MHz, imprime documentos con gráficos e imágenes sin esfuerzos.

Rendimiento confiable - Imprima fácilmente hasta 2500 páginas por mes, y con menos problemas de mantenimiento, gracias a nuestra gestión del papel avanzada.

Realice trabajos sin interrupciones - Una capacidad de entrada de hasta 850 hojas significa que no tendrá que agregar papel tan frecuentemente.

Finalice el trabajo rápidamente. - Disfrute de velocidades de impresión de hasta 35 páginas por minuto e imprima su primera página en tan solo 6,5 segundos.

Resultados profesionales. Sin necesidad de capacitación.

Luzca bien desde el comienzo: La MS310dn le permite imprimir trabajos de forma rápida por su impresionante velocidad.

Instalación rápida - Instrucciones fáciles. Estará en funcionamiento en minutos.

Gráficos de alta resolución - Con una resolución de hasta 1200x1200 dpi reales, las imágenes y los gráficos permanecen nítidos. El tóner Unison™ de Lexmark también garantiza calidad uniforme.

Panel de control de fácil lectura - Permanezca al tanto de sus trabajos de impresión con nuestro brillante panel de control con LED fácil de ver.

Tóner innovador que optimiza el rendimiento - Obtenga mayor rendimiento de la impresora con el tóner Unison™ de

Lexmark que ofrece calidad de imagen uniforme desde la primera impresión hasta la última.

Finalice más trabajos. Sin esfuerzos.

Responda rápido a las necesidades comerciales variables con nuestras impresoras ecológicas que simplifican su flujo de trabajo.

Ayude a los empleados a hacer más - Nuestro sistema puede imprimir más rápido los documentos de la red, para que sus equipos permanezcan productivos. La MS310dn viene con conexión de red Ethernet estándar.

Disfrute de la seguridad a nivel empresarial - Supervise el uso por parte del empleado y proteja los datos confidenciales mediante los protocolos de seguridad de red estándares.

Ahorre recursos y salve el planeta - Un fusor de calentamiento instantáneo, capacidad de impresión a dos caras incorporada y los modos silencioso, hibernación y ecológico disminuyen el ruido y ahorran papel y energía.

Imprima en cualquier momento y desde cualquier lugar⁶

- Con este sistema, puede imprimir tanto desde una PC como desde un dispositivo móvil con aplicaciones.

LEXMARK
TM

Impresora láser monocromática MS310dn de Lexmark

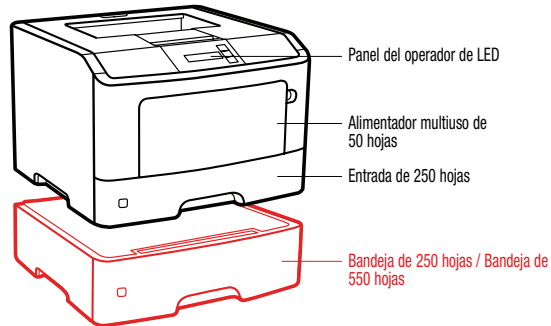

■ Estándar
■ Opcional

Especificaciones de producto

Lexmark MS310dn

Impresión	
Velocidad de Impresión: Hasta ⁴	Negro: 35 ppm
Tiempo de salida de la primera página: tan rápido como	Negro: 6.5 segundos
Resolución de Impresión	Negro: 1200 Image Quality, 1200 x 1200 ppp, 2400 Image Quality, 600 x 600 ppp
Memoria / Procesador	Estándar: 128 MB / Máxima: 128 MB / Procesador: Dual Core, 800 MHz
Disco Duro	No disponible
Volumen de Páginas Mensual Recomendado ²	500 - 2.500 Páginas
Ciclo de Trabajo Mensual Máximo: Hasta ³	50.000 Páginas al mes
Consumibles ⁵	
Rendimiento de cartuchos láser	Cartucho para 1.500 ¹ páginas, Cartucho de rendimiento alto para 5.000 ¹ páginas en negro
Suministro(s) embarcado(s) con el equipo	Cartucho del programa de retorno de 1500 ¹ páginas
Gestión del papel	
Administración del papel estándar	Entrada de 250 hojas, Alimentador multiuso de 50 hojas, Bandeja de salida de 150 hojas, Dúplex integrado
Administración del papel opcional	Bandeja de 250 hojas, Bandeja de 550 hojas
Capacidad de Entrada de Papel: Hasta	Estándar: 300 hojas bond de 20 lb o 75 g/m ² / Máxima: 850 hojas bond de 20 lb o 75 g/m ²
Capacidad de Salida de Papel: Hasta	Estándar: 150 hojas bond de 20 lb o 75 g/m ² / Máxima: 150 hojas bond de 20 lb o 75 g/m ²
Tipos de Papel Soportados	Cartulina, Sobres, Etiquetas de papel, Papel normal, Transparencias, Consulte la Guía de Tarjetas y Etiquetas
Tamaños de Papel Soportados	Sobre 10, Sobre 7 1/4, Sobre 9, A4, A5, Sobre DL, Ejecutivo, Folio, JIS-B5, Legal, Carta, Statement, Universal, Oficio, A6
Información general	
Puertos Estándar	Paralelo bidireccional Centronics IEEE 1284, USB 2.0 Certificado Especificación de alta velocidad ("Hi-Speed") (Tipo B), Ethernet 10/100BaseTX (RJ-45), también compatible con 1000Base-T
Puertos de Red Opcionales / Puertos Locales Opcionales	MarkNet™ N7020e Gigabit Ethernet externo, MarkNet N8352 802.11b/g/n inalámbrico
Nivel de ruido, operando	53 dBA
Garantía del Producto	Un año de servicio en sitio
Tamaño (alto x ancho x profundo en mm) / Peso (kg)	263 x 399 x 382 mm / 14.0 kg

¹ Valor de duración en páginas promedio estándar declaradas de acuerdo a las normas ISO/IEC 19752. ² «Volumen Mensual Recomendado» es el rango de páginas que se puede utilizar para evaluar los productos de Lexmark en comparación con el promedio de páginas que se planea imprimir mensualmente con el dispositivo. Lexmark recomienda que el número de páginas a imprimir por mes esté dentro de este rango para lograr el desempeño óptimo de su dispositivo, basándose en diferentes factores, incluyendo los intervalos de reemplazo de suministros y papel, velocidad y uso típico del dispositivo. ³ «Ciclo de Trabajo Máximo Mensual» es el número máximo de páginas que el dispositivo puede imprimir en un mes. Esta métrica provee una comparación de robustez en relación a las otras impresoras y multifuncionales de Lexmark. ⁴ La velocidad de impresión y copiado medida en conformidad con ISO/IEC 24734, excluye la primera serie de documentos de prueba. Para obtener más información consulte: www.lexmark.com/ISOspeeds. ⁵ El producto solo funciona con cartuchos diseñados para su región geográfica específica. Para obtener más detalles, consulte www.lexmark.com/regions ⁶ Para obtener más información sobre las Soluciones móviles de Lexmark, visite: http://www1.lexmark.com/en_US/solutions/business-solutions/mobile-print/index.shtml



[Para el hogar](#)[Para empresas](#)[Soporte técnico](#)

Impresora HP LaserJet Pro P1102w soporte

[Página inicial del producto](#)[Controladores](#)[Solución de Problemas](#)[Guías del Usuario](#)[Contacte HP](#)

Serie de impresoras HP LaserJet P1102: Especificaciones del producto

[Imprimir](#)[Compartir](#)[Opinión](#)

Especificaciones del producto

Este documento contiene las especificaciones de la impresora, incluidos los números de modelo, los requisitos del sistema y la velocidad de impresión.

[Mostrar Todo](#) | [Ocultar todo](#)

+ Modelos de HP LaserJet Pro P1102

Modelo de impresora	Imagen	Número de impresora
Impresora HP LaserJet Pro P1102		CE651A
Impresora HP LaserJet Pro P1102w		CE657A CE658A

+ Conectividad

La siguiente tabla contiene las opciones de conectividad.

Modelo	Inalámbrica	Ethernet	USB
Impresora HP LaserJet Pro P1102	No	No	Sí
Impresora HP LaserJet Pro P1102w	Sí	No	Sí

+ Requisitos del sistema

Las siguientes tablas contienen los requisitos mínimos del sistema para los sistemas operativos Windows y Mac compatibles.

+ Requisitos del sistema para Windows

Sistemas operativos Windows compatibles : Windows XP, Windows Vista, Windows 7 y Windows 8.

Sistema operativo	Característica	Requisitos mínimos del sistema
-------------------	----------------	--------------------------------

Impresora HP LaserJet Pro P1102w

[¿No es su producto?](#)

Productos visitados recientemente

[Impresora HP LaserJet Pro P1102w](#)[PC portátil de entretenimiento HP Pavilion dm1-4150la](#)

Más para este producto

[Compruebe su garantía](#)[Comprobar orden de reparación](#)[No se puede imprimir con HP ePrint \(actualización de firmware\)](#)[¿Necesita ayuda para impresión inalámbrica? ¡Visite el Centro de Impresión Inalámbrica HP!](#)

Foros de HP Support

Obtener respuestas en el Foro de Usuarios de HP

[Unirse a la conversación](#)

Windows XP	Procesador	Procesador Pentium a 400 MHz
	RAM	512 MB
	Espacio libre en el disco	350 MB
	Unidad de CD-ROM	Necesario
	Navegador	Internet Explorer 7.0
Windows Vista	Procesador	Procesador de 1 GHz o más, de 32 bits (x86) o de 64 bits (x64)
	RAM	512 MB
	Espacio libre en el disco	350 MB
	Unidad de CD-ROM	Necesario
	Navegador	Internet Explorer 7.0
Windows 7	Procesador	Procesador de 1 GHz o más, de 32 bits (x86) o de 64 bits (x64)
	RAM	1 GB (32 bits) o 2 GB (64 bits)
	Espacio libre en el disco	350 MB
	Unidad de CD-ROM	Necesario
	Navegador	Internet Explorer 8.0
Windows 8	Procesador	Procesador de 32 bits (x86) o de 64 bits (x64) a 1 GHz
	RAM	1 GB (32 bits) o 2 GB (64 bits)
	Espacio libre en el disco	2 GB
	Unidad de CD-ROM	Necesario
	Navegador	Microsoft Internet Explorer 6.0 o superior; FireFox 2.0 o superior; Google Chrome 3.0, con Adobe Flash 10 o superior

Requisitos mínimos del sistema para Mac OS X

Mac OS X v10.4, Mac OS X v10.5, OS X v10.6, OS X Lion o OS X Mountain Lion.

Dimensiones físicas

Dimensión	Medidas
Peso	5,3 kg (11,6 lb)
Altura	196 mm (7,71 pulg.)
Profundidad - mínimo	238 mm (9,38 pulg.)
Profundidad - máximo	410,21 mm (16,15 pulg.)
Ancho	349 mm (13,74 pulg.)

Cartuchos

Negro CE285A

Especificaciones de manejo del papel

Consulte las tablas a continuación para ver las especificaciones de manejo del papel.

Capacidad de las bandejas de papel



NOTA:La capacidad puede variar según el gramaje y grosor del papel, y las condiciones ambientales.

Bandeja	Tipo de papel	Especificaciones	Cantidad
Bandeja de entrada principal	Papel	Intervalo: Bond de 60 g/m ² (16 lb) a 163 g/m ² (43 lb)	150 hojas bond de 75 g/m ² (20 lb)
	Sobres	Bond de menos de 60 g/m ² (16 lb) a 90 g/m ² (24 lb)	Hasta 10
	Transparencias	Grosor mínimo 0,13 mm (0,005 pulg.)	Hasta 75
Ranura de entrada prioritaria (solamente HP LaserJet Pro P1102w)	Papel	Intervalo: Bond de 60 g/m ² (16 lb) a 163 g/m ² (43 lb)	Equivalente a 10 hojas bond de 75 g/m ² (20 lb)
	Sobres, transparencias, etiquetas, tarjetas	Variable	1
Bandeja de salida	Papel	Intervalo: Bond de 60 g/m ² (16 lb) a 163 g/m ² (43 lb)	Hasta 125 hojas bond de 75 g/m ² (20 lb)
	Sobres	Bond de menos de 60 g/m ² (16 lb) a 90 g/m ² (24 lb)	Hasta 10
	Transparencias	Grosor mínimo 0,13 mm (0,005 pulg.)	Hasta 75

Tamaños de papel admitidos



NOTA:El producto admite una gran variedad de papeles de tamaño estándar o personalizado. Verifique en el controlador de la impresora los tamaños admitidos.

Tipo	Tamaño
Papel	Carta: 216 x 279 mm (8,5 x 11 pulg.)
	Legal: 216 x 356 mm (8,5 x 14 pulg.)
<ul style="list-style-type: none"> • Normal • Reciclado • Vegetal • Ligero • Mediano • Pesado • Extra pesado • Papel con membrete • Impreso previamente • Perforado previamente • Color • Bond 	Ejecutivo: 184,2 x 266,7 mm (7,25 x 10,5 pulg.) A4: 210 x 297 mm (8,27 x 11,7 pulg.) A5: 148 x 210 mm (5,83 x 8,27 pulg.) A6: 105 x 148 mm (4,13 x 5,83 pulg.) B5: (JIS) 182 x 257 mm (7,17 x 10,12 pulg.) 16k: 197 x 273 mm (7,75 x 10,75 pulg.)

• Áspero	8,5 x 13: 216 x 330 mm (8,5 x 13 pulg.)
• Cartulina	Personalizado: (76 a 216) x (127 a 356) mm (3 a 8,5) x (5 a 14) pulg.)
Sobres	EE. UU. N° 10: 105 x 241 mm (4,125 x 9,5 pulg.) B5: 176 x 250 mm (6,7 x 9,8 pulg.) C5: 162 x 229 mm (6,93 x 9,84 pulg.) DL: 110 x 220 mm (4,3 x 8,7 pulg.) Monarca: 98 x 191 mm (3,9 x 7,5 pulg.)
Postales	100 x 148 mm (3,94 x 5,83 pulg.) 148 x 200 mm (5,83 x 7,87 pulg.)
Transparencias	Carta: 216 x 279 mm (8,5 x 11 pulg.)
Etiquetas	A4: 210 x 297 mm (8,27 x 11,7 pulg.) Carta: 216 x 279 mm (8,5 x 11 pulg.) A4: 210 x 297 mm (8,27 x 11,7 pulg.)

Especificaciones de impresión

Especificación	Detalles
Calidad de impresión	600 x 600 puntos por pulgada (dpi) reales para texto y gráficos
Tecnología de resolución	FastRes 600 dpi (predeterminados) y FastRes (1200 dpi)
Lenguaje	Basado en host
Velocidad de impresión: Tamaño carta	Carta: Hasta 19 páginas por minuto A4: Hasta 18 páginas por minuto
Impresión de la primera página	P1102 : Hasta 8,5 segundos P1102w : Hasta 8,5 segundos
Ciclo mensual de trabajo	Hasta 5.000 hojas de papel



NOTA: El **Ciclo de trabajo** es el número máximo de páginas impresas por mes. Este valor proporciona una evaluación de la solidez del producto en comparación con otros productos HP, y permite que se elijan las impresoras y los productos multifunción apropiados para cumplir con las exigencias de los grupos o individuos que los utilizan.

Volumen recomendado de páginas impresas por mes 250 a 1000 hojas de papel



NOTA: HP recomienda mantener la cantidad de páginas impresas por mes dentro del rango indicado a fin de obtener el mejor rendimiento posible del dispositivo, en

función de factores que incluyen los intervalos de sustitución de consumibles y la vida útil del producto durante un periodo de garantía extendido.

Impresión a doble cara (impresión dúplex)	Impresión a doble cara manual
Impresión de n páginas	Impresión de varias páginas en una hoja

+

Especificaciones de energía

Las siguientes tablas contienen las especificaciones de energía del producto.

+

Eléctricas



ATENCIÓN: Los requisitos de energía dependen del país/la región donde se vende la impresora. No convierta los voltajes de funcionamiento. De lo contrario, podría dañar la impresora e invalidar la garantía del producto.

Especificación	Modelos de 110 voltios	Modelos de 220 voltios
Requisitos de energía	<ul style="list-style-type: none"> 115 a 127 V (+/- 10 %) 60 Hz (+/-2 Hz) 	<ul style="list-style-type: none"> 220 a 240 V (+/-10 %) 50 Hz (+/-2 Hz)
Capacidad de circuito mínima recomendada	12 A	6 A

+

Consumo de energía (promedio en vatios)¹

Modelo	Impresión	Preparada	Modo de suspensión	Apagada	Disipación de calor - Preparada (BTU/hora)
Impresora HP LaserJet Pro P1102	360	1,4	0,9	0,6	41
Impresora LaserJet Pro P1102w	370	2,7	2,0	0,6	41

¹ El consumo de energía refleja los valores más altos medidos en la impresión monocromática al usar voltajes estándar.

+

Especificaciones ambientales

La siguiente tabla contiene las especificaciones ambientales del producto.

+

Condiciones de funcionamiento recomendadas

Entorno	En funcionamiento	Almacenamiento
Temperatura	10 a 32,5° C (50 a 91° F)	0 a 35° C (32 a 95° F)
Humedad relativa	del 10 % al 80 %	del 10 % al 80 %

+

Energy Star

Este producto se ha diseñado para reducir el consumo de energía y ahorrar recursos naturales sin que su rendimiento se vea afectado. Está diseñado para reducir el consumo total de energía, tanto cuando está en funcionamiento como cuando no está activo. Este producto reúne los requisitos para ENERGY STAR®, un programa voluntario puesto en marcha para estimular el desarrollo de productos de oficina que ahorran energía.

figura 1: Logotipo de Energy Star



ENERGY STAR es una marca de servicio registrada de U.S. EPA. Como empresa asociada al programa ENERGY STAR, HP ha determinado que este producto cumple las especificaciones de consumo eficiente de energía establecidas por ENERGY STAR. Para obtener más información, vaya al [sitio web de Energy Star](#).

Hojas de datos sobre seguridad de materiales

Para consultar la documentación sobre la seguridad de los materiales (MSDS), vaya a <http://www.hp.com/go/msds> (en inglés).

Emisión de ozono

Este producto genera cantidades inapreciables de gas ozono (O₃).

Uso de papel y plástico

Este producto está preparado para la utilización de papel reciclado de acuerdo con DIN 19309 y EN 12281:2002. Las piezas de plástico de más de 25 gramos de peso están marcadas de acuerdo con los estándares internacionales para facilitar la identificación de plásticos reciclables al final de la vida útil del producto.

Reciclaje de cartuchos de impresión

Cada cartucho de impresión y cada paquete de consumibles HP LaserJet nuevos incluyen información e instrucciones en varios idiomas del programa.

Reciclaje de la impresora

HP ofrece un número creciente de programas de reciclaje y de devolución de productos en muchos países y regiones, y colabora con algunos de los centros de reciclaje electrónico más importantes del mundo. HP contribuye a la conservación de los recursos mediante la reventa de algunos de sus productos más conocidos. Para obtener más información sobre el reciclaje de los productos HP, visite www.hp.com/hpinfo/globalcitizenship/environment/recycle/ (en inglés).

Especificaciones normativas

La siguiente información contiene las especificaciones normativas del producto.

Exposición a la radiación de radiofrecuencia

El Centro para Dispositivos y Salud Radiológica (CDRH - Center for Devices and Radiological Health) de la Administración de Alimentación y Fármacos (FDA - Food and Drug Administration) de EE.UU. ha implementado normas para los productos láser fabricados a partir del 1 de agosto de 1976. El cumplimiento de las mismas es obligatorio para los productos comercializados en los Estados Unidos. Este dispositivo está certificado como un producto láser de "Clase 1" según el Nivel de Rendimiento de Radiaciones del Ministerio de Sanidad y Servicios Sociales (DHHS), de acuerdo con la Ley sobre el Control de Radiaciones para la Salud y Seguridad de 1968. Dado que la radiación que emite este dispositivo está totalmente confinada en el interior de carcasas y cubiertas externas protectoras, el rayo láser no puede alcanzar el exterior del equipo durante ninguna de las fases de una utilización normal por parte de los usuarios.



ADVERTENCIA: El uso de controles, realización de ajustes o ejecución de procedimientos distintos de los especificados en esta guía del usuario podrían ocasionar la exposición a radiación peligrosa.

Número reglamentario de identificación del modelo

América Central
Versión Mobile

Acerca de HP

Contáctenos
Noticias
Relaciones con los inversores
Ciudadanía global
Accessibility
Eventos
HP Labs
Empleos

Redes sociales

Foro de usuarios de HP
Comunidad Enterprise Business
Blogs corporativos

Socios de HP

Hágase socio
Busque un revendedor
PartnerOne

Soporte al cliente

Descargue controladores
Registre su producto
Capacitación y certificación
Reciclaje de productos



Impresora HP LaserJet Pro P1102w soporte

Impresoras compatibles con Windows 8

[Imprimir](#) [Compartir](#) [Opinión](#)

Introducción

HP se está esforzando para que los clientes tengan la mejor experiencia posible con sus impresoras HP conectadas a equipos con el sistema operativo Windows 8. HP ha trabajado en estrecha colaboración con Microsoft para desarrollar controladores de impresión compatibles con Windows 8 para la mayoría de los productos HP. HP también ha trabajado con Microsoft para proporcionar controladores integrados en el sistema operativo Windows 8 para impresoras HP lanzadas en los últimos años. Este documento presenta los tipos de controladores de impresión para Windows 8 disponibles para la mayoría de las impresoras HP.

¿Cómo encuentro el controlador de mi impresora HP para Windows 8?

Puede encontrar el mejor controlador disponible para su impresora con el **Asistente de instalación de impresoras HP (recomendado)**.

Enlace a la herramienta**Tamaño de archivo**[Asistente de instalación de impresoras HP](#)

> 1 MB

O bien, descargue e instale el controlador directamente del sitio web de HP.

Enlace a los controladores**Tamaño de archivo**[Página de software y controladores de HP](#)

Variable

Haga clic en el signo más (+) para ver información más detallada.

[Mostrar Todo](#) | [Ocultar todo](#)[Conozca más sobre los tipos de controladores de impresión y el soporte para Windows 8](#)

Seleccione una opción para conocer más sobre los tipos de controladores de impresión y el soporte para Windows 8.



¿Qué tipos de controladores para Windows 8 están disponibles?

Controlador de funciones completas (de hp.com)

HP proporciona controladores de funciones completas para muchas impresoras. Estos controladores ofrecen todas las funciones del producto y software muy útil para ayudarlo a aprovechar al máximo su impresora.

Controlador incorporado en el sistema operativo (in-OS)

Un controlador incorporado en el sistema operativo (in-OS) es un controlador básico que viene incluido en el sistema operativo. **No necesita descargar ni instalar ningún software de HP**. Si hay un controlador in-OS disponible para su impresora, tendrá al menos las funciones de impresión básicas con conexiones USB y de red.

Controlador básico Plug and Play basado en Host

El controlador básico Plug and Play (PnP) basado en Host permite que instale y desinstale el software de la impresora con facilidad, determinando automáticamente qué controladores son compatibles con cada dispositivo. El software PnP reconoce el

Impresora HP LaserJet Pro P1102w

[¿No es su producto?](#)

Productos visitados recientemente

[Impresora HP LaserJet Pro P1102w](#)[PC portátil de entretenimiento HP Pavilion dm1-4150la](#)

Más para este producto

[Compruebe su garantía](#)[Comprobar orden de reparación](#)[No se puede imprimir con HP ePrint \(actualización de firmware\)](#)[¿Necesita ayuda para impresión inalámbrica? ¡Visite el Centro de Impresión Inalámbrica HP!](#)

Foros de HP Support

Obtener respuestas en el Foro de Usuarios de HP

[Unirse a la conversación](#)

hardware durante la instalación inicial del sistema, reconoce los cambios de hardware PnP que tuvieron lugar entre inicios del sistema y responde a los eventos del tiempo de ejecución del hardware, como el acoplamiento/desacoplamiento y conexión o desconexión de dispositivos.

- **Controlador de Windows Update**

Es posible que exista un controlador con mejor funcionalidad o más actualizado disponible para su impresora a través de Windows Update de Microsoft. Si Windows Update está habilitado, entonces el proceso de Windows Update se activará automáticamente cuando conecte la impresora al equipo (conexiones USB y de red). Windows Update busca en línea el controlador más reciente para la impresora en el sitio de Windows Update. Si el controlador encontrado en línea es más completo que el instalado actualmente en Windows 8, el equipo descarga e instala este controlador.

- **Controlador universal de impresión**

El controlador universal de impresión (UPD) de HP es un controlador inteligente que admite un gran número de impresoras y productos multifunción HP LaserJet. Este controlador de impresión avanzado puede detectar dispositivos de impresión HP y se configura automáticamente según las funciones del dispositivo (por ejemplo, impresión a doble cara, color, acabado, etc.).

- **Controlador PCL 6**

Desarrollado por Hewlett-Packard como un protocolo de impresoras, el Printer Command Language (PCL - lenguaje de comandos de impresoras) se ha transformado en un verdadero estándar de la industria. El PCL 6 mejorado posee una nueva arquitectura modular que puede modificarse fácilmente para impresoras HP lanzadas en el futuro y presenta mayor velocidad de retorno a la aplicación, mayor rapidez al imprimir gráficos complejos, más eficiencia en la transmisión de datos para reducir el tráfico de red, mejor impresión WYSIWYG ("lo que ve es lo que obtiene"), mejor calidad de impresión y total compatibilidad con versiones anteriores.

¿Y si mi impresora no es compatible con Windows 8?

Compre una impresora compatible con Windows 8

Para encontrar una impresora o un todo-en-uno HP que ofrezca todas las funciones que busca en un producto compatible con Windows 8, [haga clic aquí para visitar la Tienda HP](#) en el sitio web de HP.





Soporte de productos HP para Windows 8

Seleccione el tipo y modelo de su producto para ver qué controladores hay disponibles en Windows 8.

Impresoras HP Business Inkjet

Seleccione su impresora para ver qué controladores hay disponibles en Windows 8.

Impresora HP Business Inkjet 1000

Microsoft Windows 8		Microsoft Windows RT	
Controlador de funciones completas (hp.com)	Controlador de Windows Update	Incorporado en el sistema operativo (in-OS)	Incorporado en el sistema operativo (in-OS)
			
No disponible	Recomendado	No disponible	No disponible

Impresora HP Business Inkjet 1100



Impresora HP LaserJet Pro 400 M401 dne

Optimice su flujo de trabajo diario. Imprima desde cualquier parte con opciones de impresión móvil y comparta los recursos de impresión en una red. Sea productivo y ahorre papel utilizando impresión automática a dos caras. Aproveche las rápidas velocidades de impresión.

RENGLON 8



Resultados con calidad profesional que ofrecen un excelente valor

- Cree documentos de negocio con calidad profesional con texto llamativo y nítido e imágenes brillantes.
- Dependá de una impresora con un volumen mensual recomendado de 3000 páginas: el dispositivo perfecto para impresión confiable.
- Ahorre dinero al ahorrar energía: la tecnología HP Auto-On/Auto-Off enciende y apaga su impresora automáticamente.²
- Ahorre tiempo con cartuchos HP originales fáciles de instalar y ahorre más con cartuchos de alta capacidad.⁵

Impacto medioambiental reducido

- Reduzca el uso de energía con la tecnología HP Auto-On/Auto-Off.²
- Reduzca el uso de papel en hasta 50% con la impresión automática a dos caras.
- Recicle fácilmente los cartuchos de tóner HP LaserJet originales a través del programa HP Planet Partners.⁶
- Reduzca el desperdicio de embalaje, los cartuchos de tóner HP originales se envían con la impresora.

Productividad optimizada, mayor movilidad

- Imprima desde prácticamente cualquier lugar con HP ePrint.
- Y con AirPrint™ puede imprimir simplemente de forma inalámbrica desde su iPad®, iPhone® y iPod touch®.³
- Comparta recursos de impresión con una red Ethernet. La impresión automática a dos caras ayuda a ahorrar papel.
- Aumente la productividad con velocidades de impresión de hasta 33 ppm A4 y 35 ppm carta.⁴
- Recargue papel con menos frecuencia con una capacidad de hasta 300 hojas de papel.

Fácil de instalar, fácil de utilizar

- Configure esta impresora rápidamente en su entorno de TI mediante el controlador universal de impresión HP.
- Opere su impresora con facilidad, utilizando la pantalla de 2 líneas.
- Obtenga resultados uniformes con los cartuchos de tóner HP LaserJet originales y haga nuevos pedidos con HP SureSupply.⁷
- Ahorre costos y tiempo a TI al centralizar la administración de impresoras con HP Web Jetadmin.



HP EcoSolutions

- Ahorre energía, la tecnología HP Auto-On/Auto-Off enciende la impresora cuando la necesita y la apaga cuando no la necesita.[eco01]
- Ahorre hasta un 50% de papel, utilizando la impresión automática a dos caras.
- Reciclaje práctico y gratuito de cartuchos en más de 50 países.[eco02]

Apto para ENERGY STAR®
[eco01] Los recursos HP Auto-On/Auto-Off varían según la impresora y su configuración.
[eco02] La disponibilidad del programa varía. La devolución y reciclaje de cartuchos HP originales está disponible actualmente en más de 50 países y territorios en todo el mundo a través del programa HP Planet Partners. Para obtener más información, o para solicitar sobres con vuelta de correo o cajas para recolección de volumen, visite <http://www.hp.com/recycle>.
Le solicitamos que recicle su hardware de computadora y suministros de impresión. La administración de activos y los servicios de reciclaje HP hacen fácil el descarte responsable.

www.hp.com/ecosolutions

¹ Requiere una conexión de Internet a la impresora web HP y registro de cuenta de HP ePrint (para obtener una lista de impresoras y tipos de documentos e imágenes admitidos y otros detalles de HP ePrint, consulte hp.com/go/eprintcenter). Los dispositivos móviles requieren conexión a Internet y recursos de correo electrónico. Puede requerir un punto de acceso inalámbrico. Pueden aplicarse tarifas de uso o planes de datos adquiridos por separado. Los tiempos de impresión y las velocidades de conexión pueden variar.

² Los recursos de la tecnología HP Auto-On/Auto-Off están sujetos a la impresora y la configuración.

³ Compatible con OS X® Lion, OS X Mountain Lion y los siguientes dispositivos con iOS 4.2 o posterior: iPad® (todos los modelos), iPhone® (3GS o posterior) e iPod touch® (3ª generación o posterior). La impresora debe estar conectada a través de una red Ethernet o una conexión inalámbrica a la misma red inalámbrica que el dispositivo con OS X o iOS, lo que puede requerir la compra adicional de servicios. El rendimiento de la conexión inalámbrica depende del entorno físico y de la distancia del punto de acceso. Las operaciones inalámbricas son solo compatibles con enrutadores de 2,4 GHz.

⁴ Medido utilizando ISO/IEC 24734, excluye el primer conjunto de documentos de prueba. Para obtener más información, consulte hp.com/go/printerclaims. La velocidad exacta varía en función de la configuración del sistema, las aplicaciones de software, el controlador y la complejidad del documento.

⁵ No incluye el cartucho de tóner negro HP 80X LaserJet; debe adquirirse por separado.

⁶ La disponibilidad del programa varía. La devolución y el reciclaje de cartuchos HP originales están disponibles actualmente en más de 50 países y territorios en todo el mundo a través del programa HP Planet Partners. Para obtener más información, o para solicitar sobres de devolución o cajas para recolección de volumen, visite hp.com/recycle.

⁷ Los recursos y la disponibilidad del programa pueden variar según el país. Para obtener más información, visite hp.com/learn/suresupply.





Impresora HP LaserJet Pro 400 M401 dne

ESPECIFICACIONES TÉCNICAS

Tecnología de impresión	Láser
Velocidad de impresión ¹	Negro (normal): Hasta 33 ppm; Salida de primera página impresa en negro (A4, preparada): 8 segundos;
Resolución de impresión	Negro (óptima): Hasta 1200 x 1200 ppp; Negro (normal): HP FastRes 1200;
Resolución de la tecnología de impresión	HP FastRes 1200, HP ProRes 1200, 600 dpi
Volumen de páginas mensuales recomendado ²	750 a 3000
Ciclo de trabajo mensual ³	Hasta 50,000 páginas
Idiomas estándar de impresora	HP PCL 5e, HP PCL 6, emulación HP Postscript nivel 3, impresión directa PDF (v 1.7)
Opciones de impresión a doble cara	Automática (estándar)
Número de cartuchos de impresión	1 (negro)
Funciones del software inteligente de la impresora	HP ePrint, Apple AirPrint™, HP Auto-On/Auto-Off, panel de control LCD de 2 líneas, conexión de red Gigabit, impresión automática a doble cara
Soporte de SureSupply ⁴	Sí
Administración de impresoras	No se incluye software en la caja; el software está disponible en hp.com
Conectividad estándar	1 USB 2.0 de alta velocidad; 1 red Ethernet 10/100/1000T
Capacidad de impresión móvil	HP ePrint, Apple AirPrint™ ⁸
Capacidad inalámbrica	Ninguno/a
Capacidad de integración en red	Mediante puerto de red Ethernet 10/100/1000T incorporado
Protocolos de red admitidos	A través de una solución de conexión de red integrada: TCP/IP, IPv4, IPv6; impresión: Modo directo de puerto TCP-IP 9100, LPD (sólo admite colas sin procesar), impresión de servicios web, IPP 2.0, Apple AirPrint™, HP ePrint, FTP Print; DISCOVERY: SLIP, Bonjour, descubrimiento de servicios web; CONFIGURACIÓN DE IP: IPv4 (BootP, DHCP, AutoIP, Manual, TFTP Config, ARP-Ping), IPv6 (Enlace local sin estado y a través del enrutador, con estado completo a través de DHCPv6); Administración: SNMPv2/v3, HTTP/HTTPS, Telnet, TFTP Config, FTP FW Download, Syslog; Seguridad: SNMPv3, SSL Cert Management, Firewall, ACL, 802.1x
Panel de control	Pantalla de gráficos LCD con retroiluminación de 2 líneas; botones (OK, menú, cancelar, atrás); Luces indicadoras LED (atención, lista)
Fuentes y tipos de caracteres	84 fuentes TrueType escalables
Tipos de soporte admitidos	Papel (común, modo ecológico, liviano, pesado, bond, color, membretado, preimpreso, pre-perforado, reciclado, rígido); sobres; etiquetas; transparencias, cartulina
Tamaños de soportes de impresión admitidos	A4; A5; A6; B5 (JIS)
Tamaños de soportes personalizados	Bandeja multiuso: 76 x 127 a 216 x 356 mm; Bandeja 2 y bandeja 3 opcional de 500 hojas: 105 x 148 a 216 x 356 mm
Gramaje de soportes admitido	Bandeja 1: de 60 a 163 g/m ² (recorrido recto del papel para soportes especiales); Bandeja 2: De 60 a 120 g/m ² ; Bandeja 3: 60 a 120 g/m ² (bandeja de 500 hojas opcional)
Manejo de papel	Bandeja 1 multiuso para 50 hojas, bandeja 2 de entrada para 250 hojas, dispositivo para impresión automática a doble cara, Bandeja salida de 150 hojas Manejo de entrada: Hasta 300 hojas, Hasta 10 sobres Manejo de salida: Hasta 150 hojas, Hasta 10 sobres, Transparencias: Hasta 75 hojas
Velocidad del procesador	800 MHz
Memoria estándar	256 MB
Memoria máxima	256 MB
Ampliación de memoria	No ampliable
Software incluido	Ninguno/a

Contenido de la caja ⁵	CF399A: HP LaserJet Pro 400 M401 dne; Cartucho de tóner negro HP 80A LaserJet (~2700 páginas); Guía de instalación, folleto de soporte, guía de garantía; cable de alimentación; CD de documentación
Accesorios	CF284A Alimentador/bandeja de 500 hojas para HP LaserJet
Consumibles	CF280A Cartucho original de tóner negro HP 80A LaserJet El cartucho rinde en promedio 2700 páginas estándar. Rendimiento declarado basado en ISO/IEC 19752 e impresión continua. Los rendimientos reales varían considerablemente en función de las imágenes impresas y otros factores. Para obtener más detalles, visite hp.com/go/learnaboutsupplies . CF280X Cartucho original de tóner negro de alto rendimiento HP 80X LaserJet El cartucho rinde en promedio 6900 páginas estándar. Rendimiento declarado basado en ISO/IEC 19752 e impresión continua. Los rendimientos reales varían considerablemente en función de las imágenes impresas y otros factores. Para obtener más detalles, visite hp.com/go/learnaboutsupplies .
Requisitos mínimos del sistema	PC: Windows 8, Windows 7 (32 bits/64 bits), Windows Vista (32 bits/64 bits): Procesador de 1 GHz 32 bits (x86) o 64 bits (x64), 1 GB de memoria RAM (32 bits) o 2 GB de memoria RAM (64 bits), 400 MB de espacio libre en la unidad de disco duro, unidad de CD/DVD-ROM o Internet, puerto USB o de red; Windows XP (32 bits) SP2: Procesado Pentium® a 233 MHz, 512 MB de RAM, 400 MB de espacio libre en la unidad de disco duro, unidad de CD/DVD-ROM o Internet, puerto USB o de red Mac: Mac OS X v 10.5, v 10.6, v 10.7; procesador PowerPC G4, G5 o Intel® Core™; Unidad de disco duro de 500 MB; CD-ROM/DVD-ROM o Internet; USB o red
Sistemas operativos compatibles	Se admiten instalaciones completas de software en: Windows 8, Windows 7 (de 32 bits y de 64 bits), Windows Vista (de 32 bits y de 64 bits), Windows XP (de 32 bits) (SP2 o superior); El controlador solo se instala en: Windows Server 2008 (32 bits y 64 bits), Windows Server 2003 (32 bits) (SP3 o superior); Mac OS X v10.5, v10.6, v10.7; Linpus Linux (9.4, 9.5), Red Hat Enterprise Linux (5.0, 6.0), OpenSUSE Linux (11.3, 11.4), Fedora (14, 15), Ubuntu (10.04, 10.10, 11.04), Debian (5.0, 6.0 y HPUX 11)
Ambiente operativo	Temperatura operativa: límites: 15 a 32.5°C Temperatura operativa recomendada: 17.5 a 25°C Temperatura de almacenamiento: límites: -20 a 40°C Rango de humedad en inactividad: 10 a 90% RH Humedad operativa, límites: 10 a 80% RH Humedad recomendada: Entorno operativo: 30 a 70% RH
Nivel de ruido	Emisiones de potencia acústica⁶: 6.4 B(A) Emisiones de presión acústica: 51 dB(A)
Alimentación	Tipo de fuente de alimentación: Fuente de alimentación incorporada Requisitos de alimentación: Tensión de entrada de 110 voltios: 110 a 127 VCA (+/- 10%), 50/60 Hz (+/- 2 Hz); Tensión de entrada de 220 voltios: 220 a 240 VCA (+/- 10%), 50/60 Hz (+/- 2 Hz), (110 V o 220 V según la opción y el país) Consumo de energía⁷: 570 watts (impresión), 7.3 watts (lista), 6.2 watts (suspensión), 0.1 watts (apagada)
ENERGY STAR	Sí
Dimensiones del producto	364.6 x 368 x 267.5 mm; Máximo: 364.6 x 633.4 x 308.4 mm (bandeja multiuso y cubierta desplegable extendida hacia arriba, bandeja 2 extendida a tamaño oficio)
Peso del producto	10.7 kg
Gestión de la seguridad	Servidor web integrado para red protegido por contraseña; activación/desactivación de protocolos de red Cambio de contraseña de comunidad SNMPv2; SNMPv3; 802.1x; Administración certificada SSL; Firewall; Lista de control de acceso
Garantía	Un año de garantía, devolución al centro de servicio técnico autorizado HP
Opciones de Servicio y Soporte técnico	U5249E - Soporte de hardware LaserJet M401 de 3 años al siguiente día hábil de HP U5250E - Servicio técnico de hardware LaserJet M401 con devolución de 3 años de HP U5251E - Soporte de hardware LaserJet M401 de 2 años al siguiente día hábil de HP U5253PE - Soporte de hardware LaserJet M401 de 1 año post garantía al siguiente día hábil de HP U5254PE - Servicio técnico de hardware LaserJet M401 con devolución de 1 año post garantía de HP

Cuente con soporte confiable para crear la mejor imagen posible. Podemos ayudarle a mejorar su entorno de impresión y creación de imágenes, proteger su inversión en IT y hacer crecer su empresa, con un soporte profesional que es accesible, personal y a la medida de sus necesidades a través de los Servicios HP Care Pack.

Modelos calificados por ENERGY STAR®; visite hp.com/go/energystar

Para más información, visite nuestro sitio Web hp.com

Impresora HP LaserJet Pro 400 M401 dne CF399A

¹Medido utilizando ISO/IEC 24734, excluye el primer conjunto de documentos de prueba. Para obtener más información, visite hp.com/go/printerclaims. La velocidad exacta varía en función de la configuración del sistema, aplicaciones de software, controlador y la complejidad del documento.

²HP recomienda que el número de páginas impresas por mes esté dentro del rango establecido para el óptimo desempeño del dispositivo, basado en factores tales como los intervalos de reemplazo de consumibles y la vida del dispositivo en un período de garantía extendido.

³El ciclo de trabajo viene definido como el número máximo de páginas por mes de salida de imágenes. Este valor proporciona una evaluación de la robustez del producto comparado con otros dispositivos HP LaserJet o HP Color LaserJet, y permite que se instalen las impresoras y multifuncionales según las necesidades de los grupos o individuos que las usan.

⁴HP SureSupply le avisa cuándo se está acabando la tinta del cartucho de impresión y le asiste para que compre en línea o a nivel local a través de HP o uno de sus vendedores minoristas participantes. Para obtener más información, visite hp.com/go/SureSupply. Sólo disponibles con los consumibles originales de HP; Requiere acceso a Internet.

⁵El cartucho negro CF280A rinde en promedio 2700 páginas estándar. Valor declarado según ISO/IEC 19752. Los rendimientos reales pueden variar considerablemente según las imágenes que se impriman y otros factores.

⁶Mensurado según ISO 7779 y declarado en conformidad con ISO 9296; valores sujetos a cambio. Para obtener información actual, acceda hp.com/support. Configuración probada: HP LaserJet Pro 400 M401 dn impresión simple en papel A4.

⁷Los requisitos de alimentación dependen del país/región donde se vende la impresora. No convierta los voltajes de funcionamiento. Esto causará daño a la impresora y anulará la garantía del producto.

⁸HP ePrint: Requiere una conexión a Internet en la impresora. La impresora requiere registro en la cuenta ePrint. Es posible que se requiera una aplicación o un software. Las operaciones inalámbricas son solo compatibles con funciones de 2,4 GHz. Los tiempos de impresión y las velocidades de conexión pueden variar. La banda ancha inalámbrica requiere un contrato aparte de prestación de servicios para los dispositivos móviles. Comuníquese con su proveedor de servicios para consultar sobre la cobertura y la disponibilidad en su zona. Más información en hpconnected.com; AirPrint™: Compatible con OS X® Lion, OS X® Mountain Lion y los siguientes dispositivos con iOS 4.2 o posterior: iPad® (todos los modelos), iPhone® (3GS o posterior) e iPod touch® (3ª generación o posterior). La impresora debe estar conectada a través de una red Ethernet o una conexión inalámbrica a la misma red inalámbrica que el dispositivo con OS X o iOS, lo que puede requerir la compra adicional de servicios. El rendimiento de la conexión inalámbrica depende del entorno físico y de la distancia del punto de acceso. Las operaciones inalámbricas son solo compatibles con enrutadores de 2,4 GHz.

©2013 Hewlett-Packard Development Company, L.P. HP es una marca comercial registrada de Hewlett Packard Company. ENERGY STAR y el logotipo de ENERGY STAR son marcas registradas en los Estados Unidos. Todas las otras marcas comerciales pertenecen a sus respectivos propietarios. Microsoft y Windows son marcas comerciales registradas de Microsoft Corporation. La mención de productos de marcas ajenas a HP no constituye una recomendación por parte de Hewlett Packard Company. La información contenida en este documento está sujeta a cambios sin previo aviso y se suministra "tal cual" sin garantía de ningún tipo. HP no se responsabilizará por errores técnicos o editoriales ni por omisiones contenidas en el presente documento.

Impresora láser monocromática MS410dn de Lexmark

Rendimiento excelente. Diseño compacto.

La impresora MS410dn de Lexmark brinda velocidad, confiabilidad y comodidad dignas de una empresa. Mejore la productividad y ahorre tiempo: imprima su primera página en tan solo 6,5 segundos. *La MS410dn viene con conexión Gigabit Ethernet estándar.*



Hasta 40 ppm



Red



Dúplex



Modo ecológico

Unison
TONER

RENGLON 9

Más productividad. Menos problemas.

Cargadas de funciones, nuestras impresoras láser atienden las necesidades de su ocupada oficina de forma eficiente. Imprimirá más con menos esfuerzo, gracias a las bandejas de gran capacidad, a los cartuchos adicionales de alto rendimiento y a nuestro diseño de sistemas integrados.

Imprima documentos complejos rápido - Imprima documentos con muchos gráficos e imágenes fácilmente con hasta 256 MB de memoria y un procesador dual core eficiente de 800 MHz.

Rendimiento confiable - Imprima hasta 7200 páginas por mes, y con menos problemas de mantenimiento, gracias a nuestra gestión del papel avanzada.

Realice trabajos sin interrupciones - Con una capacidad de entrada de hasta 850 hojas y cartuchos de tóner adicionales de alto rendimiento, no tendrá que agregar papel o cambiar cartuchos tan frecuentemente.

Finalice el trabajo rápidamente. - Disfrute de un tiempo de espera menor con velocidades de impresión de hasta 40 páginas por minuto, y además imprima su primera página en tan solo 6,5 segundos.

Resultados profesionales. Sin necesidad de capacitación.

Luzca bien desde el comienzo: La MS410dn con controles fáciles de usar y velocidad impresionante le permite imprimir trabajos de forma rápida.

Instalación rápida - Instrucciones fáciles. Estará en funcionamiento en minutos.

Gráficos de alta resolución - Con una resolución de hasta 1200x1200 dpi reales, las imágenes y los gráficos permanecen nítidos. El tóner Unison™ de Lexmark también garantiza calidad uniforme.

Panel de control cómodo - Permanezca al tanto de sus trabajos de impresión con nuestra pantalla de dos líneas de fácil lectura.

Tóner innovador que optimiza el rendimiento - Obtenga mayor rendimiento con el tóner Unison™ de Lexmark que ofrece calidad de imagen uniforme desde la primera impresión hasta la última.

Finalice más trabajos. Sin esfuerzos.

Responda rápido a las necesidades comerciales variables con nuestras impresoras ecológicas que simplifican su flujo de trabajo.

Ayude a los empleados a hacer más - La MS410dn puede imprimir más rápido los documentos de la red, para que sus equipos permanezcan productivos, gracias a la función Gigabit Ethernet estándar.

Disfrute de la seguridad a nivel empresarial - Supervise el uso por parte del empleado y proteja los datos confidenciales mediante los protocolos de seguridad de red estándares.

Ahorre recursos y salve el planeta - Un fusor de calentamiento instantáneo, cartuchos de tóner adicionales de alto rendimiento y los modos silencioso, hibernación y ecológico disminuyen el ruido y ahorran papel y energía.

Imprima en cualquier momento y desde cualquier lugar⁶ - Con este sistema, puede imprimir tanto desde una PC como desde un dispositivo móvil con aplicaciones.

LEXMARK
TM

Impresora láser monocromática MS410dn de Lexmark



■ Estándar
■ Opcional

Especificaciones de producto

Lexmark MS410dn

Especificaciones de producto		Lexmark MS410dn
Impresión		
Pantalla	Pantalla LCD monocromática de dos líneas con todos los puntos direccionales (APA)	
Velocidad de Impresión: Hasta ¹	Negro: 40 ppm	
Tiempo de salida de la primera página: tan rápido como	Negro: 6.5 segundos	
Resolución de Impresión	Negro: 1200 Image Quality, 1200 x 1200 ppp, 2400 Image Quality, 600 x 600 ppp	
Memoria / Procesador	Estándar: 256 MB / Máxima: 256 MB / Procesador: Dual Core, 800 MHz	
Disco Duro	No disponible	
Volumen de Páginas Mensual Recomendado ²	750 - 7.200 Páginas	
Ciclo de Trabajo Mensual Máximo: Hasta ³	80.000 Páginas al mes	
Consumibles⁵		
Rendimiento de cartuchos láser	Cartucho para 1.500 ¹ páginas, Cartucho de rendimiento alto para 5.000 ¹ páginas en negro, Cartucho de rendimiento extra alto para 10.000 ¹ páginas	
Suministro(s) embarcado(s) con el equipo	Cartucho de inicio del programa de retorno de 2500 ¹ páginas	
Gestión del papel		
Administración del papel estándar	Entrada de 250 hojas, Alimentador multiuso de 50 hojas, Bandeja de salida de 150 hojas, Dúplex integrado	
Administración del papel opcional	Bandeja de 250 hojas, Bandeja de 550 hojas	
Capacidad de Entrada de Papel: Hasta	Estándar: 300 hojas bond de 20 lb o 75 g/m ² / Máxima: 850 hojas bond de 20 lb o 75 g/m ²	
Capacidad de Salida de Papel: Hasta	Estándar: 150 hojas bond de 20 lb o 75 g/m ² / Máxima: 150 hojas bond de 20 lb o 75 g/m ²	
Tipos de Papel Soportados	Cartulina, Sobres, Etiquetas de papel, Papel normal, Transparencias, Consulte la Guía de Tarjetas y Etiquetas	
Tamaños de Papel Soportados	Sobre 10, Sobre 7 1/4, Sobre 9, A4, A5, Sobre DL, Ejecutivo, Folio, JIS-B5, Legal, Carta, Statement, Universal, Oficio, A6	
Información general		
Puertos Estándar	USB 2.0 Certificado Especificación de alta velocidad ("Hi-Speed") (Tipo B), Gigabit Ethernet (10/100/1000)	
Puertos de Red Opcionales / Puertos Locales Opcionales	MarkNet N8352 802.11b/g/n inalámbrico	
Nivel de ruido, operando	54 dBA	
Garantía del Producto	Un año de servicio en sitio	
Tamaño (alto x ancho x profundo en mm) / Peso (kg)	263 x 399 x 382 mm / 14.1 kg	

¹ Valor de duración en páginas promedio estándar declaradas de acuerdo a las normas ISO/IEC 19752. ² «Volumen Mensual Recomendado» es el rango de páginas que se puede utilizar para evaluar los productos de Lexmark en comparación con el promedio de páginas que se planea imprimir mensualmente con el dispositivo. Lexmark recomienda que el número de páginas a imprimir por mes esté dentro de este rango para lograr el desempeño óptimo de su dispositivo, basándose en diferentes factores, incluyendo los intervalos de reemplazo de suministros y papel, velocidad y uso típico del dispositivo. ³ «Ciclo de Trabajo Máximo Mensual» es el número máximo de páginas que el dispositivo puede imprimir en un mes. Esta métrica provee una comparación de robustez en relación a las otras impresoras y multifuncionales de Lexmark. ⁴ La velocidad de impresión y copiado medida en conformidad con ISO/IEC 24734, excluye la primera serie de documentos de prueba. Para obtener más información consulte: www.lexmark.com/ISOspeeds. ⁵ El producto solo funciona con cartuchos diseñados para su región geográfica específica. Para obtener más detalles, consulte www.lexmark.com/regions ⁶ Para obtener más información sobre las Soluciones móviles de Lexmark, visite: http://www1.lexmark.com/en_US/solutions/business-solutions/mobile-print/index.shtml





Para el hogar

Para empresas

Soporte técnico

- [Impresoras láser en blanco y negro/](#)



Impresoras láser blanco y negro para oficina

Impresora HP LaserJet Enterprise P3015d (CE528A)

[Opciones de compra](#)

RENGLON 9

DEMOSTRACIÓN DEL PRODUCTO

Me gusta

[Más información >](#)

- [Descripción general](#)
- [Especificaciones](#)
- [Insumos y accesorios](#)

Especificaciones

Especificaciones

Velocidad de impresión en negro:
Normal:Hasta 40 ppm

(La velocidad exacta variará en función de la configuración del sistema, el programa de software y la complejidad del documento.)

Calidad de impresión en negro (óptima):

- Hasta 1200 x 1200 ppp

Ciclo de trabajo (mensual, A4)

Hasta 100000 páginas

(El ciclo de trabajo se define como la cantidad máxima de páginas o imágenes impresas por mes. Este valor proporciona una evaluación de la robustez del producto comparado con otros dispositivos HP LaserJet o HP Color LaserJet, y permite que se instalen las impresoras y los MFP según las necesidades de los grupos o individuos que las usan.)

Volumen de páginas mensuales recomendado:
1500 a 5000

Nota sobre Volumen mensual de páginas recomendado:

HP recomienda que el número de páginas impresas por mes esté dentro del rango establecido para el óptimo desempeño del dispositivo, basado en factores tales como los intervalos de reemplazo de consumibles y la vida del dispositivo en un período de garantía extendido.

Tecnología de impresión:

- Láser

Velocidad del procesador:
540 MHz

Lenguajes de impresión:
HP PCL 5e; HP PCL 6; emulación HP Postscript nivel 3; impresión a PDF directo (v 1.4)

Monitor:

- LCD de 2.25 pulgadas (texto)
- Visor de 4 líneas
- hasta 18 caracteres por línea

Conectividad

Conectividad

Capacidad HP ePrint:
No

Capacidad inalámbrica:

- Opcional, activado con la adquisición de un accesorio de hardware

Conectividad, estándar:

- 1 USB 2.0 de alta velocidad, 1 servidor de impresión integrado HP Jetdirect 10/100/1000T Ethernet
- 1 EIO
- 1 host USB 2.0 (panel frontal)
- 2 accesorios internos (para conectar soluciones de HP o socio)

Conectividad, opcional:

- Servidores de impresión internos EIO HP Jetdirect
- Servidores de impresión externos HP Jetdirect
- Servidores de impresión inalámbricos HP 802.11b/g
- Adaptador de puerto paralelo EIO HP

Preparado para red:

Estándar (Gigabit Ethernet incorporado)

Requisitos mínimos del sistema

Windows 8 a través del controlador de impresión universal de HP (para obtener más información, visite h20000.www2.hp.com/bizsupport/TechSupport/Document.jsp?objectID=c03365145), Windows 7, Windows Vista, Windows XP, Windows Server 2003, Windows 2000 (SP4): 200 MB de espacio disponible en disco duro, unidad de CD-ROM, puerto USB 2.0 o puerto paralelo en conformidad con IEEE 1284-4;
Mac OS X v 10.2.8; 10.3.9; 10.4.3; 10.5; 200 MB de espacio disponible en disco duro; Puerto USB (compatible con las especificaciones de USB 2.0) o puerto paralelo compatible con IEEE 1284-B; Unidad de CD-ROM

Sistemas operativos compatibles:

- Windows 8 a través del controlador de impresión universal de HP (para obtener más información, visite h20000.www2.hp.com/bizsupport/TechSupport/Document.jsp?objectID=c03365145), Windows 7, Windows Vista, Windows Vista x64, Windows XP Home, Windows XP Professional, Windows Server 2003, Windows Server 2008, Windows 2000 (SP4)
- Mac OS X v 10.3.9, v10.4, v10.5, v10.6
- Novell NetWare
- Red Hat Linux 7.x o superior, SuSE Linux 8.x o superior, Linux (consulte hplip.net)

Especificaciones de memoria

Especificaciones de memoria

Memoria, estándar:
128 MB

Memoria, máxima:
640 MB

Disco duro:

- Disco duro EIO HP High-Performace Secure opcional (unidad de disco duro EIO)

Uso del papel

Uso del papel

Entrada de manejo de papel, estándar:

una bandeja 1 multipropósito de 100 hojas; una bandeja 2 de entrada de 500 hojas; impresión a doble cara automática

Entrada de manejo de papel, opcional:

Bandeja de papel de 500 hojas opcional (agregue hasta 2)

Salida de manejo de papel, estándar:

Receptor de salida de 250 hojas; Receptor de salida posterior de 100 hojas

Impresión a doble cara:

Automática (estándar)

Tamaños de soportes de impresión admitidos:

A4; A5; B5 (JIS); A6

Tamaños de soportes, personalizado:

Bandeja multiuso: de 76 x 127 a 216 x 356 mm; bandeja 2 y bandeja/alimentador de 500 hojas (3 y 4) opcional: de 105 x 148 a 216 x 356 mm

Tipos de soportes:

Papel (bond, color, membretado, común, preimpreso, pre-perforado, reciclado, rígido); sobres; etiquetas; cartulina; transparencias; definido por el usuario

Peso de material de impresión admitido:

Bandeja 1: de 60 a 199 g/m² (recorrido recto del papel para soportes especiales); bandeja 2, 3: de 60 a 120 g/m²

Requisitos de operación y alimentación

Requisitos de operación y alimentación

Alimentación:

Tensión de entrada de 110 volts: De 100 a 127 VCA (+/- 10 %), 50/60 Hz (+/- 2 Hz); Tensión de entrada de 220 volts: De 220 a 240 VCA (+/- 10 %), 50/60 Hz (+/- 2 Hz)

Consumo de energía

780 watts (impresión); 14,5 watts (lista); 8,5 watts (suspensión), 0,6 watts (apagada)

(Valores sujetos a cambios. Las cifras de potencias suponen los valores más altos medidos con todos los voltajes estándar.)

Eficiencia de energía:

- Apto para ENERGY STAR®

Margen de temperaturas operativas:

de 15 a 32,5 °C

Intervalo de humedad en funcionamiento:

- 30 a 70% RH

Dimensiones y peso

Dimensiones y peso

Qué se incluye

Qué se incluye

Contenido de la caja:

- Impresora HP LaserJet Enterprise P3015dn (con impresión a dos caras automática incorporada y servidor de impresión integrado HP Jetdirect Ethernet 10/100/1000 Base-TX)

- cable de alimentación
- Cartucho de impresión negro LaserJet HP, capacidad completa (~6000 páginas)
- software y documentación en CD-ROM
- Guía de inicio
- folleto de soporte
- Guía de garantía (cuando corresponda)

Cable incluido:

No, por favor compre el cable USB aparte

Garantía:

Un año de garantía limitada para el hardware con el respaldo del servicio técnico de HP Customer Care; un año de asistencia técnica telefónica.

- Enlaces relacionados
- [■ Hojas de datos / Documentos](#)
- [Soporte técnico / Manuales](#)

Eco Highlights



- Reduzca el uso de energía en hasta 50% con la tecnología Instant-on[eco01]
- Reduzca el uso de papel en hasta 50% utilizando impresión automática a dos caras (P3015d, P3015dn y P3015x)
- Reciclaje de cartuchos práctico y gratuito en más de 47 países

[eco01] Los resultados se basan en pruebas internas de HP, utilizando el método de consumo normal de electricidad (TEC) del programa ENERGY STAR®. Los datos de las pruebas son válidos durante un año. Las pruebas se realizaron en una unidad de cada producto. La configuración individual del producto afectará el consumo de energía.

- Recicle el hardware de su computadora y los consumibles de impresión. La administración de activos y los servicios de reciclaje HP hacen fácil el descarte responsable.

Enlaces rápidos

[Opciones de reciclaje y reutilización](#)

[Calculadora de la huella de carbono](#)

[HP y el medio ambiente](#)

América Central | [United States HP.com](#)

Acerca de HP

Contáctenos
 Noticias
 Relaciones con los inversores
 Ciudadanía global
 Accessibility
 Eventos
 HP Labs
 Empleos

Redes sociales

Foro de usuarios de HP
 Comunidad Enterprise Business
 Blogs corporativos

Socios de HP

Hágase socio
 Busque un revendedor
 PartnerOne

Soporte al cliente

Descargue controladores
 Registre su producto
 Capacitación y certificación
 Reciclaje de productos

[Inicio](#) | [Suscripciones](#) | [Mapa del sitio](#) | [Privacidad](#) | [Términos de uso](#) | [Retiros del mercado](#)

© 2014 Hewlett-Packard Development Company, L.P.

Sitio para dispositivos móviles



Para el hogar

Para empresas

Soporte técnico

- [Impresoras láser en blanco y negro/](#)



RENGLON 10

Impresoras láser blanco y negro de mayor volumen

Impresora HP LaserJet Enterprise 700 M712dn (CF236A)

•

[Opciones de compra](#)

•

[DEMOSTRACIÓN DEL PRODUCTO](#)

Me gusta

[Más información >](#)

- [Descripción general](#)
- [Especificaciones](#)
- [Insumos y accesorios](#)

Especificaciones

Especificaciones

Velocidad de impresión en negro:
Normal:Hasta 41 ppm

([1]Medido utilizando ISO/IEC 24734, excluye el primer conjunto de documentos de prueba. Para obtener más información, visite hp.com/go/printerclaims. La velocidad exacta varía en función de la configuración del sistema, las aplicaciones de software, el controlador y la complejidad del documento.)

Salida de la primera página (lista)
Negro: 10,5 segundos

Calidad de impresión en negro (óptima):

- Hasta 1200 x 1200 ppp

Ciclo de trabajo (mensual, carta)
Hasta 100000 páginas;

([2]El ciclo de trabajo viene definido como el número máximo de páginas por mes de salida de imágenes. Este valor proporciona una evaluación de la robustez del producto comparado con otros dispositivos HP LaserJet o HP Color LaserJet, y permite que se instalen las impresoras y multifuncionales según las necesidades de los grupos o individuos que las usan.)

Ciclo de trabajo (mensual, A4)
Hasta 100.000 páginas [2]

([2]El ciclo de trabajo viene definido como el número máximo de páginas por mes de salida de imágenes. Este valor proporciona una evaluación de la robustez del producto comparado con otros dispositivos HP LaserJet o HP Color LaserJet, y permite que se instalen las impresoras y multifuncionales según las necesidades de los grupos o individuos que las usan.)

Volumen de páginas mensuales recomendado:
5000 a 20000

Nota sobre Volumen mensual de páginas recomendado:

HP recomienda que el número de páginas impresas por mes esté dentro del rango establecido para el óptimo desempeño del dispositivo, basado en factores tales como los intervalos de reemplazo de consumibles y la vida del dispositivo en un período de garantía extendido.

Tecnología de impresión:

- Láser

Velocidad del procesador:
800 MHz

Lenguajes de impresión:

HP PCL 6, HP PCL 5, emulación HP Postscript nivel 3, impresión PDF nativa (v1.4)

Monitor:

- LCD de 4 líneas y 2 pulgadas (texto en color y gráficos)

Conectividad

Conectividad

Capacidad HP ePrint:
Sí

Capacidad de impresión móvil

- HP ePrint, Apple AirPrint™

Capacidad inalámbrica:

- Opcional, activado con la adquisición de un accesorio de hardware

Conectividad, estándar:

- 2 USB 2.0 de alta velocidad
- 1 dispositivo USB 2.0 de alta velocidad
- 1 Ethernet Gigabit 10/100/1000 Base-T
- 1 USB 2.0 de alta velocidad, puerto directo de fácil acceso
- 1 paquete de integración de hardware (HIP)

Conectividad, opcional:

- LAN inalámbrica 802.11b/g/n (modo estación), otros accesorios de conexión de red, servidor de impresión inalámbrico HP Jetdirect 2700w USB (disponible en 2012)

Preparado para red:

Estándar (Gigabit Ethernet incorporado)

Requisitos mínimos del sistema

Microsoft® Windows® 8, Windows® 7, Windows Vista®, Windows® XP (SP2+), Windows® Server 2003 (SP1+), Windows® Server 2008, Windows® Server 2008 R2; 200 MB de espacio disponible en la unidad de disco duro; requisitos de sistema de hardware compatible con sistema operativo, visite microsoft.com;

Mac OS X v10.6, 10.7; 200 MB de espacio disponible en la unidad de disco duro; requisitos de sistema de hardware compatible con sistema operativo, visite apple.com

Sistemas operativos compatibles:

- Microsoft® Windows® 8, Windows® 7, Windows Vista®, Windows XP® (SP2+), Windows® Server 2003 (SP1+), Windows® Server 2008 (32 y 64 bit), Windows® Server 2008 R2 (64 bit)
- Mac OS X v10.6, 10.7
- para obtener el más reciente soporte para sistema operativo, consulte: Citrix y Windows® Terminal Services (hp.com/go/upd)
- Novell (novell.com/iprint)
- Linux (hplip.net)
- UNIX (hp.com/go/unix, hp.com/go/unixmodelscripts, hp.com/go/jetdirectunix_software)
- Tipos de dispositivo SAP (hp.com/go/sap/drivers, hp.com/go/sap/print)
- Controlador HP ePrint Mobile (hp.com/go/eprintmobiledriver)

Especificaciones de memoria

Especificaciones de memoria

Memoria, estándar:
512 MB

Memoria, máxima:
1 GB

Disco duro:

- Ninguno/a

Uso del papel

Uso del papel

Entrada de manejo de papel, estándar:

Bandeja multipropósito de 100 hojas, 2 bandejas de entrada de 250 hojas

Entrada de manejo de papel, opcional:

Bandeja de entrada de 500 hojas opcional, 1 alimentador de papel de 500 hojas opcional con gabinete y base, 3 alimentadores de papel de 500 hojas opcional con base, bandeja de entrada de alta capacidad de 3500 hojas opcional con base

Salida de manejo de papel, estándar:

Bandeja salida de 250 hojas

Impresión a doble cara:

Automática (estándar)

Tamaños de soportes de impresión admitidos:

Bandeja 1, 2: A3; A4; A5; B4 (JIS); B5 (JIS); Bandeja 3: A3; A4; A5; B4 (JIS); B5 (JIS)

Tamaños de soportes, personalizado:

Bandeja 1: 76,2 x 127 a 312 x 469,9 mm; Bandeja 2: 148 x 210 a 297 x 363 mm; Bandeja 3: 148 x 210 a 297 a 431 mm

Tipos de soportes:

Papel (color, membretado, claro, común, preimpreso, perforado, reciclado, rugoso, papel resistente), bond, cartulina, sobre, etiquetas, transparencia, vitela

Peso de material de impresión admitido:

Bandeja 1: De 60 a 199 g/m²; Bandeja 2, 3: De 60 a 120 g/m²

Requisitos de operación y alimentación

Requisitos de operación y alimentación

Alimentación:

Tensión de entrada de 110 volts: De 110 a 127 VCA (+/- 10 %), 50/60 Hz (+/- 2 Hz); Tensión de entrada de 220 volts: De 220 a 240 VCA (+/- 10 %), 50/60 Hz (+/- 2 Hz)

Consumo de energía

786 watts (impresión); 22,1 watts (lista); 6,1 watts (suspensión); 0,21 watts (apagada) [3]

([3] Los requisitos de alimentación dependen del país/región donde se vende la impresora. No convierta los voltajes operativos; esto podría ocasionar daños en la impresora e invalidar la garantía del producto. Valores sujetos a cambio, visite hp.com/support para obtener información actual.)

Eficiencia de energía:

- Apto para ENERGY STAR®

Margen de temperaturas operativas:

10 a 32,5°C

Intervalo de humedad en funcionamiento:

- 30 a 70% RH

Dimensiones y peso

Dimensiones y peso

Dimensiones mínimas (anch. x prof. x alt.):
568 x 596 x 392 mm

Dimensiones máximas (An x F x Al):
858 x 989 x 392 mm

Peso:
38,5 kg

Dimensiones del embalaje (An x F x Al):
810 x 785 x 644 mm

Peso del embalaje:
45,6 kg

Qué se incluye

Qué se incluye

Contenido de la caja:

- La impresora HP LaserJet Enterprise 700 M712dn (incluye impresión a dos caras automática incorporada y servidor de impresión integrado Gigabit Ethernet HP Jetdirect)
- Cartucho de tóner negro HP LaserJet (aprox. 10,000 páginas)
- Guía pasos iniciales, CD que contiene los controladores y documentación electrónica
- cable de alimentación

Cable incluido:
No, por favor compre el cable USB aparte

Garantía:
Garantía de un año en el sitio

- Enlaces relacionados
- [■ Hojas de datos / Documentos](#)
- [Soporte técnico / Manuales](#)

Eco Highlights



- Ahorre energía: la tecnología HP Auto-On/Auto-Off enciende la impresora cuando la necesita y la apaga cuando no la necesita.[01]
- Ahorre hasta 50% de papel, utilizando la impresión automática a dos caras.
- Reciclaje práctico y gratuito de cartuchos en más de 50 países.[02]

[01] Los recursos HP Auto-On y Auto-Off están sujetos a la impresora y la configuración.

[02] La disponibilidad del programa varía. El programa de devolución y reciclaje de cartuchos HP está disponible actualmente en más de 50 países, territorios y regiones de Asia, Europa, Norteamérica y Sudamérica, a través del programa HP Planet Partners. Para obtener más información, visite: www.hp.com/recycle.

Enlaces rápidos

[Opciones de reciclaje y reutilización](#)

[Calculadora de la huella de carbono](#)

[HP y el medio ambiente](#)

Acerca de HP

[Contáctenos](#)
[Noticias](#)
[Relaciones con los inversores](#)
[Ciudadanía global](#)
[Accessibility](#)
[Eventos](#)
[HP Labs](#)
[Empleos](#)

Redes sociales

[Foro de usuarios de HP](#)
[Comunidad Enterprise Business](#)
[Blogs corporativos](#)

Socios de HP

[Hágase socio](#)
[Busque un revendedor](#)
[PartnerOne](#)

Soporte al cliente

[Descargue controladores](#)
[Registre su producto](#)
[Capacitación y certificación](#)
[Reciclaje de productos](#)

[Inicio](#) | [Suscripciones](#) | [Mapa del sitio](#) | [Privacidad](#) | [Términos de uso](#) | [Retiros del mercado](#)

© 2014 Hewlett-Packard Development Company, L.P.

[Sitio para dispositivos móviles](#)

Serie Lexmark W850

Lexmark W850n Lexmark W850dn

-  11 X 17
-  IMPRESIÓN
-  HASTA 50 PPM
-  RED



Potente impresión en formato A3

RENGLON 11



LEXMARKTM

Imprima menos. Ahorre más.

¿Imprimir menos? Puede parecer un mensaje sorprendente, viniendo de una empresa que se dedica exclusivamente a soluciones de impresión. Sin embargo, si consideramos que las empresas invierten, en promedio, hasta el 6% de su facturación en costos de impresión y que la administración activa de las impresiones puede reducir estos costos hasta en un 30%¹, tiene mucho sentido. Los productos, soluciones y servicios de Lexmark ofrecen formas innovadoras de ahorrar dinero, reducir costos y minimizar su impacto sobre el medio ambiente. Nos comprometemos a ayudarle a imprimir menos y a ahorrar más.

¹ Fuente: InfoTrends/CapVentures, «Network Document Solutions Forecast 2007-2012, Network Document Solutions Consulting Service», Agosto, 2008

Para lograr el máximo potencial productivo, es imprescindible disponer de la tecnología capaz de marcar la diferencia. La serie Lexmark W850n brinda rendimiento y potencia en todos los niveles. Estos sólidos dispositivos ofrecen una capacidad de entrada y una confiabilidad excepcionales para las exigentes demandas de impresión de los grupos de trabajo, además de las ventajas del soporte del tamaño A3 y acabado opcional. Gracias a las innovadoras funciones para facilitar el uso y a la inteligencia integrada que garantiza el flujo de la cola de impresión, la serie Lexmark W850n es la solución ideal para aumentar la eficacia.



Rendimiento de impresión profesional

Equipadas con un potente procesador y una memoria extraordinaria, las impresoras de la serie Lexmark W850n completarán fácil y rápidamente los trabajos de impresión más complejos. Multiplique su productividad con velocidades de impresión de hasta 50 ppm y sólo 6 segundos para la impresión de la primera página de documentos en formato A4.

- Disfrute de un notable aumento en el rendimiento gracias al procesamiento a 800 MHz y a los 256 MB de memoria RAM incluidas como estándar
- Consiga documentos de calidad profesional con la impresión 1.200 x 1.200 ppp
- Descubra la velocidad y la eficacia de las redes Gigabit
- Añada el disco duro opcional para aumentar todavía más la funcionalidad



Funciones eficaces e inteligentes

Disponer de un sistema de impresión confiable de alta velocidad es imprescindible. Pero además, bajo las duras condiciones de competitividad del entorno empresarial actual, ponerse al día con la tecnología más novedosa puede ayudar a lograr los mejores niveles de productividad y eficacia. La tecnología inteligente y las innovadoras funciones del modelo Lexmark W850n le permitirán maximizar el tiempo de actividad y sacar el máximo provecho de sus recursos.

- Si se procede a iniciar un trabajo de impresión sin haber cargado el soporte adecuado previamente, la función de Espera de trabajos permitirá el flujo del resto de trabajos (disco duro necesario)
- La impresión Web directa le permite imprimir, de forma sencilla y a petición, informes y documentos basados en la Web
- Lexmark Embedded Solutions Framework facilita a Lexmark y a sus partners la implementación de soluciones personalizadas de gestión de documentos y de flujo de trabajo para la impresora. (Si desea obtener más información acerca de las soluciones Lexmark, póngase en contacto con su representante de Lexmark.)



Versatilidad excepcional

De principio a fin, la serie Lexmark W850n es ideal para la impresión de grandes volúmenes y se adapta de forma incomparable a prácticamente cualquier tipo de trabajo, cubriendo una amplia gama de tipos de soporte y tamaños de papel. Incorpore como opción los alimentadores adicionales para aumentar la capacidad de entrada total y el clasificador para completar sus tareas de impresión con un toque profesional.

- Grapado, perforado (2/3 ó 2/4 agujeros) y apilado para el acabado de los trabajos
- Añada alimentadores adicionales para ampliar su capacidad de entrada hasta 5.100 hojas
- Conéctese como quiera gracias a opciones como la fibra óptica y la tecnología inalámbrica

Imprime en negro, piensa en verde

Todos ganamos con la impresión responsable, ya que se beneficia su negocio, su presupuesto y el medio ambiente. Las impresoras de la serie Lexmark W850n se han diseñado pensando en la sostenibilidad. Son increíblemente silenciosas y están equipadas con varias funciones respetuosas con el medio ambiente que le ayudarán a realizar impresiones más ecológicas en cualquier fase de su negocio.

- Modelo con impresión dúplex incorporada disponible para reducir el consumo de papel
- El modo ecológico reduce el consumo de energía.
- El modo silencioso permite una impresión ultrasilenciosa
- Recicle gratuitamente los cartuchos de tóner vacíos gracias al Programa de devolución de cartuchos de Lexmark



Serie Lexmark W850

Explore las funciones que mantienen su ritmo



Acabado flexible

Cree documentos internos de forma profesional con el clasificador opcional (que perfora y apila).



Puerto USB directo

El práctico puerto USB directo situado en la parte frontal le permite imprimir PDF y otros archivos de imagen directamente desde un dispositivo de memoria portátil.



Liberación segura de trabajos con PIN

Proteja los documentos valiosos mediante el uso del teclado numérico para imprimir los trabajos confidenciales.



Fácil funcionamiento

La pantalla gráfica de cuatro líneas ofrece indicaciones visuales intuitivas que facilitan el funcionamiento al máximo.



Capacidad inalámbrica

Libérese de los cables de red con la opción de servidor de impresión inalámbrico Wi-Fi CERTIFIED™.



Opciones de entrada ampliables

Con una capacidad de entrada disponible de hasta 5.100 hojas, dedicará más tiempo a imprimir y menos tiempo a cargar los alimentadores de papel.

Confiableidad duradera

Presentamos la serie Lexmark W850n. Estas impresoras láser monocromo de alta velocidad ofrecen resultados profesionales, un rendimiento excelente y una versatilidad inigualable para cubrir todas sus necesidades de impresión de grandes volúmenes.

Respaldadas por el liderazgo demostrado de Lexmark en innovación, estas máquinas garantizan el máximo tiempo de actividad e imprimen rápidamente páginas de la más alta calidad año tras año.

Asimismo, usted se beneficiará de 1 año de garantía en sitio de Lexmark. (Consulte la Declaración de garantía limitada de Lexmark para obtener más información)

Descubra una solución realmente confiable que cumple sus mayores expectativas.

Lista de funciones de alto rendimiento

Si cuenta con todas estas opciones, tiene una Lexmark.



Función de espera inteligente

El retraso de una persona no debe suponer un atasco para todo el grupo de trabajo. Por ejemplo, si alguien inicia un trabajo de impresión que requiere etiquetas pero no hay etiquetas cargadas se pierde un tiempo precioso. La función de espera de Lexmark pone el trabajo en espera mientras el resto sigue trabajando sin interrupción (se requiere una unidad de disco duro).

Seguridad de última generación

Desde seguridad de red a restricciones de acceso para usuarios, Lexmark le garantiza todo el equipamiento y herramientas que necesita para mantener a salvo sus valiosos datos corporativos. Además de seguridad IPsec, SNMPv3 y 802.1x, la serie Lexmark W850n integra un teclado numérico para facilitar la autenticación del código PIN, además del cifrado y borrado de disco para mayor seguridad del disco duro opcional.

Gestión simplificada

Alivie la carga de su departamento de TI. Las impresoras Lexmark W850n llevan la conexión de red incorporada y son extremadamente fáciles de instalar. Si tiene varios dispositivos Lexmark instalados, el controlador universal de Lexmark ofrece una instalación aún más sencilla. Una vez en funcionamiento, el software Lexmark MarkVision™ Professional simplifica la gestión remota y las herramientas automatizadas permiten que el día transcurra sin problemas en el trabajo.

Acabado opcional

Trabaje de forma más eficaz. Equipado con todas las herramientas necesarias para encargarse de grandes volúmenes de impresión, ahora puede imprimir documentos de calidad empresarial a petición y en su misma oficina, eliminando necesidades de gestión y almacenamiento adicionales. Las funciones de acabado de Lexmark incluyen el grapado, el perforado (2/3 ó 2/4 agujeros) y el práctico apilado.

Garantía de Lexmark para el usuario

La garantía de 1 año en sitio en la serie Lexmark W850 proporciona mayor tranquilidad. Póngase en contacto con su representante de Lexmark o visite www.lexmark.com para obtener información sobre otras ofertas de servicio mejoradas disponibles. Para optimizar el rendimiento y el valor de la inversión de la impresora, utilice los consumibles, servicio y piezas originales de Lexmark.

(Para obtener más detalles, consulte la Declaración de garantía limitada de Lexmark)

Consiga exactamente el rendimiento que necesita



Lexmark W850n

Potente impresión en formato A3

- Hasta 50 ppm de velocidad de impresión
- Redes Gigabit de gran velocidad
- Procesador a 800 MHz incluido
- 256 MB de memoria estándar
- Capacidad de entrada estándar de 1.100 hojas y máxima de 5.100
- Capacidad de salida estándar de 500 hojas y máxima de 3.800
- Rendimiento del cartucho de tóner: hasta 35.000* páginas
- Volumen mensual recomendado: de 15.000 a 59.000 páginas



Lexmark W850dn

Todas las ventajas de los modelos W850n, además de impresión a doble cara

- Modelos con impresión dúplex incorporada para el ahorro de papel

* Rendimiento medio de páginas estándar declarado de acuerdo con la norma ISO/IEC 19752.

	Lexmark W850n	Lexmark W850dn
Impresión		
Tecnología de Impresión	Láser Monocromo	
Velocidad de Impresión (Carta, Negro): Hasta	50 ppm	
Tiempo de salida de la primera página (Negro)	tan rápido como 6 segundos	
Resolución de Impresión, Negro	1200 x 1200 dpi, 2400 Image Quality, 600 x 600 dpi	
Memoria, estándar	256 MB	
Memoria, máxima	1280 MB	
Nivel de ruido en impresión, operando	55 dBA	
Nivel de ruido, inactiva	22 dBA	
Ciclo de Trabajo Mensual Máximo: Hasta	300000 Páginas al mes	
Volumen de Páginas Mensual Recomendado	15000 - 59000 Páginas	
Consumibles		
Rendimiento de Suministros (* valor de duración en páginas promedio estándar declaradas de acuerdo a las normas ISO/IEC 19752.)	Cartuchos de tóner de alto rendimiento de 35.000* páginas	
Suministro(s) embarcado(s) con el equipo	Cartucho de tóner de alto rendimiento de 35000* páginas	
Gestión del papel		
Manejo del Papel (Estándar)	Bandeja de Salida de 500 hojas, 2 Bandejas de 500 hojas cada una, Alimentador multipropósito de 100 hojas	Bandeja de Salida de 500 hojas, Unidad Dúplex, 2 Bandejas de 500 hojas cada una, Alimentador multipropósito de 100 hojas
Manejo del Papel (Opcional)	Unidad Dúplex, Alimentador de Alta Capacidad de 2,000 Hojas, Entrada Dual de 2,000 Hojas, 2 Gavetas de 500 hojas, Unidad de Acabado de 3,500 hojas	Alimentador de Alta Capacidad de 2,000 Hojas, Entrada Dual de 2,000 Hojas, 2 Gavetas de 500 hojas, Unidad de Acabado de 3,500 hojas
Capacidad de Entrada de Papel, Estándar: Hasta	1100 hojas bond de 20 lb o 75 g/m ²	
Capacidad de Entrada de Papel, Máxima: Hasta	5100 hojas bond de 20 lb o 75 g/m ²	
Capacidad de Salida del Papel, Estándar: Hasta	500 hojas bond de 20 lb o 75 g/m ²	
Capacidad de Salida de Papel, Máxima: Hasta	3800 hojas bond de 20 lb o 75 g/m ²	
Tipos de Papel Soportados	Cartulina, Sobres, Etiquetas de papel, Papel normal, Transparencias, Consulte la Guía de Tarjetas y Etiquetas	
Tamaños de Papel Soportados	Sobre 10, Sobre 7 3/4, A3, A4, A5, Sobre C5, Sobre DL, Ejecutivo, Folio, JIS-B4, JIS-B5, Hoja de contabilidad, Legal, Carta, Statement, Universal	
Compatibilidad		
Protocolo de Soporte de Red	TCP/IP, IPX/SPX, AppleTalk, LexLink (DLC), TCP/IP IPv6, TCP, UDP	
Lenguajes de Impresión (Estándar)	Emulación PCL 5e, Emulación PCL 6, Personal Printer Data Stream (PPDS), Emulación PostScript 3, xHTML, PDF 1.6, Direct Image, Microsoft XPS (XML Paper Specification)	
Puertos Estándar	Una ranura de tarjeta interna, Gigabit Ethernet (10/100/1000), Puerto compatible con USB 2.0 Specification de alta velocidad (+High-Speed+) (Tipo B), Puerto frontal compatible con USB 2.0 Specification de alta velocidad (+High-Speed+) (Tipo A), Puerto trasero compatible con USB 2.0 Specification de alta velocidad (+High-Speed+) (Tipo A)	
Soporta los Sistemas Operativos Microsoft Windows	2000, XP, Server 2003, XP x64, Server 2003 ejecutando Terminal Services, Server 2003 x64, Server 2003 x64 ejecutando Terminal Services, Vista, Vista x64, Server 2008, Server 2008 x64, Server 2008 ejecutando Terminal Services, Server 2008 x64 ejecutando Terminal Services, Windows 7	
Sistemas Operativos Apple Macintosh Soportados	Mac OS X, Mac OS 9.2	
Otros Sistemas Operativos Soportados	www.lexmark.com	
Información general		
Garantía del Producto	Un año de garantía en sitio.	Un año de garantía en sitio
Certificaciones del producto	www.lexmark.com	
Tamaño (alto x ancho x profundo en mm)	508 x 641 x 520 mm	578 x 641 x 520 mm
Peso (kg)	45.6 kg	49.4 kg
Ambiente Operativo Específico	Temperatura: 16 a 32°C, Humedad: 8% a 80% de humedad relativa, Altitud: 0 - 3048 metros	

Volumen Mensual Recomendado

«Volumen Mensual Recomendado» es el rango de páginas que se puede utilizar para evaluar los productos de Lexmark en comparación con el promedio de páginas que se planea imprimir mensualmente con el dispositivo. Lexmark recomienda que el número de páginas a imprimir por mes esté dentro de este rango para lograr el desempeño óptimo de su dispositivo, basándose en diferentes factores, incluyendo los intervalos de reemplazo de suministros y papel, velocidad y uso típico del dispositivo.

Ciclo de Trabajo Máximo Mensual

«Ciclo de Trabajo Máximo Mensual» es el número máximo de páginas que el dispositivo puede imprimir en un mes. Esta métrica provee una comparación de robustez en relación a las otras impresoras y multifuncionales de Lexmark.

Marcas Comerciales

Lexmark y el símbolo de Lexmark con el diamante son marcas comerciales de Lexmark International, Inc., registradas en los EE.UU y/o en otros países. Todas las demás marcas comerciales son propiedad de sus respectivos propietarios. PCL es una marca comercial registrada de Hewlett-Packard Company. AppleTalk, Mac y Macintosh son marcas comerciales de Apple Computer, Inc., registradas en Estados Unidos y otros países. MarkNet y MarkVision son marcas comerciales de Lexmark International, Inc., registradas en los Estados Unidos y / u otros países. Los logotipos de USB-IF son marcas registradas de Universal Serial Bus Implementers Forum, Inc. Microsoft, Windows, el logotipo de Windows, Windows Vista y el logotipo de Windows Vista son marcas comerciales o registradas de Microsoft Corporation en los Estados Unidos y / u otros países. Citrix, MetaFrame y MetaFrame XP son marcas comerciales o marcas registradas de Citrix Systems, Inc. en Estados Unidos y otros países. La información en este documento está sujeta a cambios sin previo aviso.

Lexmark W850n

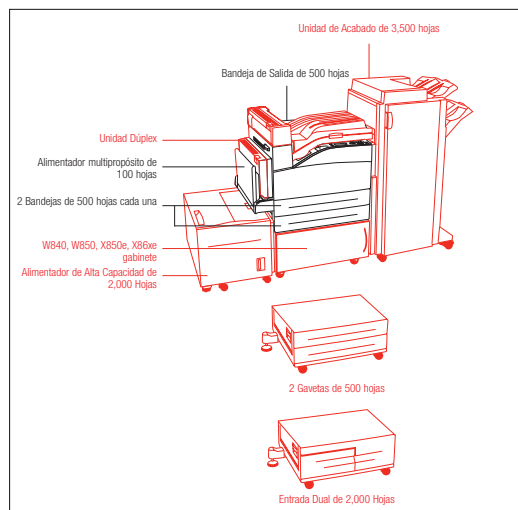

- Manejo del Papel (Estándar)
- Manejo del Papel (Opcional)

Contenido de la caja

Impresora láser Lexmark W850n, Cartucho de tóner Alto Rendimiento de hasta 35.000* páginas, Kit fotoconductor, CD de documentación y software, Hoja o guía de instalación (se adjunta información sobre la conexión de red y la conexión local), Cable(s) de alimentación, Declaración de garantía limitada, Información sobre el Programa de devolución de cartuchos Lexmark, Hoja o folleto con instrucciones de seguridad

Lexmark W850dn

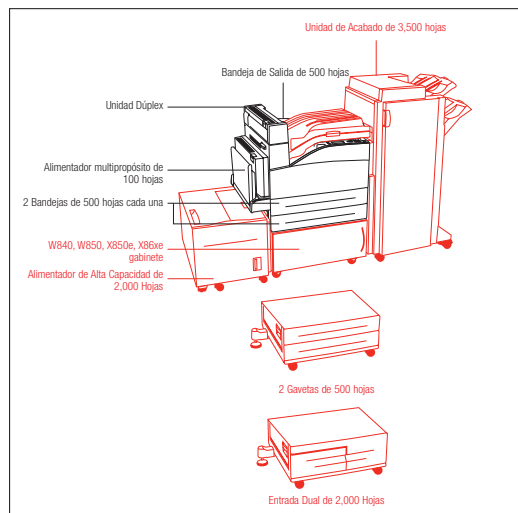

- Manejo del Papel (Estándar)
- Manejo del Papel (Opcional)

Contenido de la caja

Impresora láser Lexmark W850dn, Incluye unidad dúplex, Cartucho de tóner Alto Rendimiento de hasta 35.000* páginas, Kit fotoconductor, CD de documentación y software, Hoja o guía de instalación (se adjunta información sobre la conexión de red y la conexión local), Cable(s) de alimentación, Declaración de garantía limitada, Información sobre el Programa de devolución de cartuchos Lexmark, Hoja o folleto con instrucciones de seguridad

P/N	Modelo
	Lexmark W850n
P/N	Cartuchos de tóner
W850H21G	W850 Tóner de Alto rendimiento
W850H22G	Kit fotoconductor W850
25A0013	Cartuchos de Grapas (3 por paquete)
P/N	Papel y transparencias
12A5010	Transparencias para Láser, A4 (50)
70X7240	Transparencias para Láser (Carta)
P/N	Gestión del papel
25A0015	W840 Unidad Duplex
15R0120	W840, W850, X86x gaveta entrada 2000 hojas
15R0146	W840, W850, X86x gaveta entrada 2 x 500 hojas
15R0145	Alimentador alta capacidad W840, X850e, X852e, X854e
15R0144	X850e, X852e, X854e, W840 Finisher (2 / 3-Hole)
15R0143	X850e, X852e, X854e, W840 Finisher (2 / 4-Hole)
P/N	Muebles
15R0140	W840, W850, X850e, X86xe gabinete
P/N	Opciones de memoria
1025041	Memoria DDR2-DRAM de 256 MB
1025042	Memoria DDR2-DRAM de 512 MB
1025043	Memoria DDR2-DRAM de 1024 MB
14F0245	Tarjeta flash de 256 MB
14F0102	Disco duro de 80 GB
P/N	Application Solutions
30G0829	Tarjeta PrintCrypton de Lexmark
19Z0033	W850 Tarjeta IPDS/SCS/TNe
19Z0032	W850 Tarjeta de códigos de barras y formularios
P/N	Conectividad
1021294	Cable USB (2m)
14F0042	Servidor de impresión MarkNet N8130 Fiber Ethernet 100BaseFX, 10BaseFL
14F0045	Servidor de impresión inalámbrico MarkNet N8150 802.11b/g/n
14T0145	Servidor impresión Lexmark N4050e 802.11g Wireless
14F0000	Tarjeta paralelo 1284-B
1021231	Cable paralelo (3m)
14F0100	Tarjeta interfaz serie RS-232C (t65x, X65x)
P/N	Extensión de garantía
2351516	W850 Garantía limitada Servicio a domicilio - 1 año adicional

2351517	W850 Garantía limitada Servicio a domicilio - 2 años adicionales
2351518	W850 Garantía limitada Servicio a domicilio - 3 años adicionales
2351519	W850 Garantía limitada Servicio a domicilio - 4 años adicionales
2351520	W850 renovación garantía por un año adicional, en domicilio
P/N	Piezas reemplazables por el usuario
40X0956	W840 kit mantenimiento fusor, LV
40X0957	W840 Kit mantenimiento fusor, HV

P/N	Modelo
19Z0301	Lexmark W850dn
P/N	Cartuchos de tóner
W850H21G	W850 Tóner de Alto rendimiento
W850H22G	Kit fotoconductor W850
25A0013	Cartuchos de Grapas (3 por paquete)
P/N	Papel y transparencias
12A5010	Transparencias para Láser, A4 (50)
70X7240	Transparencias para Láser (Carta)
P/N	Gestión del papel
15R0120	W840, W850, X86x gaveta entrada 2000 hojas
15R0146	W840, W850, X86x gaveta entrada 2 x 500 hojas
15R0145	Alimentador alta capacidad W840, X850e, X852e, X854e
15R0144	X850e, X852e, X854e, W840 Finisher (2 / 3-Hole)
15R0143	X850e, X852e, X854e, W840 Finisher (2 / 4-Hole)
P/N	Muebles
15R0140	W840, W850, X850e, X86xe gabinete
P/N	Opciones de memoria
1025041	Memoria DDR2-DRAM de 256 MB
1025042	Memoria DDR2-DRAM de 512 MB
1025043	Memoria DDR2-DRAM de 1024 MB
14F0245	Tarjeta flash de 256 MB
14F0102	Disco duro de 80 GB
P/N	Application Solutions
30G0829	Tarjeta PrintCrypton de Lexmark
19Z0033	W850 Tarjeta IPDS/SCS/TNe
19Z0032	W850 Tarjeta de códigos de barras y formularios
P/N	Conectividad
1021294	Cable USB (2m)
14F0042	Servidor de impresión MarkNet N8130 Fiber Ethernet 100BaseFX, 10BaseFL
14F0045	Servidor de impresión inalámbrico MarkNet N8150 802.11b/g/n
14T0145	Servidor impresión Lexmark N4050e 802.11g Wireless
14F0000	Tarjeta paralelo 1284-B
1021231	Cable paralelo (3m)
14F0100	Tarjeta interfaz serie RS-232C (t65x, X65x)
P/N	Extensión de garantía
2351516	W850 Garantía limitada Servicio a domicilio - 1 año adicional

2351517	W850 Garantía limitada Servicio a domicilio - 2 años adicionales
2351518	W850 Garantía limitada Servicio a domicilio - 3 años adicionales
2351519	W850 Garantía limitada Servicio a domicilio - 4 años adicionales
2351520	W850 renovación garantía por un año adicional, en domicilio
P/N	Piezas reemplazables por el usuario
40X0956	W840 kit mantenimiento fusor, LV
40X0957	W840 Kit mantenimiento fusor, HV



Compromiso con el medio ambiente
Lexmark considera que el medio ambiente es un componente clave en el manejo responsable de una empresa y lo demuestra claramente con la implementación de la estrategia «4R»: Reducir, Recupera, Reutilizar y Reciclar. Para obtener más información acerca de estos programas, visite www.planetalexmark.com

Funciones para el ahorro de costos y la protección del medio ambiente

- Los modelos dúplex cumplen los requisitos de Energy Star
- La impresión dúplex, la función de Impresión y retención (para verificar la impresión), la impresión múltiple y la compatibilidad con papel reciclado contribuyen a reducir el consumo de papel.
- El modo ecológico reduce el consumo, mientras que el modo silencioso reduce el ruido.
- Los cartuchos Alto Rendimiento y Extra Alto Rendimiento, así como el Programa de devolución de cartuchos de Lexmark contribuyen a reducir los residuos.



Impresora láser monocromática serie MS610 de Lexmark

Potencie su negocio. Impresiones para impresionar.

La serie MS610 de Lexmark cumple lo prometido. Con su velocidad, confiabilidad y funciones cómodas, su empresa puede realizar tareas diarias de documentos de forma más fácil y rápida. ¿Desea soluciones de productividad? Adquiera la MS610de.



Hasta 50 ppm



USB Directo



Soluciones



Seguridad

Unison
TONER

RENGLON 12

Más productividad. Diseño compacto.

La energía y la velocidad se unen en un tamaño compacto. Diseñada para atender las necesidades de una oficina profesional, la serie MS610 produce impresiones profesionales de alta calidad en casi un instante.

Imprima documentos complejos rápido - Imprima documentos con gráficos e imágenes fácilmente con hasta 2,5 GB de memoria expandible y un procesador dual core eficiente de 800 MHz.

Rendimiento confiable - Imprima fácilmente hasta 16.000 páginas por mes, con menos problemas de mantenimiento, gracias a nuestra gestión avanzada del papel.

Realice trabajos sin interrupciones - Con una capacidad de entrada de hasta 2.300 hojas y cartuchos de tóner de alto rendimiento, no tendrá que agregar papel o cambiar cartuchos tan frecuentemente.

Finalice el trabajo rápidamente. - Imprima hasta 50 páginas por minuto, y su primera página en tan solo 6,5 segundos.

Resultados profesionales. Alto rendimiento.

Con nuestras excepcionales impresoras láser, es fácil causar una gran impresión. Nuestro sistema es simple de utilizar gracias al amplio panel de control de fácil lectura, a los suministros ecológicos y más.

Gráficos de alta resolución - Con una resolución de hasta 1200x1200 dpi reales, las imágenes y los gráficos permanecen nítidos. El tóner Unison™ de Lexmark también garantiza calidad de impresión uniforme.

Pantallas fáciles de usar - La pantalla a color de 2,4 pulgadas le permite estar al día con su trabajo. ¿Necesita más control y soluciones de productividad? Adquiera la MS610de con pantalla táctil a color de 4,3 pulgadas.

Tóner innovador que optimiza el rendimiento - Obtenga mayor rendimiento con el tóner Unison™ de Lexmark que ofrece calidad de imagen uniforme desde la primera hasta la última impresión.

Controles cómodos - Previsualice en pantalla los trabajos retenidos para imprimir solo las páginas necesarias y así poder realizar cambios de último momento. Elija la impresión de múltiples imágenes en una página o seleccione la impresión a dos caras para ahorrar papel.

Flujos de trabajo con menos complicaciones. Apta para soluciones.

La serie MS610 imprime grandes volúmenes de documentos de alta calidad sin problemas. Para obtener soluciones de productividad que le permitan imprimir formularios de uso frecuente, imprimir bajo demanda y más, adquiera la MS610de.

Ayude a los empleados a hacer más - Con la red estándar Gigabit Ethernet, nuestro sistema puede imprimir más rápido los documentos de la red, para que sus equipos permanezcan productivos. Además, puede proteger los datos confidenciales mediante los protocolos de seguridad de red estándares.

Simplifique tareas con facilidad - Sea más productivo y eficiente con la MS610de con pantalla táctil a color fácil de usar, aplicaciones personalizadas, lector de tarjetas opcional y más.

Ahorre recursos y salve el planeta - Un fusor de calentamiento instantáneo, impresión a dos caras incorporada, cartuchos de tóner de alto rendimiento y los modos silencioso, hibernación y ecológico disminuyen el ruido y ahorran papel y energía.

Imprima en cualquier momento y desde cualquier lugar⁶ - Con este sistema, puede imprimir tanto desde un PC como desde un dispositivo móvil con aplicaciones.

LEXMARK
TM

Impresora láser monocromática serie MS610 de Lexmark

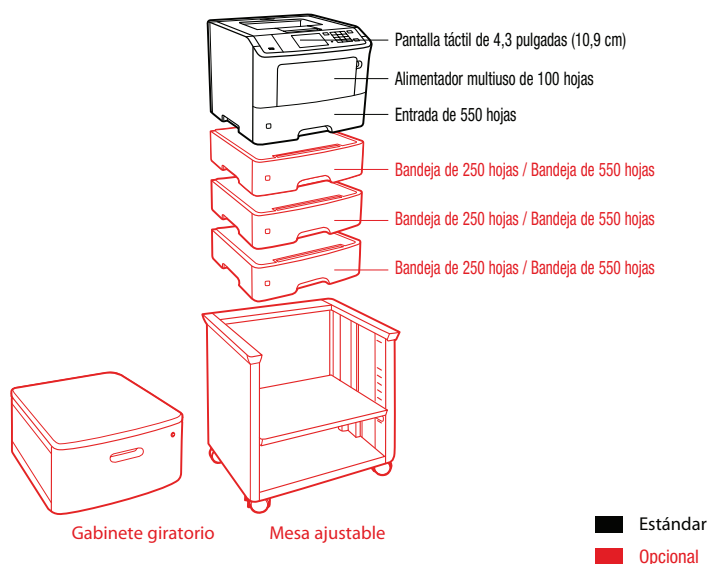

Especificaciones de producto	Lexmark MS610dn	Lexmark MS610de
Impresión		
Pantalla	Pantalla de LCD a color 2.4 pulgadas (60 mm)	Pantalla táctil en color e-Task de 4,3 pulgadas (10,9 cm) de Lexmark
Velocidad de Impresión: Hasta ⁴	Negro: 50 ppm	
Tiempo de salida de la primera página: tan rápido como	Negro: 6.5 segundos	
Resolución de Impresión	Negro: 1200 Image Quality, 1200 x 1200 ppp, 2400 Image Quality, 600 x 600 ppp	
Memoria / Procesador	Estándar: 256 MB / Máxima: 1280 MB / Procesador: Dual Core, 800 MHz	Estándar: 512 MB / Máxima: 2560 MB / Procesador: Dual Core, 800 MHz
Disco Duro	No disponible	Opción disponible
Volumen de Páginas Mensual Recomendado ²	3.000 - 16.000 Páginas	
Ciclo de Trabajo Mensual Máximo: Hasta ³	100.000 Páginas al mes	150.000 Páginas al mes
Consumibles⁵		
Rendimiento de cartuchos láser	Cartucho para 1.500 ¹ páginas, Cartucho de rendimiento alto para 5.000 ¹ páginas; extra alto rendimiento para 10.000 ¹ páginas y ultra alto rendimiento para 20.000 ¹ páginas	
Suministro(s) embarcado(s) con el equipo	Cartucho de inicio del programa de retorno de 6000 ¹ páginas	
Gestión del papel		
Administración del papel estándar	Entrada de 550 hojas, Alimentador multiuso de 100 hojas, Dúplex integrado, Bandeja de salida de 250 hojas	
Administración del papel opcional	Bandeja de 250 hojas, Bandeja de 550 hojas	
Capacidad de Entrada de Papel: Hasta	Estándar: 650 hojas bond de 20 lb o 75 g/m ² / Máxima: 2300 hojas bond de 20 lb o 75 g/m ²	
Capacidad de Salida de Papel: Hasta	Estándar: 250 hojas bond de 20 lb o 75 g/m ² / Máxima: 250 hojas bond de 20 lb o 75 g/m ²	
Tipos de Papel Soportados	Cartulina, Sobres, Etiquetas de papel, Papel normal, Transparencias, Consulte la Guía de Tarjetas y Etiquetas	
Tamaños de Papel Soportados	Sobre 10, Sobre 7 ¼, Sobre 9, A4, A5, Sobre DL, Ejecutivo, Folio, JIS-B5, Legal, Carta, Statement, Universal, Oficio, A6	
Información general		
Puertos Estándar	USB 2.0 Certificado Especificación de alta velocidad ("Hi-Speed") (Tipo B), Gigabit Ethernet (10/100/1000), Puerto frontal USB 2.0 Certificado High-Speed (Tipo A)	Una ranura de tarjeta interna, USB 2.0 Certificado Especificación de alta velocidad ("Hi-Speed") (Tipo B), Gigabit Ethernet (10/100/1000), Puerto frontal USB 2.0 Certificado High-Speed (Tipo A), Puerto trasero USB 2.0 Certificado Especificación de alta velocidad ("High-Speed") (Tipo A)
Puertos de Red Opcionales / Puertos Locales Opcionales	MarkNet N8352 802.11b/g/n inalámbrico	MarkNet N8352 802.11b/g/n inalámbrico / Serial RS-232C interno, Paralelo bidireccional 1284-B interno
Nivel de ruido, operando	55 dBA	
Garantía del Producto	Un año de servicio en sitio	
Tamaño (alto x ancho x profundo en mm) / Peso (kg)	306 x 399 x 382 mm / 15.7 kg	306 x 399 x 396.5 mm / 16.2 kg

¹ valor de duración en páginas promedio estándar declaradas de acuerdo a las normas ISO/IEC 19752. ² «Volumen Mensual Recomendado» es el rango de páginas que se puede utilizar para evaluar los productos de Lexmark en comparación con el promedio de páginas que se planea imprimir mensualmente con el dispositivo. Lexmark recomienda que el número de páginas a imprimir por mes esté dentro de este rango para lograr el desempeño óptimo de su dispositivo, basándose en diferentes factores, incluyendo los intervalos de reemplazo de suministros y papel, velocidad y uso típico del dispositivo. ³ «Ciclo de Trabajo Máximo Mensual» es el número máximo de páginas que el dispositivo puede imprimir en un mes. Esta métrica provee una comparación de robustez en relación a las otras impresoras y multifuncionales de Lexmark. ⁴ La velocidad de impresión y copiado medida en conformidad con ISO/IEC 24734, excluye la primera serie de documentos de prueba. Para obtener más información consulte: www.lexmark.com/ISOspeeds. ⁵ El producto solo funciona con cartuchos diseñados para su región geográfica específica. Para obtener más detalles, consulte www.lexmark.com/regions ⁶ Para obtener más información sobre las Soluciones móviles de Lexmark, visite: http://www1.lexmark.com/en_US/solutions/business-solutions/mobile-print/index.shtml





Impresora HP LaserJet empresarial M806dn

RFENGLON 12

Esta HP LaserJet administra grandes trabajos de impresión de forma rápida, con capacidad de entrada extra grande y opciones de manejo de papel versátiles. La impresión móvil es una tarea simple con la tecnología de impresión en un toque (Touch-to-print) y la impresión inalámbrica directa. La facilidad de obtener actualizaciones protege su inversión.^{1,2}



Proporcione a los grupos de trabajo la velocidad que necesitan

- Simplifique las tareas con el toque justo: prepare a sus empleados para realizar tareas más rápido con la gran pantalla táctil de 10.9 cm (4.3 pulg.).
- No espere, imprima de inmediato con la tecnología Instant-on.
- Simplicidad en todo: todos logran imprimir de forma más fácil con un controlador común.⁴

Invierta una vez, amplíe fácilmente

- Observe de cerca, incluso de forma remota: supervise y controle centralmente las impresoras con HP Web Jetadmin.⁵
- Aplique políticas en toda la flota para proteger todos sus dispositivos con el Centro de seguridad de impresión e imágenes de HP.³
- Salvaguarde la seguridad los datos confidenciales enviados a su impresora con el disco duro seguro de alto rendimiento HP.⁸

Impresión móvil: mayor eficiencia

- Impresión móvil en un toque: active la conveniencia de la impresión en un toque (Touch-to-print) para imprimir desde un dispositivo móvil.²
- Simplifique la impresión. Ofrezca a los usuarios un acceso simple y directo a la multifunción mediante la impresión inalámbrica directa.¹
- Permita los empleados impriman desde dispositivos móviles con una función de la capacidad de impresión o la aplicación y software HP ePrint.⁵
- Brinde a los usuarios la posibilidad de imprimir de forma inalámbrica desde un iPad®, iPhone® o iPod touch®.⁷

HP EcoSolutions

- Sólo el poder que necesita: ahorre energía con la tecnología HP Auto-On/Auto-Off.^[eco01]
- Ahorre recursos con una HP LaserJet con certificación ENERGY STAR® y conforme con Blue Angel.
- Mejore su impresión de impacto ambiental compatible con los papeles de oficina más livianos de 60 g.

Apto para ENERGY STAR®
[eco01] Los recursos de la tecnología HP Auto-On/Auto-Off están sujetos a la impresora y la configuración; puede requerir una actualización de firmware.

www.hp.com/ecosolutions

¹ La impresión directa inalámbrica es una función estándar en HP LaserJet Enterprise M806x+ D7P69A, y puede agregarse como una opción en HP LaserJet Enterprise M806dn C2244A y M806x+ C2245A. El dispositivo móvil puede requerir una aplicación o un controlador. El rendimiento de la conexión inalámbrica depende del entorno físico y de la distancia de la impresora. Para ver más detalles, visite hp.com/go/wirelessprinting. ² La impresión en un toque (Touch-to-print) es una función estándar en los modelos HP LaserJet Enterprise M806x+ D7P69A, y puede agregarse como una opción en HP LaserJet Enterprise M806dn y M806x+ C2245A. El dispositivo móvil debe admitir la impresión con capacidad de transmisión de datos en proximidad (NFC). ³ El HP Imaging and Printing Security Center debe comprarse por separado. ⁴ El controlador de impresión universal HP es gratuito y puede descargarse en hp.com/go/upd. ⁵ HP Web Jetadmin es gratuito y puede descargarse en hp.com/go/webjetadmin. ⁶ La impresión local requiere que el dispositivo móvil y la impresora estén en la misma red o que tengan una conexión inalámbrica directa a la impresora. El rendimiento inalámbrico depende del entorno físico y de la distancia del punto de acceso. Las operaciones inalámbricas son sólo compatibles con funciones de 2,4 GHz. La impresión remota requiere una conexión a Internet a una impresora HP con conexión web. También se puede requerir el registro de la cuenta de la aplicación o el software y HP ePrint. La banda ancha inalámbrica requiere un contrato aparte de prestación de servicios para los dispositivos móviles. Comuníquese con su proveedor de servicios para consultar sobre la cobertura y la disponibilidad en su zona. Visite hp.com/go/mobileprinting para obtener más detalles. ⁷ Admite OS X® Lion, OS X Mountain Lion, y los siguientes dispositivos con iOS 4.2 o posterior: iPad® (todos los modelos), iPhone® (3GS o posterior), y iPod touch® (tercera generación o posterior). Funciona con impresoras HP compatibles con AirPrint y requiere que la impresora esté conectada en la misma red que el dispositivo OS X o iOS. El rendimiento de la conexión inalámbrica depende del entorno físico y de la distancia del punto de acceso. OS X, iPad, iPhone, e iPod touch son marcas comerciales de Apple® Inc. registradas en los Estados Unidos y en otros países. AirPrint™ y el logotipo AirPrint son marcas comerciales de Apple Inc. ⁸ El disco duro seguro de alto rendimiento HP no se incluye en la HP LaserJet Enterprise M806dn.





Impresora HP LaserJet empresarial M806dn

ESPECIFICACIONES TÉCNICAS

Funciones	Imprimir
Tecnología de impresión	Láser
Lenguajes de impresora estándar	HP PCL 6, HP PCL 5e, emulación HP Postscript nivel 3, impresión PDF nativo (v1.4)
Velocidad de impresión	Negro (A4): Hasta 56 ppm ¹ ; Impresión de la primera página en negro: En solo 8.5 segundos ²
Velocidad de impresión a doble cara (A4)	Hasta 56 ipm
Resolución de impresión	Negro (óptima): Hasta 1 200 x 1 200 ppp
Resolución de la tecnología de impresión	HP FastRes 1200 (calidad de 1 200 dpi), 600 x 600 dpi con tecnología HP Resolution Enhancement
Funciones del software inteligente de la impresora	HP ePrint, Apple AirPrint™, tecnología HP Auto On/Auto Off, firmware FutureSmart, paquete de integración de hardware, USB de fácil acceso
Número de cartuchos de impresión	1 (negro)
Volumen de páginas mensuales recomendado	10,000 a 50,000 ³
Ciclo de trabajo	Mensual, A4: Hasta 300,000 páginas
Conectividad estándar	2 host USB 2.0 de alta velocidad; 1 dispositivo USB 2.0 alta velocidad; 1 red Gigabit Ethernet 10/100/1000T; 1 interfaz externa; 1 paquete de integración de hardware; 2 host USB internos
Capacidad de integración en red	Ethernet; Fast Ethernet; 802.3/802.3u; RJ-45 (10/100/1000 Base-TX) Ethernet inalámbrico opcional (802.11b/g/n)
Preparada para trabajar en red	Estándar (Ethernet incorporado)
Capacidad inalámbrica	Opcional, activado con la compra del accesorio de hardware
Capacidad de impresión móvil	HP ePrint, Apple AirPrint™, aplicaciones móviles
Panel de control	LCD color de 10.9 cm (4.3 pulg.) con pantalla táctil resistiva; pantalla con rotación (ángulo ajustable); botón de inicio capacitivo iluminado (para volver rápido al menú inicial); USB de fácil acceso; Botsillo de integración de hardware
Velocidad del procesador	800 MHz
Memoria estándar	1 GB; Máximo: 1.5 GB
Ampliación de memoria	Ampliable a 1.5 GB mediante DIMM de 1 GB estándar de la industria
Fuentes y tipos de caracteres	105 fuentes TrueType internas escalables en HP PCL; 92 fuentes escalables internas en emulación HP Postscript nivel 3 (símbolo del Euro incorporado); 1 fuente Unicode interna (Andale Mono WorldType); 2 fuentes Windows Vista 8 internas (Calibri, Cambria); soluciones de fuentes adicionales disponibles a través de tarjetas de memoria flash de otros fabricantes; Fuentes para HP LaserJet y emulación IPDS disponibles en hp.com/go/laserjetfonts
Tipos de soporte admitidos	Papel (bond, a colores, con membrete, común, preimpreso, perforado, reciclado, rígido), etiquetas, cartulina, transparencias
Tamaños de soportes de impresión admitidos	Bandeja 1: A3, A4, A5, RA3, B4, B5, 8000, 16000, tarjetas postales (JIS doble), sobres (DL, C5, B5); Bandeja 2, 3: A3, A4, A5, B4, B5; Bandeja de entrada de alta capacidad opcional: A4
Tamaños de soportes personalizados	Bandeja 1: 98 x 191 a 312 x 470 mm; Bandeja 2, 3: 148 x 210 a 297 x 431.8 mm; Bandeja de entrada de alta capacidad opcional: 210 a 297 mm
Gramaje de soportes admitido	Bandeja 1: 60 a 220 g/m²; Bandeja 2, 3: 60 a 199 g/m²; Bandeja de entrada de alta capacidad opcional: 60 a 199 g/m²
Manejo de papel	Dos bandejas de entrada de 500 hojas, bandeja multiuso de 100 hojas; Bandeja hacia abajo de 500 hojas y bandeja hacia arriba de 100 hojas; Bandeja de alta capacidad de 3.500 hojas opcional; Opciones de dúplex: Automática (estándar); Alimentador de sobres: No; Bandejas de papel estándar: 3; Capacidades de entrada: Hasta 1 100 hojas, Capacidades de salida: Hasta 600 hojas (20 lb bond)

Contenido de la caja	CZ244A Impresora HP LaserJet M806; Cartucho de tóner negro HP LaserJet (~34,5 K páginas); Guía de instalación de hardware, folleto de soporte, tarjeta de garantía; Documentación y controlador de la impresora en CD-ROM; cable de alimentación; Cable USB (sólo Brasil);
Consumibles	CF325X Cartucho de tóner negro de alto rendimiento HP 25X LaserJet original Rendimiento promedio de cartucho de 34.500 páginas estándar. Rendimiento declarado basado en ISO/IEC 19752 e impresión continua. Los rendimientos reales varían considerablemente en función de las imágenes impresas y otros factores. Para ver más detalles, visite hp.com/go/learnaboutsupplies .
Sistemas operativos compatibles	Windows 8 (32-bit/64-bit), Windows 7 (32-bit/64-bit), Windows Vista (32-bit/64-bit), Windows XP (SP2 o superior) (32-bit/64-bit), Windows Server 2012 (64-bit), Windows Server 2008 (32-bit/64-bit), Windows Server 2008 R2 (64-bit), Windows Server 2003 (SP1 o superior) (32-bit/64-bit), Mac OS X versión 10.6.8, 10.7.5 Lion; 10.8 Mountain Lion. Para obtener el más reciente soporte para sistemas operativos, consulte: AirPrint™ (support.apple.com/kb/ht4356); Android (android.com); Citrix y Windows Terminal Services (hp.com/go/tpd); Controlador de software HP ePrint (hp.com/go/eprintssoftware); Linux (hp.com/go/linux); Tipos de dispositivos SAP (hp.com/go/sap/drivers); Impresión SAP (hp.com/go/sap/print); UNIX (hp.com/go/UNIX); UNIX JetDirect (hp.com/go/jetdirectunix_software)
Requisitos mínimos del sistema	PC: Windows 8, Windows 7 SP1+, Windows Vista, Windows Server 2003 (SP1+), Windows Server 2008, Windows Server 2008 R2 (64 bits), Windows Server 2012 (64 bits), Windows XP (SP2+); Unidad de CD-ROM/DVD o conexión a Internet; Bus serie universal dedicado (USB 1.1 o 2.0) o conexión de red; 200 MB de espacio disponible en el disco duro; Requisitos de sistema de hardware compatible con sistema operativo, microsoft.com Mac: Mac OS X v10.6.8, OS X 10.7.5 Lion, OS X 10.8 Mountain Lion; 1 GB de espacio disponible en disco duro; Unidad de CD-ROM/DVD o conexión a Internet; Bus serie universal dedicado (USB 1.1 o 2.0) o conexión de red (para obtener información sobre los requisitos del sistema de hardware compatibles con el sistema operativo, visite apple.com)
Protocolos de red admitidos	IPv4/IPv6; Compatible con Apple Bonjour (AirPrint), SNMPv1/v2c/v3, HTTP, HTTPS, FTP, TFTP, Port 9100, LPD, IPP, Secure-IPP, WS Discovery, WS Print, IPsec/Firewall; IPv6: DHCPv6, MLDv1, ICMPv6; IPv4: IP automático, SLIP, Telnet, IGMPv2, BOOTP/DHCP, WINS, IP Direct Mode, seguridad de administración: SNMPv3, SSL/TLS (HTTPS), IPsec/Firewall; Autenticación de puerto (802.1x EAP-PEAP, EAP-TLS)
Software incluido	Controlador de impresora HP PCL 6 separado, Mac SW Link to Web (Instalador Mac), Windows Installer
Administración de impresoras	HP Web Jetadmin; HP Utility (Mac)
Gestión de la seguridad	Administración de identidad: La autenticación Kerberos, la autenticación LDAP; 1.000 códigos PIN de usuario, soluciones avanzadas de autenticación HP opcionales y para terceros (por ejemplo, lectores de tarjetas); Red: IPsec/Firewall con certificado, Pre-Shared Key y autenticación Kerberos, compatible con WPA-10 IPsec configuración del plug-in, autenticación 802.1X (EAP-PEAP, EAP-TLS), SNMPv3, HTTPS, certificados, lista de control de acceso; Datos: Cifrado de almacenamiento, borrado seguro, SSL/TLS, credenciales cifradas; Dispositivo: Ranura para bloqueo de seguridad, desactivación de puerto USB, bolsillo de integración de hardware para soluciones de seguridad; Administración de la Seguridad: Compatible con HP Imaging & Printing Security Center
Acústica	Emisiones de potencia acústica: 7.2 B(A) Emisiones de presión acústica: 55 dB(A) ⁴ Emisión de poder acústico (preparada): 5.4 B(A) Emisiones de presión acústica (preparado): 37 dB(A)
Alimentación	Tipo de fuente de alimentación: Fuente de alimentación incorporada Requisitos de alimentación: Estados Unidos, Canadá, México, Japón y Taiwán: Tensión de entrada: De 100 a 127 VCA, 50/60 Hz, 11 A; Resto del mundo (incluida la UE): Tensión de entrada: De 220 a 240 VCA, 50/60 Hz, 5.5 A Consumo de energía: 1000 watts (impresión), 38 watts (listo), 6,5 watts (suspensión 1), 2,2 watts (Auto On/Auto Off), 0,3 watts (apagado) ⁵
Ambiente operativo	Temperatura operativa: límites: 10 a 32.5°C Temperatura operativa recomendada: 10 a 32.5°C Temperatura de almacenamiento: límites: de 0 a 40°C Humedad recomendada: Entorno operativo: 10 a 80% RH Rango de humedad en inactividad: 10 a 90% RH Humedad operativa, límites: 10 a 80% RH
Certificación ENERGY STAR	Sí
Dimensiones del producto	ancho x fondo x alto: 1095 x 648 x 635 mm; 43.3 x 25.5 x 25 pulg.; Máximo: 1390 x 648 x 655 mm
peso del producto	76.1 kg; 168.8 lb
Garantía	Un año de garantía limitada con servicio a domicilio; soporte las 24 horas; soporte telefónico 7 días a la semana, Producto: Garantía de un año en el sitio.
Opciones de Servicio y Soporte técnico	UBCS9E - 3 años de soporte de HP al siguiente día hábil + impresora LaserJet M806 de retención del medio del disco compatible UBC60E - 4 años de soporte de HP al siguiente día hábil + Impresora LaserJet M806 de retención del medio del disco compatible UBC61E - 5 años de soporte de HP al siguiente día hábil + Impresora LaserJet M806 de retención del medio del disco compatible UBCS3E - 3 años de soporte HP 9 x 5, de 4 horas, para impresora LaserJet M806 con soporte de hardware UBCS5E - 4 años de soporte HP 9 x 5, de 4 horas, para impresora LaserJet M806 con soporte de hardware UBCS7E - 5 años de soporte HP 9 x 5, de 4 horas, para impresora LaserJet M806 con soporte de hardware UBC72PE - 2 años de postgarantía HP al siguiente día hábil para hardware de impresora LaserJet M806 con soporte de hardware UBC75PE - 1 año de postgarantía HP al siguiente día hábil + Soporte HW LaserJet M806 de retención de medio del disco UBD40PE - 1 año de postgarantía HP 9 x 5, de 4 horas, para impresora LaserJet M806 con soporte de hardware H7621E - Servicio de instalación de red para impresora LaserJet HP de alta gama

Cuente con soporte confiable para crear la mejor imagen posible. Podemos ayudarle a mejorar su entorno de impresión y creación de imágenes, proteger su inversión en IT y hacer crecer su empresa, con un soporte profesional que es accesible, personal y a la medida de sus necesidades a través de los Servicios HP Care Pack.

Modelos calificados por ENERGY STAR®; visite hp.com/go/energystar

Para más información, visite nuestro sitio web.hp.com

Impresora HP LaserJet empresarial M806dn CZ244A

¹Medido utilizando ISO/IEC 24734, excluye el primer conjunto de documentos de prueba. Para obtener más información, visite hp.com/go/printerclaims. La velocidad exacta varía en función de la configuración del sistema, la aplicación de software, el controlador y la complejidad del documento.

²La velocidad exacta varía según la configuración del sistema, la aplicación de software, el controlador y la complejidad del documento.

³HP recomienda mantener el número de páginas impresas por mes dentro de este rango para obtener un rendimiento óptimo del dispositivo, con base en factores que incluyen los intervalos de sustitución de consumibles y la vida útil del producto durante un periodo de garantía ampliado.

⁴Los valores acústicos están sujetos a modificación. Para obtener información actual, visite hp.com/support. Configuración probada: Modelo x+ HD con impresión simple, papel A4 a un promedio de 56 ppm.

⁵Los requisitos de alimentación dependen del país/región donde se vende la impresora. No convierta los voltajes de funcionamiento. Esto dañará a la impresora y anulará la garantía del producto.

Impresoras láser monocromáticas series MS811 y MS812 de Lexmark

Alto Desempeño, Acabado sobresaliente

La serie MS811 y MS812 de Lexmark imprime documentos que se llevan todos los aplausos. Con excelentes velocidades de impresión y múltiples opciones de acabado, estos sistemas están diseñados para superar las expectativas de la empresa más exigente. ¿Desea imprimir a dos caras? Adquiera la MS811dn o MS812dn. ¿Necesita soluciones de productividad? Adquiera la MS812de.



Hasta 70 ppm



Función de acabado



Compatibilidad con distintos medios



Soluciones



RENGLON 13

Establezca el ritmo de mayor productividad

Manténgase un paso adelante finalizando todas sus tareas de manera rápida. La eficiencia de estos equipos puede cumplir con sus más altas expectativas

Libertad para imprimir sobre la marcha - Mejore sus velocidades de impresión mediante el aprovechamiento de la memoria de hasta 2,56 GB, un procesador dual core de 800 MHz y red Gigabit Ethernet.

Herramienta confiable de alto rendimiento - Imprima hasta 30 000 páginas por mes con la serie MS811 o 50 000 páginas por mes con la serie MS812. con menos problemas de mantenimiento gracias a nuestra gestión avanzada del papel.

Realice trabajos sin interrupciones - Con una capacidad de entrada máxima de hasta 4400 hojas y un cartucho de tóner adicional de alto rendimiento, no tendrá que agregar papel o cambiar cartuchos tan frecuentemente.

Imprima más, espere menos - Disfrute de una velocidad de impresión de 63 a 70 páginas por minuto, imprima la primera página en tan solo 4 segundos.

Brille profesionalmente. Trabajo de forma más inteligente.

Las series MS811 y MS812 imprimen presentaciones con el acabado de su preferencia de forma automática. Nuestro panel de control fácil de usar lo simplifica todo.

Pantallas fáciles de usar - La pantalla a color de 2,4 pulgadas le permite estar al día con su trabajo. ¿Necesita más control y soluciones de productividad? Adquiera la MS812de con pantalla táctil a color de 7 pulgadas.

Un acabado pulido - Imprima proyectos como un profesional con compaginado, grapado y otras funciones automáticas de acabado.

Imprima en una gran variedad de materiales - Con la impresión a dos caras⁷ incorporada y la capacidad de imprimir en diferentes tipos de papel, puede realizar más actividades para su negocio y ahorrar más.

Tóner innovador que optimiza el rendimiento - Obtenga mayor rendimiento del sistema con el tóner Unison™ de Lexmark que ofrece calidad uniforme desde la primera impresión hasta la última.

Flujo de trabajo inteligente. Diseño seguro.

Nuestro sistema avanzado simplifica sus procesos de trabajo y aumenta la productividad. Las capacidades de seguridad innovadoras brindan la máxima protección para sus datos comerciales más importantes.

Imprima en cualquier momento y desde cualquier lugar⁶ - Con este sistema, puede imprimir tanto desde un PC como desde un dispositivo móvil con las aplicaciones de Lexmark.

Disfrute de la seguridad a nivel empresarial - Ahora puede autenticar, autorizar y auditar el uso por parte de los empleados y además proteger la información confidencial mediante los protocolos de seguridad estandarizados de red, el cifrado de datos y el borrado del disco duro.

Identifique riesgos potenciales - Realice un seguimiento de más de 100 variables y eventos, incluyendo la actividad de los usuarios, con el Registro de auditoría, diseñado para trabajar con su sistema de detección de intrusos en tiempo real.

Soluciones de productividad opcionales - ¿Desea que su negocio posea soluciones de flujo de trabajo que puedan imprimir a pedido, automatizar tareas y más? Adquiera la MS812de apta para soluciones.

LEXMARK
TM

Impresora láser monocromática serie MS811 y MS812 de Lexmark

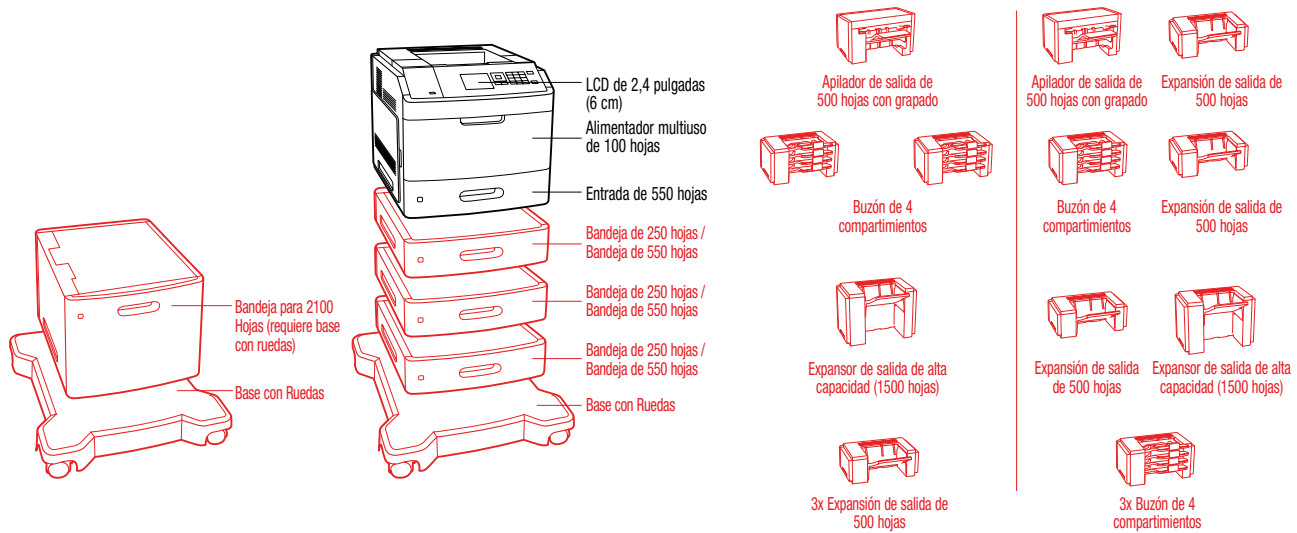

■ Estándar
■ Opcional

Especificaciones de producto

	Lexmark MS811dn	Lexmark MS812de	Lexmark MS812dn
Impresión			
Pantalla	Pantalla de LCD a color 2.4 pulgadas (60 mm)	Pantalla táctil en color e-Task de 7 pulgadas (17,8 cm) de Lexmark	Pantalla de LCD a color 2.4 pulgadas (60 mm)
Velocidad de Impresión: Hasta ⁴	Negro: 63 ppm	Negro: 70 ppm	Negro: 70 ppm
Tiempo de salida de la primera página: tan rápido como	Negro: 4.4 segundos	Negro: 4.0 segundos	Negro: 4.0 segundos
Resolución de Impresión	Negro: 1200 Image Quality, 1200 x 1200 ppp, 2400 Image Quality, 600 x 600 ppp		
Memoria / Procesador	Estándar: 512 MB / Máxima: 2560 MB / Procesador: Dual Core, 800 MHz		
Disco Duro	Opción disponible		
Volumen de Páginas Mensual Recomendado ²	5000 - 30000 Páginas	5000 - 50000 Páginas	5000 - 50000 Páginas
Ciclo de Trabajo Mensual Máximo: Hasta ³	275000 Páginas al mes	300000 Páginas al mes	300000 Páginas al mes
Consumibles⁵			
Rendimiento de cartuchos láser	Cartucho para 6.000 ¹ páginas, Cartucho de alto rendimiento para 25.000 ¹ páginas, Cartucho de rendimiento extra alto para 45.000 ¹ páginas		
Suministro(s) embarcado(s) con el equipo	Cartucho de inicio del programa de retorno de 10.000 ¹ páginas		
Gestión del papel			
Administración del papel estándar	Entrada de 550 hojas, Alimentador multiuso de 100 hojas, Bandeja de salida de 550 hojas, Dúplex integrado		
Administración del papel opcional	Bandeja de 250 hojas, Bandeja de 550 hojas, Bandeja de 2100 hojas, Bandeja de 250 hojas con cerradura, Bandeja de 550 hojas con cerradura, Buzón de 4 compartimientos, Apilador de salida con grapado, Expansor de salida de alta capacidad (1500 hojas), Expansión de salida de 500 hojas		
Capacidad de Entrada de Papel: Hasta	Estándar: 650 hojas bond de 20 lb o 75 g/m ² / Máxima: 4400 hojas bond de 20 lb o 75 g/m ²		
Capacidad de Salida de Papel: Hasta	Estándar: 550 hojas bond de 20 lb o 75 g/m ² / Máxima: 2550 hojas bond de 20 lb o 75 g/m ²		
Tipos de Papel Soportados	Cartulina, Etiquetas de Web dobles, Sobres, Etiquetas integradas, Etiquetas de papel, Papel normal, Transparencias, Consulte la Guía de Tarjetas y Etiquetas		
Tamaños de Papel Soportados	Sobre 10, Sobre 7 ¼, Sobre 9, A4, A5, Sobre B5, Sobre C5, Sobre DL, Ejecutivo, Folio, JIS-B5, Legal, Carta, Statement, Universal, Oficio, A6		
Información general			
Puertos Estándar	Una ranura de tarjeta interna, USB 2.0 Certificado Especificación de alta velocidad ("Hi-Speed") (Tipo B), Gigabit Ethernet (10/100/1000), Puerto frontal USB 2.0 Certificado High-Speed (Tipo A)	Una ranura de tarjeta interna, USB 2.0 Certificado Especificación de alta velocidad ("Hi-Speed") (Tipo B), Gigabit Ethernet (10/100/1000), Puerto frontal USB 2.0 Certificado High-Speed (Tipo A), Puerto trasero USB 2.0 Certificado Especificación de alta velocidad ("High-Speed") (Tipo A)	Una ranura de tarjeta interna, USB 2.0 Certificado Especificación de alta velocidad ("Hi-Speed") (Tipo B), Gigabit Ethernet (10/100/1000), Puerto frontal USB 2.0 Certificado High-Speed (Tipo A)
Puertos de Red Opcionales / Puertos Locales Opcionales	MarkNet interno N8350 802.11b/g/n inalámbrico / Serial RS-232C interno, Paralelo bidireccional 1284-B interno		
Nivel de ruido, operando	58 dBA		
Garantía del Producto	Un año de servicio en sitio		
Tamaño (alto x ancho x profundo en mm) / Peso (kg)	419 x 425 x 510 mm / 23.66 kg	419 x 425 x 510 mm / 23.99 kg	419 x 425 x 510 mm / 23.66 kg

¹ valor de duración en páginas promedio estándar declaradas de acuerdo a las normas ISO/IEC 19752. ² «Volumen Mensual Recomendado» es el rango de páginas que se puede utilizar para evaluar los productos de Lexmark en comparación con el promedio de páginas que se planea imprimir mensualmente con el dispositivo. Lexmark recomienda que el número de páginas a imprimir por mes esté dentro de este rango para lograr el desempeño óptimo de su dispositivo, basándose en diferentes factores, incluyendo los intervalos de reemplazo de suministros y papel, velocidad y uso típico del dispositivo. ³ «Ciclo de Trabajo Máximo Mensual» es el número máximo de páginas que el dispositivo puede imprimir en un mes. Esta métrica provee una comparación de robustez en relación a las otras impresoras y multifuncionales de Lexmark. ⁴ La velocidad de impresión y copiado medida en conformidad con ISO/IEC 24734, excluye la primera serie de documentos de prueba. Para obtener más información consulte: www.lexmark.com/ISOspeeds. ⁵ El producto solo funciona con cartuchos diseñados para su región geográfica específica. Para obtener más detalles, consulte www.lexmark.com/regions. ⁶ Para obtener más información sobre las Soluciones móviles de Lexmark, visite: http://www1.lexmark.com/en_US/solutions/business-solutions/mobile-print/index.shtml ⁷ Los modelos dúplex (impresión a dos caras) cumplen los requisitos de ENERGY STAR.



Lexmark y el símbolo de Lexmark con el diamante son marcas comerciales de Lexmark International, Inc., registradas en los EE.UU y/o en otros países. Todas las demás marcas comerciales son propiedad de sus respectivos propietarios. ENERGY STAR® es una marca registrada en los Estados Unidos. La información en este documento está sujeta a cambios sin previo aviso. Unison es una marca comercial de Lexmark International, Inc.

LEXMARK
TM



Para el hogar

Para empresas

Soporte técnico

- [Impresoras láser a color/](#)



Impresoras láser de color para oficina

Impresora HP LaserJet Pro 200 color M251nw (CF147A)

•

[Opciones de compra](#)

REGLON 14

•

[DEMOSTRACIÓN DEL PRODUCTO](#)

Me gusta

[Más información](#) >

- [Descripción general](#)
- [Especificaciones](#)
- [Insumos y accesorios](#)

Especificaciones

Especificaciones

Velocidad de impresión en negro:

Normal:Hasta 14 ppm

Velocidad de impresión a color:

Normal:Hasta 14 ppm

([1]Medido utilizando ISO/IEC 24734, excluye el primer conjunto de documentos de prueba. Para obtener más información, visite <http://www.hp.com/go/printerclaims>. La velocidad exacta varía en función de la configuración del sistema, aplicaciones de software, controlador y la complejidad del documento.)

Salida de la primera página (lista)

Negro: 18,5 segundos

Color: 19 segundos

Calidad de impresión en negro (óptima):

- Hasta 600 x 600 ppp

Calidad de impresión en color (óptima):

- Hasta 600 x 600 ppp

Ciclo de trabajo (mensual, carta)

Hasta 30.000 páginas;

([3]El ciclo de trabajo viene definido como el número máximo de páginas por mes de salida de imágenes. Este valor proporciona una evaluación de la robustez del producto comparado con otros dispositivos HP LaserJet o HP Color LaserJet, y permite que se instalen las impresoras y multifuncionales según las necesidades de los grupos o individuos que las usan.)

Ciclo de trabajo (mensual, A4)

Hasta 30.000 páginas

([3]El ciclo de trabajo viene definido como el número máximo de páginas por mes de salida de imágenes. Este valor proporciona una evaluación de la robustez del producto comparado con otros dispositivos HP LaserJet o HP Color LaserJet, y permite que se instalen las impresoras y multifuncionales según las necesidades de los grupos o individuos que las usan.)

Volumen de páginas mensuales recomendado:

250 a 1500

Nota sobre Volumen mensual de páginas recomendado:

[2]HP recomienda que el número de páginas impresas por mes esté dentro del rango establecido para el óptimo desempeño del dispositivo, basado en factores tales como los intervalos de reemplazo de consumibles y la vida del dispositivo en un período de garantía extendido.

Tecnología de impresión:

- Láser

Velocidad del procesador:

750 MHz

Lenguajes de impresión:

HP PCL 6, HP PCL 5c, HP emulación postscript nivel 3 (a través del controlador universal de impresión)

Monitor:

- Pantalla gráfica de colores (CGD) de 3,5" (8,89 cm), con pantalla táctil

Conectividad

Conectividad

Capacidad HP ePrint:

Sí

Capacidad de impresión móvil

- HP ePrint, HP wireless direct printing, Apple AirPrint™

(HP ePrint; Requiere una conexión de Internet a la impresora. El recurso funciona con cualquier dispositivo compatible con Internet y correo electrónico. Para obtener más detalles, visite <http://www.hp.com/go/ePrintCenter>.)

Capacidad inalámbrica:

- Sí, WiFi 802.11 b/g/n integrada, wireless direct printing segura

Conectividad, estándar:

- 1 puerto USB 2.0 de alta velocidad
- 1 USB host
- 1 puerto de red Ethernet 10/100Base-TX
- 1 conexión de red inalámbrica 802.11b/g/n

Preparado para red:

Estándar (Ethernet, WiFi 802.11b/g/n integradas)

Requisitos mínimos del sistema

Windows 8, Windows 7, Windows Vista: Procesador a 1 GHz de 32 bits (x86) o 64 bits (x64), 1 GB de RAM (32 bits) o 2 GB de RAM (64 bits), 200 MB de espacio libre en la unidad de disco duro, unidad de CD/DVD-ROM o Internet, puerto USB o de red; Windows XP (32 bits) (SP2): Procesador Pentium® a 233 MHz, 512 MB RAM (32 bits) o 2 GB de RAM (64 bits), 200 MB de espacio libre en la unidad de disco duro, unidad de CD/DVD-ROM o Internet, puerto USB o de red;

Mac OS X v 10.5, v 10.6, v 10.7; procesador PowerPC G4, G5 o Intel® Core™; 256 MB de RAM; 300 MB de espacio libre en la unidad de disco duro; CD/DVD-ROM o Internet; Puerto de red o USB

Sistemas operativos compatibles:

- Se admiten instalaciones completas de software en: Windows 8, Windows 7 (de 32 bits y de 64 bits), Windows Vista (de 32 bits y de 64 bits), Windows XP (de 32 bits) (SP2 o superior)
- El controlador solo se instala en: Windows Server 2008 (32 bits y 64 bits), Windows Server 2003 (32 bits) (SP3 o superior)

- Mac OS X v10.5, v10.6, v10.7
- Linpus Linux (9.4, 9.5), Red Hat Enterprise Linux 5.0 (compatibles con un paquete preinstalado), SuSE Linux (10.3, 11.0, 11, 11.1, 11.2), Fedora (9, 9.0, 10, 10.0, 11.0, 11, 12, 12.0), Ubuntu (8.04, 8.04.1, 8.04.2, 8.10, 9.04, 9.10, 10.04), Debian (5.0, 5.0.1, 5.0.2, 5.0.3) (compatibles con instalador automático)
- HP-UX 11 y Solaris 8/9

Especificaciones de memoria

Especificaciones de memoria

Memoria, estándar:
128 MB

Memoria, máxima:
128 MB

Disco duro:

- Ninguno/a

Uso del papel

Uso del papel

Entrada de manejo de papel, estándar:
Bandeja de entrada 150 hojas

Salida de manejo de papel, estándar:
Bandeja salida de 125 hojas

Impresión a doble cara:
Manual (soporte para controlador suministrado)

Tamaños de soportes de impresión admitidos:
A4, A5, A6, B5 (JIS), 16K; 10 x 15 cm, tarjetas postales (JIS individual, JIS doble); sobres (DL, C5, B5)

Tamaños de soportes, personalizado:
De 76 x 127 a 216 x 356 mm

Tipos de soportes:
Papel (bond, folleto, color, brillante, pesado, membretado, liviano, fotográfico, común, preimpreso, pre-perforado, reciclado, rugoso), transparencias, etiquetas, sobres, cartulina

Peso de material de impresión admitido:
60 a 163 g/m² (hasta 220 g/m² con papeles fotográficos brillantes láser HP)

Requisitos de operación y alimentación

Requisitos de operación y alimentación

Alimentación:
Tensión de entrada de 110 voltios: De 110 a 127 VCA (+/- 10%), 60 Hz (+/- 3 Hz); Tensión de entrada de 220 voltios: 220 a 240 VCA (+/- 10%), 50 Hz (+/- 3 Hz), (110 V o 220 V según la opción y el país)

Consumo de energía
315 watts (impresión); 11,5 watts (lista); 5,1 watts (suspensión), 0,2 watts (apagada)
([7]Los requisitos de alimentación dependen del país/región donde se vende la impresora. No convierta los voltajes de funcionamiento. Esto causará daño a la impresora y anulará la garantía del producto.)

Eficiencia de energía:

- Apto para ENERGY STAR®

Margen de temperaturas operativas:
15 a 32,5°C

Intervalo de humedad en funcionamiento:

- De 20 a 70% HR

[Dimensiones y peso](#)

[Dimensiones y peso](#)

[Qué se incluye](#)

[Qué se incluye](#)

- [Enlaces relacionados](#)
- [■ Hojas de datos / Documentos](#)
- [Soporte técnico / Manuales](#)

Eco Highlights



- Ahorre energía: la tecnología HP Auto-On/Auto-Off enciende la impresora cuando la necesita y la apaga cuando no la necesita[eco01]
- Reduzca el uso de energía con tecnología Instant-on[eco02]
- Reciclaje práctico y gratuito de cartuchos en más de 50 países[eco03]

[eco01]Funcionalidades HP Auto-On y Auto-Off sujetas a la impresora y la configuración.

[eco02]Comparado con productos que usan fusión tradicional.

[eco03]La disponibilidad del programa varía. El programa de devolución y reciclaje de cartuchos HP originales está disponible actualmente en más de 50 países, territorios y regiones de Asia, Europa, Norteamérica y Sudamérica, a través del programa HP Planet Partners. Para obtener más información, visite <http://www.hp.com/recycle>.

Enlaces rápidos

[Opciones de reciclaje y reutilización](#)

[Calculadora de la huella de carbono](#)

[HP y el medio ambiente](#)

América Central | [United States HP.com](#)

Acerca de HP

[Contáctenos](#)
[Noticias](#)
[Relaciones con los inversores](#)
[Ciudadanía global](#)
[Accessibility](#)
[Eventos](#)
[HP Labs](#)
[Empleos](#)

Redes sociales

[Foro de usuarios de HP](#)
[Comunidad Enterprise Business](#)
[Blogs corporativos](#)

Socios de HP

[Hágase socio](#)
[Busque un revendedor](#)
[PartnerOne](#)

Soporte al cliente

[Descargue controladores](#)
[Registre su producto](#)
[Capacitación y certificación](#)
[Reciclaje de productos](#)

[Inicio](#) | [Suscripciones](#) | [Mapa del sitio](#) | [Privacidad](#) | [Términos de uso](#) | [Retiros del mercado](#)

© 2014 Hewlett-Packard Development Company, L.P.

[Sitio para dispositivos móviles](#)

Impresora láser color CS310dn de Lexmark

Color increíble. Ideal para el uso empresarial.

La impresora láser color CS310dn de Lexmark se desempeña como ninguna otra. Con la correspondencia de colores y otras funciones PANTONE® generalmente encontradas solo en los equipos más grandes de alta gama, este equipo de escritorio económico ayuda a que su empresa brille con resultados profesionales. La CS310dn ofrece capacidades de impresión a dos caras.



Color



Hasta 25 ppm



Red



Modo ecológico



RENGLON 15

Color fantástico. Rápido.

Realice impresiones en colores vivos y uniformes que puedan mejorar notablemente su marca, las ventas y los materiales de presentación de su empresa. Más rápida y más confiable que nunca para que su equipo pueda mantenerse sumamente productivo.

Libertad para imprimir sobre la marcha - Con la capacidad para imprimir a color de forma profesional en la oficina, ahorrará el tiempo y el dinero que normalmente se invierte en alternativas de impresión externas y costosas.

Correspondencia de colores profesional - Las características de Reemplazo de Colores Nombrados de Lexmark y la calibración PANTONE® facilitan el desarrollo de una imagen de marca uniforme mediante la correspondencia correcta de sus colores.

Gráficos de alta resolución - Con una resolución de hasta 1200x1200 dpi reales, las imágenes y los gráficos permanecen nítidos. El tóner Unison™ de Lexmark le garantiza calidad uniforme.

Impresión ágil y silenciosa - Imprima de forma rápida hasta 25 páginas por minuto en negro y a color. Imprima además un documento a color de una página en tan solo 11 segundos.

Finalice más trabajos. Sin esfuerzos.

Imprima todo al instante: desde avisos en la tienda hasta presentaciones para el cliente. Las características como el panel de control del usuario de fácil lectura, la bandeja de salida grande, entre otras, facilitan la impresión.

Rendimiento confiable - Imprima fácilmente hasta 5000 páginas por mes, con menos problemas de mantenimiento, gracias a nuestra gestión avanzada del papel.

Realice trabajos más grandes sin interrupciones - Con una capacidad de entrada de hasta 900 hojas y cartuchos de tóner de alto rendimiento, no tendrá que agregar papel o cambiar cartuchos tan frecuentemente.

Imprima documentos complejos a una gran velocidad - Imprima documentos con gráficos e imágenes fácilmente con 256 MB de memoria expandible y un procesador dual core rápido.

Tóner innovador que optimiza el rendimiento - Obtenga mayor rendimiento del sistema con el tóner Unison™ de Lexmark que ofrece calidad de imagen uniforme desde la primera hasta la última impresión.

Adaptable. Segura. Y además, ahorra dinero.

Diseñadas para ayudarlo a responder con rapidez a las diferentes necesidades comerciales, nuestras impresoras ecológicas ayudan a que su empresa conserve una ventaja competitiva con un flujo de trabajo simplificado y un funcionamiento económico.

Imprima en cualquier momento y desde cualquier lugar⁶ - Con este sistema, puede imprimir tanto desde un PC como desde un dispositivo móvil con las aplicaciones de Lexmark.

Gestione mejor los trabajos de impresión - Aproveche las funciones inteligentes, como la espera de trabajo, la mensajería personalizada y las alertas programables.

Disfrute de la seguridad a nivel empresarial - Supervise el uso por parte del empleado y proteja los datos confidenciales mediante los protocolos de seguridad estandarizados de red.

Ahorre recursos y salve el planeta - El fusor de calentamiento instantáneo, la capacidad de impresión a dos caras⁸ incorporada y los modos silencioso, hibernación y ecológico disminuyen el ruido y ahorran papel y energía.

LEXMARK
TM

Impresora láser color CS310dn de Lexmark

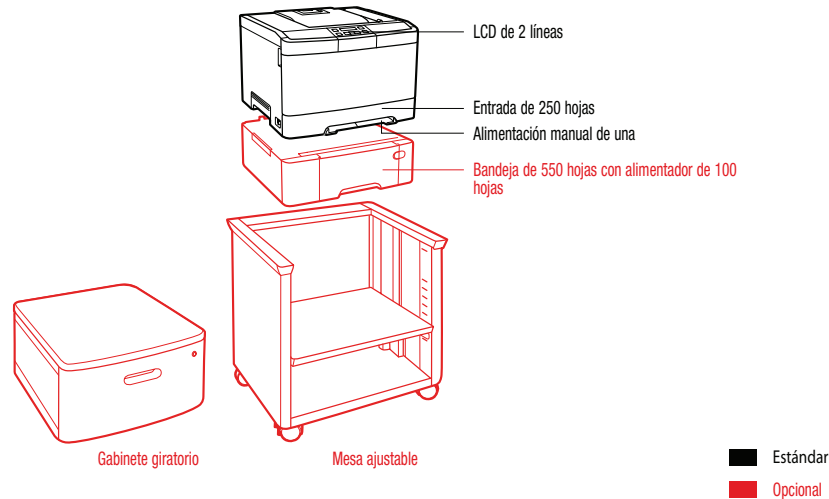

Especificaciones de producto

Lexmark CS310dn

Especificaciones de producto		Lexmark CS310dn
Impresión		
Pantalla	Pantalla LCD iluminada, de 16 caracteres y dos líneas con todos los puntos direccionales (APA)	
Velocidad de Impresión: Hasta ⁴	Negro: 25 ppm / Color: 25 ppm	
Tiempo de salida de la primera página: tan rápido como	Negro: 10 segundos / Color: 11 segundos	
Resolución de Impresión	Negro: 1200 x 1200 dpi, 4800 Color Quality (2400 x 600 ppp) / Color: 1200 x 1200 dpi, 4800 Color Quality (2400 x 600 ppp)	
Memoria / Procesador	Estándar: 256 MB / Máxima: 2304 MB / Procesador: Dual Core, 800 MHz	
Disco Duro	No disponible	
Volumen de Páginas Mensual Recomendado ²	500 - 5.000 Páginas	
Ciclo de Trabajo Mensual Máximo: Hasta ³	60.000 Páginas al mes	
Consumibles⁵		
Rendimiento de cartuchos láser	Cartuchos para 1.000 ¹ páginas en negro y color (CMYK), Cartuchos de alto rendimiento para 3.000 ¹ páginas a color (CMY), Cartucho de rendimiento alto para 4.000 ¹ páginas en negro	
Suministro(s) embarcado(s) con el equipo	Cartuchos negro y color (CMYK) de inicio del Programa de Retorno de 1400 ¹ páginas	
Gestión del papel		
Administración del papel estándar	Entrada de 250 hojas, Bandeja de salida de 125 hojas, Dúplex integrado, Alimentación manual de una sola hoja	
Administración del papel opcional	Bandeja de 550 hojas con alimentador de 100 hojas	
Capacidad de Entrada de Papel: Hasta	Estándar: 250+1 hojas bond de 20 lb o 75 g/m ² / Máxima: 900+1 hojas bond de 20 lb o 75 g/m ²	
Capacidad de Salida de Papel: Hasta	Estándar: 125 hojas bond de 20 lb o 75 g/m ² / Máxima: 125 hojas bond de 20 lb o 75 g/m ²	
Tipos de Papel Soportados	Cartulina, Etiquetas de papel, Papel normal, Transparencias, Consulte la Guía de Tarjetas y Etiquetas	
Tamaños de Papel Soportados	A4, A5, Ejecutivo, Folio, JIS-B5, Legal, Carta, Universal, Oficio	
Información general⁷		
Puertos Estándar	USB 2.0 Certificado Especificación de alta velocidad ("Hi-Speed") (Tipo B), Ethernet 10/100BaseTX (RJ-45), también compatible con 1000Base-T	
Puertos de Red Opcionales / Puertos Locales Opcionales	MarkNet™ N7020e Gigabit Ethernet Externo, MarkNet N8352 802.11b/g/n Wireless	
Nivel de ruido, operando	Imprimiendo : 48 dBA	
Garantía del Producto	Un año de servicio en sitio	
Tamaño (alto x ancho x profundo en mm) / Peso (kg)	291 x 442 x 407 mm / 20.3 kg	

¹ Rendimiento promedio continuo declarado para cartuchos negros o CMY compuestos: hasta esta cantidad de páginas estándar de conformidad con ISO/IEC 19798. ² «Volumen Mensual Recomendado» es el rango de páginas que se puede utilizar para evaluar los productos de Lexmark en comparación con el promedio de páginas que se planea imprimir mensualmente con el dispositivo. Lexmark recomienda que el número de páginas a imprimir por mes esté dentro de este rango para lograr el desempeño óptimo de su dispositivo, basándose en diferentes factores, incluyendo los intervalos de reemplazo de suministros y papel, velocidad y uso típico del dispositivo. ³ «Ciclo de Trabajo Máximo Mensual» es el número máximo de páginas que el dispositivo puede imprimir en un mes. Esta métrica provee una comparación de robustez en relación a las otras impresoras y multifuncionales de Lexmark. ⁴ La velocidad de impresión y copiado medida en conformidad con ISO/IEC 24734, excluye la primera serie de documentos de prueba. Para obtener más información consulte: www.lexmark.com/ISOspeeds. ⁵ El producto solo funciona con cartuchos diseñados para su región geográfica específica. Para obtener más detalles, consulte www.lexmark.com/regions. ⁶ Para obtener más información sobre las Soluciones móviles de Lexmark, visite: http://www1.lexmark.com/en_US/solutions/business-solutions/mobile-print/index.shtml. ⁷ Los equipos se comercializan sujetos a una licencia / términos del acuerdo. Para más información consulte www.lexmark.com/la/printerlicense. ⁸ Los modelos dúplex (impresión a dos caras) cumplen los requisitos de ENERGY STAR.



Familia C746 de Lexmark Impresoras láser color

REGLON 17



Color de alta calidad para grupos de trabajo de tamaño medio

La familia de impresoras láser en color C746 de Lexmark incluye funciones fáciles de usar que aseguran un rendimiento confiable, imprescindible para grupos de trabajo de tamaño medio. Las funciones de ahorro de energía convierten la impresión responsable en una tarea sencilla.

Características para optimizar el trabajo



Impresión correcta de su marca

Imprima sus materiales de marketing correctamente, y sin tener que pagar por impresión externa, con la Herramienta de Reemplazo de Colores Nombrados de Lexmark.



Capacidad de papel flexible

Con los alimentadores opcionales para 550 hojas, para materiales especiales y el de gran capacidad para 2000 hojas puede ajustar las opciones de entrada de papel a sus necesidades.



Use menos energía

El fusor de calentamiento instantáneo reduce el consumo de energía y también el tiempo de impresión de la primera página, que es de tan solo 9 segundos tanto en blanco y negro como en color.



Impresión rápida por USB

El puerto USB frontal permite realizar prácticas y rápidas impresiones de archivos PDF y de muchos formatos de archivo de imagen.



Compatibilidad con distintos soportes

Alimentación de papel totalmente confiable compatible con distintos soportes, como tarjetas, etiquetas de vinilo, pancartas y otros.



Rápida transferencia de datos

La red Gigabit Ethernet permite al dispositivo aceptar rápidamente trabajos de impresión a través de la red.



Impresión respetuosa con el medio ambiente

Imprima de forma responsable gracias a las opciones ecológicas, que permiten personalizar las opciones de impresión, y el modo de hibernación, que reduce el consumo eléctrico a menos de 1 vatio.



Seguridad avanzada

Proteja el dispositivo, los datos y la red con innovadores controles de seguridad como la autenticación y la autorización.

LEXMARK
TM

Familia C746 de Lexmark : información general



Color robusto de alta calidad

Confíe en la impresora láser color C746dn de Lexmark para una impresión en color de alta calidad esencial para la empresa. La velocidad y la confiabilidad se traducen en una espera mínima y en menos interrupciones. Podrá obtener documentos nítidos de forma rápida y uniforme.

- Imprima correctamente los colores corporativos en materiales de marketing, texto y gráficas importantes para su marca con la Herramienta de Reemplazo de Colores Nombrados de Lexmark y la calibración PANTONE®.
- El procesador de alta velocidad y la red Gigabit Ethernet permiten una transferencia de datos y un procesamiento rápido incluso en documentos de colores complejos.
- Imprima rápido a velocidades de hasta 35 ppm y un tiempo de impresión de la primera página de solo 9 segundos, tanto en blanco y negro como en color.
- Los cartuchos de tóner Lexmark permiten imprimir hasta 12000 páginas por cartucho negro y 7000 por cartucho en color.¹



Productividad simplificada

La combinación de funciones fáciles de usar y un rendimiento confiable se traduce en procesos empresariales más intuitivos y un usuario más productivo. Aumente la eficiencia con accesos directos que mejoran el flujo de trabajo y diseñados para reducir las impresiones innecesarias y simplificar los procesos.

- La pantalla LCD de 2.4 pulgadas (6 cm) facilita la lectura, y la navegación y la resolución de problemas son más intuitivas gracias a los gráficos en color.
- Mayor capacidad de entrada con alimentadores de papel opcionales que permiten cargar múltiples tipos de papel y aumentar la capacidad de entrada hasta 4300 hojas.
- Cree mensajes personalizados para proporcionar información útil; por ejemplo, los números de teléfono del servicio de asistencia.
- Administre fácilmente los consumibles mediante alertas programables que envían automáticamente notificaciones de nueva orden.



Diseño sostenible

Las funciones de ahorro de energía y de impresión respetuosa con el medio ambiente permiten imprimir de forma responsable. Utilice menos materias primas con las funciones que reducen el número de páginas impresas y los programas gratuitos de devolución y reciclaje de cartuchos (donde disponible).

- Use menos electricidad con el modo de hibernación, que reduce el consumo de energía a menos de un vatio y cumple múltiples normas de administración de la energía.
- Elija entre varias opciones de impresión que le ayudarán a reducir el consumo de energía, papel y tóner mediante las opciones ecológicas personalizadas.
- Los cartuchos son aptos para el Programa de devolución de cartuchos Lexmark (LCCP), que ofrece varias opciones gratuitas de devolución fácil según el tamaño de la empresa y el volumen de impresión (donde disponible). Para obtener más información, visite <http://www.lexmark.es/recycle>.²
- Reduzca el consumo de papel hasta un 50% para un menor impacto en el medio ambiente con la impresión a doble cara.³

Familia C746 de Lexmark : información para ordenar

Lexmark C746dn

P/N	Modelo
41G0050	Lexmark C746dn
P/N	Cartuchos de tóner
C746H1KG	C746, C748 Cartucho de tóner negro Alto Rendimiento Retornable
C746A1CG	C746, C748 Cartucho de tóner cian Retornable
C746A1MG	C746, C748 Cartucho de tóner magenta Retornable
C746A1YG	C746, C748 Cartucho de tóner amarillo Retornable
C746H2KG	C746, C748 Cartucho de tóner negro Alto Rendimiento
C746A2CG	C746, C748 Cartucho de tóner cian
C746A2MG	C746, C748 Cartucho de tóner magenta
C746A2YG	C746, C748 Cartucho de tóner amarillo
C734X77G	Caja de tóner residual
C734X20G	Fotoconductor
C734X24G	Caja con 4 fotoconductores para los dispositivos
P/N	Gestión del papel
27S2100	Gaveta de 550 hojas
27S2400	Alimentador de alta capacidad para 2.000 hojas
27S2650	Gaveta para Medios Especiales de 550 hojas
27S2190	Separador de 12,2 cm (4,8")
P/N	Muebles
3052765	Base Giratoria
34T5114	C74x, X74x Base con ruedas
P/N	Opciones de memoria
1025041	Memoria DDR2-DRAM de 256 MB
1025042	Memoria DDR2-DRAM de 512 MB
1025043	Memoria DDR2-DRAM de 1024 MB
14F0245	Tarjeta flash de 256 MB
27X0014	Disco duro de más de 160 GB
P/N	Application Solutions
57X9000	Lexmark PrintCrypton Card
41G0195	C746 Tarjeta para IPDS
41G0196	C746 Tarjeta para emulación PRESCRIBE
41G0194	C746 Tarjeta para códigos de barras y Forms Card
P/N	Conectividad
27X0025	Servidor de impresión inalámbrico MarkNet N8250 802.11b/g/n

14F0037	MarkNet N8120 Gigabit Ethernet Print Server
1021294	Cable USB (2m)
14F0000	Tarjeta paralelo 1284-B
1021231	Cable paralelo (3m)
14F0100	Tarjeta interfaz serie RS-232C (f65x, X65x)
P/N	Extensión de garantía
2354996	C746 1 Año de Extensión de Garantía en Sitio, Próximo Día Hábil
2354997	C746 2 Años de Extensión de Garantía en Sitio, Próximo Día Hábil
2354998	C746 3 Años de Extensión de Garantía en Sitio, Próximo Día Hábil
2354999	C746 4 Años de Extensión de Garantía en Sitio, Próximo Día Hábil
2355000	C746 Renovación de 1 Año de Extensión de Garantía en Sitio, Próximo Día Hábil
P/N	Piezas reemplazables por el usuario
40X8110	C74x, X74x Mantenimiento del fusor a 110-120V
40X8111	C74x, X74x Mantenimiento del fusor a 220-240V
40X8307	C74x, X74x Kit de mantenimiento del módulo de transferencia
40X5168	Rodillo de Alimentación
40X5152	Rodillo de Alimentación para Gaveta para Medios Especiales
P/N	Servicio de instalación
2355003	C746 Servicio de Instalación

Contenido de la caja

Impresora láser en color Lexmark C746dn, Cartuchos de tóner en dotación cian, magenta y amarillo de hasta 6 000* páginas, Cartucho de tóner en dotación negro de hasta 6 000* páginas, Fotoconductor, CD de documentación y software, Cable(s) de alimentación, Guías de instalación (incluyen información sobre conexión de red y conexión local), Declaración de garantía limitada, Información sobre el Programa de devolución de cartuchos Lexmark
*Rendimiento medio en modo continuo declarado de los cartuchos negro o color (CMY) en el modo simple (una cara) hasta este número de páginas estándar de acuerdo con la norma ISO/IEC 19798.

Familia C746 de Lexmark : especificaciones de producto

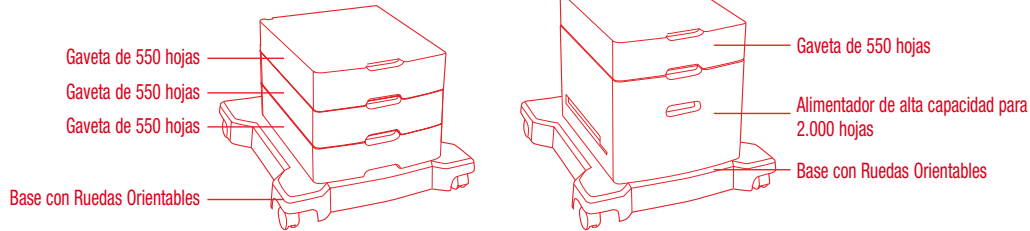
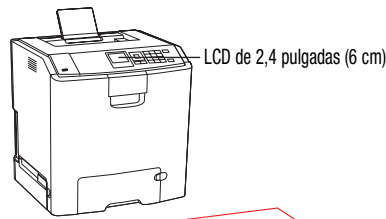

■ Estándar
■ Opcional

Especificaciones de producto

Lexmark C746dn

Impresión	
Pantalla	Pantalla de LCD a color 2.4 pulgadas (60 mm)
Velocidad de Impresión: Hasta	Negro: 35 ppm / Color: 35 ppm
Tiempo de salida de la primera página: tan rápido como	Negro: 9 segundos / Color: 9 segundos
Resolución de Impresión, Color	1200 x 1200 ppp, 4800 Color Quality (2400 x 600 ppp)
Procesador	800 MHz
Opciones de memoria	Estándar: 512 MB / Máxima: 1284 MB
Disco Duro	Opción disponible
Volumen de Páginas Mensual Recomendado ⁴	1500 - 9200 Páginas
Ciclo de Trabajo Mensual Máximo: Hasta ⁵	85000 Páginas al mes
Consumibles	
Rendimiento de Suministros	Cartucho de tóner negro de alto rendimiento de 12.000 ¹ páginas, Cartuchos de tóner color (CMY) de 7.000 ¹ páginas
Suministro(s) embarcado(s) con el equipo	Cartucho negro de inicio del programa de retorno de 6000 ¹ páginas, Cartuchos Color (CMY) de inicio del programa de retorno de 6000 ¹ páginas
Gestión del papel	
Manejo del Papel (Estándar)	Bandeja de Salida de 300 hojas, Dúplex Integrada, Alimentador multipropósito de 100 hojas, Bandeja de Entrada de 550 hojas
Manejo del Papel (Opcional)	Gaveta de 550 hojas, Alimentador de Alta Capacidad de 2.000 Hojas, Gaveta para papel especial de 550 hojas
Capacidad de Entrada de Papel: Hasta	Estándar: 650 hojas bond de 20 lb o 75 g/m ² / Máxima: 4300 hojas bond de 20 lb o 75 g/m ²
Capacidad de Salida de Papel: Hasta	Estándar: 300 hojas bond de 20 lb o 75 g/m ² / Máxima: 300 hojas bond de 20 lb o 75 g/m ²
Tipos de Papel Soportados	Cartulina, Sobres, Etiquetas de papel, Papel normal, Transparencias, Etiquetas de vinilo, Consulte la Guía de Tarjetas y Etiquetas
Tamaños de Papel Soportados	Sobre 10, Sobre 7 ¼, Sobre 9, A4, A5, Sobre B5, Sobre C5, Sobre DL, B5, Ejecutivo, Folio, JIS-B5, Legal, Carta, Statement, Universal, Oficio, A6
Información general	
Puertos Estándar	USB 2.0 Certificado Especificación de alta velocidad ("Hi-Speed") (Tipo B), Puerto frontal USB 2.0 Certificado High-Speed (Tipo A), Ethernet 10/100/1000 BaseTX (RJ-45)
Puertos de Red Opcionales	MarkNet™ N8120 Gigabit Ethernet interno, MarkNet™ N8250 802.11b/g/n Inalámbrico interno
Puertos Locales Opcionales	Serial RS-232C interno, Paralelo bidireccional 1284-B interno
Nivel de ruido en impresión, operando	54 dBA
Garantía del Producto	1 año de garantía limitada
Energy Star	Si
Ambiente Operativo Especifico	Temperatura: 16 a 32°C, Humedad: 8% a 80% de humedad relativa, Altitud: 0 - 3048 metros
Tamaño (alto x ancho x profundo en mm) / Peso (kg)	455 x 435 x 400 mm / 25.2 kg

¹ Rendimiento medio en modo continuo declarado de los cartuchos negro o color (CMY) de acuerdo con la norma ISO/IEC 19798. ² No disponible en todos los países. ³ No disponible en C746n. ⁴ «Volumen Mensual Recomendado» es el rango de páginas que se puede utilizar para evaluar los productos de Lexmark en comparación con el promedio de páginas que se planea imprimir mensualmente con el dispositivo. Lexmark recomienda que el número de páginas a imprimir por mes esté dentro de este rango para lograr el desempeño óptimo de su dispositivo, basándose en diferentes factores, incluyendo los intervalos de reemplazo de suministros y papel, velocidad y uso típico del dispositivo. ⁵ «Ciclo de Trabajo Máximo Mensual» es el número máximo de páginas que el dispositivo puede imprimir en un mes. Esta métrica provee una comparación de robustez en relación a las otras impresoras y multifuncionales de Lexmark.



LEXMARK
TM



LASERJET ENTERPRISE SERIE 500 COLOR M551

M551n • M551dn

RENLON 17

Color profesional, capacidad de administración intuitiva y expansibilidad de clase mundial con un valor excepcional. Ayude a sus impresiones comerciales a tener un gran impacto: produzca material de marketing a color de alta calidad y más. Cuento con HP para disfrutar recursos de ahorro de energía.



Haga que su negocio se vea de la mejor forma posible con color de alto desempeño sin pagar más por la impresión monocromo

- Cree colores realistas y detalles nítidos con confianza con la tecnología HP EasyColor.
- Aumente la precisión del color con HP ImageREt 3600 y la tecnología de tóner HP ColorSphere.
- Obtenga impresión de alta calidad y bajo costo de inmediato. Esta HP LaserJet incluye un conjunto completo de cartuchos, en promedio cerca de dos veces más tóner negro y más de dos veces más tóner color que los competidores líderes, un valor de aproximadamente US\$ 350.¹¹
- Imprima texto en negro de forma accesible con un cartucho de tóner negro de alta capacidad opcional.^{2,3}

Invierta en una impresora tan fácil de usar como de administrar

- Administre trabajos directamente desde la impresora con una pantalla color de cuatro líneas e imprima con facilidad desde una unidad flash.
- Haga que la impresión sea tan móvil como usted con HP ePrint.⁵
- Procese trabajos con seguridad a través de la autenticación de usuario: incluso agregue soluciones de autenticación de seguridad opcional.
- Administre el uso del color con facilidad con HP Color Access Control, además de gestionar con facilidad entornos de impresión de forma proactiva.

Conduzca a su empresa hacia un abordaje más responsable de la impresión y el manejo de datos sensibles.

- Actualice, administre y expanda las capacidades de las impresoras en red para hacer más con su inversión.
- Agregue capacidades a su HP LaserJet aprovechando las ventajas del programa HP Partner.
- Integre productividad opcional y soluciones de seguridad, a través del paquete de integración de hardware⁴
- Ahorre espacio usando una impresora de escritorio con capacidad para 600 hojas o agregue capacidad para hasta 1.100 hojas.¹

Reduzca el uso de energía entre 19% y 66% configurando el modo Auto-On/Auto-Off⁷

- Reduzca el consumo de energía con la tecnología HP Auto-On/Auto-Off.⁶ Ahorre también con la tecnología Instant-on.⁸
- Recoja datos, cree informes y configure el control usando HP EcoSMART Fleet, una extensión de HP Web Jetadmin.⁷
- Ahorre tiempo con una instalación práctica de los cartuchos y obtenga reciclaje de cartuchos gratuito y simple.⁹
- Ahorre recursos y papel con la impresión automática a doble cara: obtenga ahorros de papel de hasta el 50%.



DETALLES ECOLÓGICOS

HP LaserJet Enterprise Serie 500 Color M551

- Ahorre energía: la tecnología HP Auto-On/Auto-Off enciende su impresora cuando la necesita y la apaga cuando no la necesita.¹
- Reduzca el consumo de energía con la tecnología Instant-on.²
- Reciclaje práctico y gratuito de cartuchos en más de 53 países.



Producto con certificación ENERGY STAR[®]

¹El recurso HP Auto-On y Auto-Off está sujeto a la impresora y las configuraciones.
²Comparado con productos que usan fundido tradicional.

www.hp.com/la/ecosolutions

Recicle su hardware y sus consumibles de impresión. Los servicios de administración y reciclaje de activos de HP facilitan la eliminación responsable.



¹La bandeja 1 de 500 hojas puede comprarse por separado para las impresoras HP LaserJet Enterprise Serie 500. ²Cartucho de tóner LaserJet HP 507X negro no incluido. Se compra por separado. ³Comparado con la HP LaserJet Enterprise Serie P3015. Considerando que los clientes imprimen por lo menos el 30% del total de páginas a color con contenido similar al conjunto de prueba ISO/IEC 19798 (<http://www.iso.org/jtc1/sc28>) y el volumen del trabajo promedio es de tres hojas. Rendimientos establecidos usando los estándares de prueba ISO/IEC. Los rendimientos y costos reales varían considerablemente dependiendo de las imágenes impresas, el número de páginas a color impresas y otros factores. ⁴Soluciones implementadas a través del paquete de integración de hardware pueden requerir compra adicional. ⁵Requiere una conexión de Internet para la impresora. El recurso funciona con cualquier dispositivo con capacidad de acceso a Internet y correo electrónico. El tiempo de impresión puede variar. Para ver una lista de documentos y tipos de imágenes compatibles, vaya a <http://www.hp.com/go/eprintcenter>. Algunos productos HP LaserJet pueden necesitar una actualización de firmware. ⁶Ahorros de energía basados en pruebas internas de HP comparando la configuración Auto-On/Auto-Off con la configuración predeterminada. Ahorros mínimos basados en un diferimiento de suspensión de 45 minutos. Ahorros máximos basados en un diferimiento de suspensión de 1 minuto. Los resultados reales pueden variar. ⁷HP Web Jetadmin es gratuito y puede descargarse en <http://www.hp.com/go/webjetadmin>. HP EcoSMART Fleet debe comprarse por separado. ⁸Comparado con productos que usan fundido tradicional. ⁹La disponibilidad del programa varía. La devolución y el reciclaje de cartuchos de impresoras HP se encuentran disponibles actualmente en más de 50 países y territorios en todo el mundo a través del programa HP Planet Partners. Para obtener más información o para solicitar sobres o cajas de recolección a granel para devolución, visite <http://www.hp.com/recycle>. ¹⁰Basado en la cantidad de tóner negro y a color que se envía con la impresora y la mayoría de las principales impresoras competidoras por participación de mercado de acuerdo con Gap Intelligence, 01/08/11.

HP LASERJET ENTERPRISE SERIE 500 COLOR M551

1. Acoplamiento de integración de hardware para soluciones de seguridad
2. Puerto USB de acceso directo
3. Pantalla a color gráfica de 4 líneas
4. La puerta frontal permite el acceso práctico a cuatro cartuchos de tóner todo-en-uno HP
5. Impresión a doble cara automática incorporada
6. Bandeja multipropósito 1 de 100 hojas que permite usar papeles bond pesados personalizados de hasta 58 libras
7. Botón de encendido
8. Bandeja de entrada de 500 hojas (segunda bandeja opcional de 500 hojas, para una capacidad de entrada total de 1.100 hojas)
9. Ranura para cable de seguridad
10. Puerto de impresión USB 2.0 de alta velocidad
11. Servidor de impresión HP Jetdirect Gigabit Ethernet incorporado
12. La memoria total de 1.024 MB y un procesador rápido de 800 MHz permiten manejar con rapidez trabajos de impresión complejos
13. Dos puertos tipo USB 2.0 internos para soluciones de terceros

Modelo mostrado: impresora HP LaserJet Enterprise 500 color M551dn



La serie en resumen



	M551n	M551dn
Número de referencia	CF081A	CF082A
Bandeja multipropósito 1 de 100 hojas	✓	✓
Bandeja de entrada 2 de 500 hojas	✓	✓
Impresión automática a doble cara	ND	✓
Acoplamiento de integración de hardware	ND	✓
Puerto USB de acceso directo	ND	✓
Certificación ENERGY STAR®	ND	✓

CARACTERÍSTICAS DESTACADAS

La impresora HP LaserJet Enterprise Serie 500 color M551 impulsa la productividad con el poder del color. A continuación se destacan las principales características de la impresora. Para obtener más detalles de estas características y sus beneficios, vea las páginas siguientes.

Color que impulsa los negocios

Produzca material de marketing profesional con colores realistas y detalles nítidos con la tecnología HP EasyColor. Obtenga impresión de alta calidad y bajo costo de inmediato. Esta HP LaserJet incluye un conjunto completo de cartuchos, en promedio cerca de dos veces más tóner negro y más de dos veces más tóner color que los competidores líderes.¹²

Mantenga bajos los costos de impresión en negro, incluso cuando imprime a color.

Usted obtendrá los mismos costos por página monocromo que con una HP LaserJet únicamente monocromo.³ Ahorre dinero y minimice las interrupciones con los cartuchos de tóner negro de alta capacidad diseñados para impresión frecuente.²

Capacidad de administración líder del mercado

Maneje con facilidad trabajos de impresión y verifique rápidamente el estado de la impresora directamente desde el panel de control a color de cuatro líneas de la impresora. Use el puerto USB de acceso directo para imprimir desde una unidad flash.⁴

Imprima donde lo lleven sus negocios. HP ePrint ofrece soluciones para imprimir dentro de la red segura de su compañía⁵ o para imprimir desde lugares públicos, como aeropuertos y hoteles.⁷ Además, use el correo electrónico para imprimir desde su smartphone en una impresora compatible con ePrint.⁵

Mantenga su información confidencial segura exigiendo un PIN para recuperar los trabajos de impresión. Mantenga el acceso a la impresora seguro con el acoplamiento de integración de hardware. Incorpore fácilmente soluciones de autenticación, como lectores de distintivos y tarjetas.^{4,13}

Gestione con eficiencia las capacidades de impresión a color con HP Color Access Control. Controle fácilmente los dispositivos con HP Web Jetadmin, líder del sector, incluso implementando la tecnología HP Auto-On/Auto-Off.⁹ Use HP Universal Print Driver para obtener acceso instantáneo a muchos dispositivos de impresión HP.

Expansibilidad inventiva

Actualice, administre y expanda las capacidades de su impresora con HP FutureSmart Firmware. La actualización y optimización le permiten simplificar el desarrollo y la implementación de soluciones de flujo de trabajo y administración de documentos personalizadas HP y de terceros.

Incorpore fácilmente soluciones de productividad y seguridad adicionales con el acoplamiento de integración de hardware en el panel de control.^{4,8} Mantenga una apariencia fluida mientras adiciona aplicaciones para impulsar la eficiencia y la seguridad. Mejore la productividad usando una impresora láser color compacta con capacidad para 600 hojas ideal para el escritorio. Agregue con facilidad capacidad para hasta 1.100 hojas.¹

Ahorros superiores de energía y papel.

Reduzca el uso de energía de 19% a 66% configurando el modo Auto-On/Auto-Off.¹⁰ Ahorre aún más energía con la tecnología Instant-on.¹¹

Monitoree, administre y controle el impacto de su entorno de imagen e impresión con HP EcoSMART Fleet, una extensión de HP Web Jetadmin.¹⁰ Use datos en tiempo real para crear escenarios para estudiar y controlar la energía, la emisión de carbono y el ahorro de papel.

Confíe en una fácil instalación y mantenimiento con los cartuchos todo-en-uno HP LaserJet originales. HP lo ayuda a reciclar los cartuchos de tóner con facilidad y de forma gratuita con su programa HP Planet Partners. HP nunca rellena, revende ni envía cartuchos de impresión a rellenos sanitarios.¹¹

Administre de forma responsable el uso del papel y obtenga ahorros de hasta el 50%.⁴ Evite el desperdicio de papel e imprima con facilidad ambas cara de una página con la impresión automática a doble cara.⁴

Obtenga el máximo beneficio de su impresora con los accesorios, consumibles y servicios HP.

Bandeja para papel de 500 hojas

Mejore la productividad con una capacidad para papel impresionante con esta robusta impresora láser color. Obtenga una capacidad para hasta 1.100 hojas para ahorrar tiempo y realizar trabajos de impresión de gran volumen sin tener que recargar medios. Obtenga flexibilidad de medios mientras reduce el tiempo dedicado a cargar papel.



CF084A

Servicios HP

El tiempo de inactividad puede tener serias consecuencias. Por eso, HP proporciona soporte más allá de la garantía normal. Usted se beneficia reduciendo el riesgo, maximizando el tiempo de actividad, proporcionando un servicio predecible y evitando los costos de reparación no presupuestados. Elija entre:

Optimized Care (desempeño y estabilidad óptimas):

Soporte en el sitio en 4 horas, Servicio de reemplazo de Kit de mantenimiento, Servicio de instalación con configuración de red

Standard Care (tiempo de actividad elevado)

Soporte al siguiente día hábil en el sitio, Servicio de reemplazo de Kit de mantenimiento,

Servicio de instalación con configuración de red

Basic Care (soporte mínimo recomendado)

Soporte de hardware en el sitio al siguiente día hábil

Soporte en el sitio en 4 horas: Soporte en el sitio a las cuatro horas después de la recepción de una llamada de servicio dentro del período de cobertura

Soporte en el sitio al siguiente día hábil: Servicio en el sitio al siguiente día hábil después de que se recibe la llamada de servicio

Servicio de reemplazo de Kit de mantenimiento: Reemplazo en el sitio de su Kit de mantenimiento de la impresora, incluyendo piezas, materiales y mano de obra

Servicio de instalación con configuración de red: Montaje, configuración en red y familiarización básica para el administrador

Para obtener más información sobre los servicios HP Care Pack o sobre los Servicios HP Managed Print, visite www.hp.com/go/printservices

Impresora

HP LaserJet Enterprise 500 color M551n
HP LaserJet Enterprise 500 color M551dn

CF081A
CF082A

Cartuchos de impresión HP LaserJet⁶

Cartucho de tóner LaserJet HP 507A negro (rendimiento ISO de ~ 5.500) CE400A
Cartucho de tóner LaserJet HP 507X negro (rendimiento ISO de ~ 11.000) CE400X
Cartucho de tóner LaserJet HP 507A cian (rendimiento ISO de ~ 6.000) CE401A
Cartucho de tóner LaserJet HP 507A amarillo (rendimiento ISO de ~ 6.000) CE402A
Cartucho de tóner LaserJet HP 507A magenta (rendimiento ISO de ~ 6.000) CE403A

Accesorios

Bandeja para papel y medios pesados de 500 hojas HP Color LaserJet CF084A
Kit de fusibles de 110 voltios CE484A
Kit de fusibles de 220 voltios CE506A
Unidad de recolección de tóner CE254A

Servicios HP Care Pack

Sop. de HW HP por 3 años en el sitio, resp. en 4 h, 9x5 p/LJ M551 a color HZ620E
Sop. de HW al siguiente día hábil HP por 4 años para LaserJet M551 a color HZ627E

Conectividad

Servidor de impresión inalámbrico HP Jetdirect ew2500 J8021A
Serv. de impr. inalámbrica HP Jetdirect 2700w USB (dispon. a inicios de 2012) J8026A

Papel: www.hp.com/go/paper

Software

HP Web Jetadmin: www.hp.com/go/wja
HP Easy Printer Care: www.hp.com/go/easyprintercare
HP Universal Print Driver: www.hp.com/go/upd
Asistente para la instalación de impresoras en red HP: www.hp.com/go/inpw_sw

¹La bandeja 1 de 500 hojas puede comprarse por separado para las impresoras HP LaserJet Enterprise Serie 500. ²Cartucho de tóner LaserJet HP 507X negro no incluido. Se compra por separado. ³Comparado con la HP LaserJet Enterprise Serie P3015. Considerando que los clientes imprimen por lo menos el 30% del total de páginas a color con contenido similar al conjunto de prueba ISO/IEC 19798 (<http://www.iso.org/jtc1/sc28>) y el volumen del trabajo promedio es de tres hojas. Rendimientos establecidos usando los estándares de prueba ISO/IEC. Los rendimientos y costos reales varían considerablemente dependiendo de las imágenes impresas, el número de páginas a color impresas y otros factores. ⁴Impresión automática a doble cara, impresión USB directa y acoplamiento de integración de hardware sólo disponibles en la impresora HP LaserJet Enterprise 500 color M551dn. ⁵Requiere una conexión de Internet para la impresora. El recurso funciona con cualquier dispositivo con capacidad de acceso a Internet y correo electrónico. El tiempo de impresión puede variar. Para ver una lista de documentos y tipos de imágenes compatibles, vaya a <http://www.hp.com/go/eprintcenter>. Algunos productos HP LaserJet pueden necesitar una actualización de firmware. ⁶HP ePrint Enterprise requiere un smartphone BlackBerry™ con acceso a Internet y al correo electrónico con OS 4.5 o posterior; iPhone™ 3G o más nuevo con iOS 4.2 o posterior; dispositivos HP webOS que ejecutan webOS 1.45 o 2.0; o dispositivos Android™ con la versión 1.4 o más nueva, con un servicio de Internet comprado por separado, software de servidor HP ePrint Enterprise y la aplicación de servicios HP ePrint. La solución funciona con impresoras PCL 5/6, PCL 3, PCL 3 GUI (HP y de otras marcas). BlackBerry™ requiere la implementación de BlackBerry Enterprise Server (BES). Aplicación HP webOS disponible en julio de 2011. ⁷El uso de HP ePrint en ubicaciones de impresión móvil requiere un smartphone con acceso a Internet y al correo electrónico con un servicio de Internet comprado por separado y la aplicación de servicios HP ePrint. La disponibilidad y el costo de la impresión varían según el lugar de impresión móvil. Visite www.hp.com/go/eprintmobile para ver una lista de smartphones y sistemas operativos compatibles. ⁸Puede requerir una actualización de firmware. El dispositivo móvil debe tener capacidad inalámbrica, lo que requiere una tarjeta adicional opcional disponible a inicios de 2012. La impresora debe ser compatible con HP ePrint. El recurso puede requerir un controlador o aplicaciones disponibles para descarga en <http://www.hp.com/go/eprintcenter>. ⁹Ahorros de energía basados en pruebas internas de HP comparando la configuración Auto-On/Auto-Off con la configuración predeterminada. Ahorros mínimos basados en un diferimiento de suspensión de 45 minutos. Ahorros máximos basados en un diferimiento de suspensión de 1 minuto. Los resultados reales pueden variar. ¹⁰HP Web Jetadmin es gratuito y puede descargarse en <http://www.hp.com/go/webjetadmin>. HP EcoSMART Fleet debe comprarse por separado. ¹¹La disponibilidad del programa varía. La devolución y el reciclaje de cartuchos de impresión HP se encuentran disponibles actualmente en más de 50 países y territorios en todo el mundo a través del programa HP Planet Partners. Para obtener más información o para solicitar sobres o cajas de recolección a granel para devolución, visite <http://www.hp.com/recycle>. ¹²Basado en la cantidad de tóner negro y a color que se envía con la impresora y la mayoría de las principales impresoras competidoras por participación de mercado de acuerdo con Gap Intelligence, 01/08/11. ¹³Las soluciones implementadas mediante el acoplamiento de integración de hardware pueden requerir compras adicionales.



LASERJET ENTERPRISE SERIE 500 COLOR M551

Especificaciones técnicas	HP LaserJet Enterprise 500 color M551n (CF081A)	HP LaserJet Enterprise 500 color M551dn (CF082A)
Velocidad de impresión¹	Color y negro: Hasta 33 ppm tamaño carta (hasta 32 ppm tamaño A4)	
Salida de la primera página²	Color y negro (Lista, A4): En tan sólo 11 segundos	
Compatibilidad con HP ePrint	Sí	
Resolución de impresión	Negro (óptima): Hasta 1200 x 1200 ppp; Negro (normal): Hasta 600 x 600 ppp; Negro (óptimo): Hasta 1200 x 1200 ppp	
Resolución de impresión de Tecnología	HP ImageREt 3600, PANTONE calibrado	
Tecnología de impresión	Láser	
Panel de control	Pantalla color gráfica de 4 líneas, 3 indicadores luminosos (Atención, Datos, Lista), 7 botones (Ayuda, Menú, OK, Detener, Atrás, Abajo, Arriba)	
Procesador	Tipo: ARM Cortex-A8; Velocidad: 800 MHz	
Memoria	1 GB (1024 MB)	
Pantalla	LCD de 4 líneas (gráficos a color)	
Clasificación de durabilidad	Ciclo de trabajo ³ : Hasta 75.000 páginas (A4/carta); Volumen mensual de páginas recomendado ⁴ : 1.500 a 5.000 páginas	
Papel	Bandeja multipropósito de 100 hojas, bandeja de entrada 2 de 500 hojas	
Entrada	Bandeja de salida de 250 hojas	
Salida	Manual (soporte de controlador suministrado)	
Opciones de impresión a doble cara	Automática (estándar)	
Tipos de medios	Papel (común, liviano, bond, reciclado, peso medio, pesado, peso medio brillante, pesado brillante, extra pesado, extra pesado brillante, cartulina, tarjeta brillante), transparencias a color, etiquetas, membretado, sobres, preimpreso, perforado, colorido, rígido, película opaca, definido por el usuario	
Tamaños de los medios	Bandeja multipropósito 1: 76,2 x 127 mm (3 x 5 pulgadas) a 215,9 x 355,6 mm (8,5 x 14 pulgadas); Bandeja 2: 101,6 x 148,5 mm (4,0 x 5,85 pulgadas) a 215,9 x 293,9 mm (8,5 x 11,69 pulgadas)	
Peso de los medios	Bandeja multipropósito 1: 16 a 58 lb (brillante); Bandeja 2: 16 a 43 lb (papel común); 28 a 58 lb (papel brillante)	
Interfaces	1 puerto USB 2.0 de alta velocidad; 1 puerto USB 2.0 de alta velocidad para dispositivo; 1 puerto de red Gigabit Ethernet 10/100/1000Base-TX; 2 puertos USB para host internos	2 puertos USB 2.0 de alta velocidad para host; 1 puerto USB 2.0 de alta velocidad para dispositivo; 1 puerto de red Gigabit Ethernet 10/100/1000Base-TX; 1 acoplamiento de integración de hardware, 2 puertos USB para host internos
Lenguajes	HP PCL 6, HP PCL 5c (controlador HP PCL 5c disponible sólo desde la web), emulación HP postscript Nivel 3, impresión de PDF nativa (v 1.4)	
Recursos de red	A través del servidor de impresión HP Jetdirect 10/100/1000Base-TX Ethernet incorporado (estándar); 802.3az (EEE); IPsec (estándar), conectividad en red inalámbrica 802.11b/g/n (opcional)	
Tipos de letra	105 fuentes TrueType internas escalables en HP PCL, 92 fuentes internas escalables en la emulación HP postscript Nivel 3 (símbolo de Euro incorporado); 1 fuente interna Unicode (Andale Mono WorldType); 2 fuentes internas de Windows Vista; 8 Fuentes (Calibri, Cambria); soluciones de fuentes adicionales disponibles a través de tarjetas de memoria flash de terceros; fuentes HP LaserJet y emulación IPDS disponibles en http://www.hp.com/go/laserjetfonts	
Protocolos de red	IPv4/IPv6: Compatible con Apple Bonjour (Mac OS 10.2.4 o superior), SNMPv1/v2c/v3, HTTP, HTTPS, FTP, TFTP, Puerto 9100, LPD, IPP, Secure-IPP, WS Discovery, IPsec/Firewall; IPv6: DHCPv6, MLDv1, ICMPv6; IPv4: Auto-IP, SLP, Telnet, IGMPv2, BOOTP/DHCP, WINS, IP Direct Mode, WS Print; Otros: NetWare NDS, Bindery, NDPS, ePrint	
Seguridad	Seguridad de administración: SNMPv3, SSL/TLS, autenticación 802.1X (EAP-PEAP, EAP-TLS), IPP sobre TLS, IPsec/Firewall con certificado, autenticación por clave precompañada y autenticación Kerberos; compatible con Configuración WJA-10 IPsec usando el plug-in IPsec	
Dim. (ancho x prof. x alt.)	514 x 491 x 385 mm (20,2 x 19,3 x 15,2 pulgadas)	514 x 491 x 402 mm (20,2 x 19,3 x 15,8 pulgadas)
Peso (con cart. de impresión)	34 kg (74,8 lb)	34,6 kg (76,12 lb)
Requisitos del sistema, Windows	PC: Microsoft® Windows® 7, Windows Vista®, Windows XP® (SP2 o posterior), Windows® Server 2003 (SP1 o posterior), Windows® Server 2008, Windows® Server 2008 R2; 200 MB de espacio libre en el disco; vea los requisitos de compatibilidad de hardware para los sistemas operativos en http://www.microsoft.com Mac: Mac OS X v10.5, 10.6; 150 MB de espacio disponible en el disco rígido; vea los requisitos de compatibilidad de HW para los sist. operativos en: http://www.apple.com	
Contenido de la caja	Impresora; 4 cartuchos de tóner HP LaserJet preinstalados (rendimiento ~ 5.500 páginas en negro y ~ 6.000 páginas a color); unidad de recolección de tóner; documentación en la caja (Guía de pasos iniciales); controladores de software y documentación en un CD-ROM, cable de energía, servidor de impresión incorporado HP Jetdirect Gigabit Ethernet; bandeja multipropósito 1 de 100 hojas, bandeja de entrada 2 de 500 hojas M551dn: Lo mismo que arriba más impresión a doble cara automática incorporada	
Garantía	Un año de garantía	

Variaciones ambientales

Rango de temperatura

En funcionamiento: 10 a 30° C (55 a 81° F)
Recomendado: 15 a 27° C (59 a 80,6° F)
Almacenamiento: 0 a 35° C (32 a 95° F)

Rango de humedad

En funcionamiento: 10 a 70% de HR
Recomendado: 20 a 60% de HR
Sin funcionar: 10 a 90% de HR

Acústica⁵

Emisiones de potencia sonora

Activa, imprimiendo 6,6 B(A); Inactiva/Lista: 4,4 B(A)

Presión sonora (posición de observador)

Activa, imprimiendo 52 dB(A); Inactiva/Lista: 30 dB(A)

Alimentación

Alimentación eléctrica requerida

Voltaje de entrada: 115 a 127 VCA (+/- 10%), 60 Hz (+/- 2 Hz), 12 A; 220 a 240 VCA (+/- 10%), 50 Hz (+/- 2 Hz), 6 A

Consumo de energía⁷

605 watts (impresión), 51 watts (lista), 6,9 watts (suspensión), 0,3 watts (apagada)

Consumo de electricidad típico (TEC)

4,053 kWh/Semana

Aprobaciones y requisitos de seguridad

IEC 60950-1 (Internacional); EN 60950-1+A11 (EU); IEC 60825-1; Listado UL/cUL (EE. UU./Canadá); Licencia GS (Europa); EN 60825-1 (Dispositivo Clase 1 Láser/LED); Directiva de bajo voltaje 2006/95/EC con marca CE (Europa); otras aprobaciones de seguridad según las requerian países individuales

Estándar de emisión electromagnética

CISPR 22: 2005 +A1/EN 55022: 2006 +A1 Clase B, EN 61000-3-2: 2006, EN 61000-3-3: 2008, EN 55024: 1998+A1+A2, Título FCC 47 CFR, Sección 15 Clase B (EE. UU.), ICES-003, Versión 4, (Canadá), GB 9254-2008, Directiva EMC 2004/108/EC con marca CE (Europa), otras aprobaciones EMC según lo requieran países individuales

¹Medido utilizando ISO/IEC 24734, excluye el primer conjunto de documentos de prueba. Para ver más información, consulte <http://www.hp.com/go/printerclaims>. La velocidad exacta varía según la configuración del sistema, la aplicación de software, el controlador y la complejidad del documento. ²La velocidad exacta varía según la configuración del sistema, la aplicación de software, el controlador y la complejidad del documento. ³El ciclo de trabajo se define como el número máximo de páginas producidas por mes. Este valor brinda una comparación de la robustez del producto en relación con otros dispositivos HP LaserJet o HP Color LaserJet y permite un despliegue adecuado de impresoras y MFP para satisfacer las demandas de individuos o grupos conectados. ⁴HP recomienda que el número de hojas impresas por mes esté dentro del rango para obtener un rendimiento óptimo del dispositivo, basado en factores que incluyen intervalos para reemplazo de consumibles y vida del dispositivo en el periodo de la garantía limitada extendida. ⁵Rendimientos establecidos usando los estándares de prueba ISO/IEC. Los rendimientos y costos reales varían considerablemente dependiendo de las imágenes impresas, el número de páginas a color impresas y otros factores. ⁶Configuración probada: paquete de HP LaserJet Enterprise 500 color M551dn probado con impresión simple, papel A4 a un promedio de 32 ppm. ⁷Los requisitos de energía se basan en el país/región en el que se vende la impresora. No convierta los voltajes de funcionamiento. Esto dañará a la impresora y anulará la garantía del producto. El consumo de energía en el modo Auto-Off depende de la capacidad de conmutación de la red del cliente, de la configuración del usuario y de la actividad de la red. El consumo en el modo apagado puede variar mientras se verifican los paquetes en la red para encontrar trabajos de impresión.



© Copyright 2011, 2012 Hewlett-Packard Development Company, L.P.

La información que contiene este documento está sujeta a cambios sin previo aviso. Las únicas garantías para los productos y servicios HP se establecen en las declaraciones expresas de garantía que acompañan a dichos productos y servicios. Nada de lo aquí indicado debe interpretarse como una garantía adicional. HP no se hará responsable de errores técnicos o de edición ni de omisiones en el presente documento. ENERGY STAR y el logotipo de ENERGY STAR son marcas registradas en los EE. UU. Microsoft, Windows y Windows XP son marcas comerciales registradas de Microsoft Corporation. Windows Vista es una marca comercial o una marca comercial registrada de Microsoft Corporation en los Estados Unidos y/o en otros países.

Para obtener más información, visite www.hp.com

4AA3-6451SPL, Noviembre de 2012, Ver.5



HP Officejet Pro X451dw Printer

RENLON 24

La próxima generación de impresión está aquí. Imprima en color con calidad profesional y hasta el doble de velocidad¹ reduciendo a la mitad el costo por página de impresoras láser² usando la Tecnología HP PageWide. Ayude a que los grupos de trabajo prosperen con herramientas de administración proactivas.



Hasta el doble de velocidad¹ y la mitad del costo² de las impresoras láser.

- Produzca impresiones de calidad con tintas originales HP y ahorre hasta un 50% en costos de impresión en comparación con las impresoras láser color.²
- El nuevo modo Oficina en general brinda impresiones de alta calidad a hasta 55 páginas por minuto.³
- Imprima brillantemente a una velocidad revolucionaria con la misma tecnología HP PageWide utilizada en las prensas digitales de alta gama.

Empodere a los grupos de trabajo con una ePrinter fácil de administrar

- Administre proactivamente este dispositivo y supervise el estado de manera remota con herramientas líderes del sector como HP Web Jetadmin.
- Simplifique las tareas de impresión con el panel de control y el visor de fácil uso.
- Imprima hasta 9.200 páginas por cartucho⁹ y cargue hasta 550 páginas a la vez.
- Elija HP para imprimir de manera confiable en grupos de trabajo: diseñada para volúmenes altos de hasta 2.800 páginas por mes.

Conéctese e imprima: en la oficina o en cualquier parte⁵

- Imprima de manera inalámbrica y comparta acceso con equipos, tablets y dispositivos móviles⁴, aunque no haya red o enrutador.⁶
- Imprima desde su teléfono inteligente o tablet, desde casi cualquier sitio, con HP ePrint.⁵
- Agregue esta impresora ePrint a su red Ethernet de oficina para compartirla fácilmente con su grupo de trabajo.

Conserve los recursos sin sacrificar el rendimiento

- Controle los costos: este dispositivo con certificación ENERGY STAR[®] usa hasta un 50% menos de energía que las impresoras láser color.⁷
- Ahorre hasta un 50% en papel con la impresión automática a dos caras y mantenga la eficiencia a velocidades punta.
- Conserve recursos, utilizando hasta un 50% menos de cartucho y material de embalaje por peso en comparación con los equipos láser color¹⁰
- Reduzca su impacto: recicle con facilidad sus cartuchos de tinta originales de HP gratis a través de HP Planet Partners.⁸



¹Comparación basada en las especificaciones publicadas por el fabricante del modo de color más veloz disponible (marzo de 2012) e incluye equipos multifuncionales láser de color < 1.000 USD e impresoras láser color < 800 USD en marzo de 2012, basado en cuota de mercado publicada por IDC en Q1 de 2012 y pruebas internas de HP de la impresora en modo de color más veloz disponible (ejemplo de 4 páginas en la categoría de documentos probados con ISO 24734). Para obtener más información, consulte hp.com/go/printer-speeds.

²La fundamentación del costo por página (CPP) se basa en la mayoría de los equipos multifunción láser color < 1000 USD e impresoras láser color < 800 USD a marzo de 2012, basado en cuota de mercado informada por IDC a Q1 de 2012. El rendimiento según ISO se basa en la impresión continua en modo predeterminado. La comparaciones de CPP para suministros láser se basan en especificaciones publicadas de los cartuchos de la más alta capacidad de los fabricantes. Para ver más detalles, visite hp.com/go/officejet. CPP basado en el precio estimado de la calle de los cartuchos de tinta HP 970XL/971XL. Para obtener más información, visite hp.com/go/learnaboutsupplies.

³Para obtener más información, consulte hp.com/go/printer-speeds.

⁴El rendimiento inalámbrico depende del entorno físico y de la distancia del punto de acceso. Las operaciones inalámbricas son sólo compatibles con enrutadores de 2,4 GHz.

⁵Requiere una conexión de Internet en una impresora con conexión web HP y registro de cuenta en HP ePrint (para obtener una lista de impresoras, tipos de documentos e imágenes compatibles y otros detalles de HP ePrint, consulte hponconnected.com). Los dispositivos móviles requieren conexión a Internet y correo electrónico. Puede requerir un punto de acceso inalámbrico. Pueden aplicarse tarifas de uso o planes de datos adquiridos por separado. Los tiempos de impresión y las velocidades de conexión pueden variar.

⁶Es posible que necesite una aplicación o un controlador para usar HP wireless direct; para obtener más información, visite hpconnected.com. El rendimiento inalámbrico depende del entorno físico y de la distancia del punto de acceso.

⁷Mayoría de las impresoras láser color < 800 USD y equipos multifunción láser color < 1000 USD a agosto de 2012. El uso de la energía se basa en pruebas de HP y de terceros encargadas por HP. El costo y el consumo de energía reales pueden variar. Para ver más detalles, visite hp.com/go/officejet.

⁸La disponibilidad del programa varía. El programa de devolución y reciclaje de cartuchos HP originales está disponible actualmente en 47 países, territorios y regiones de Asia, Europa, Norteamérica y Sudamérica, a través del programa HP Planet Partners. Para obtener más información, visite hp.com/recycle.

⁹Volumen de páginas basado en el cartucho de tinta negra HP 970XL.

¹⁰Compara el peso del cartucho vacío y los materiales de embalaje necesarios para 15.000 páginas utilizando cartuchos de la más alta capacidad de los equipos multifunción láser color de los principales competidores de su clase < 1000 USD e impresoras láser color < 800 USD a octubre de 2012. Probado por Buyers Lab Inc. Para conocer más detalles, visite hp.com/go/officejet





HP Officejet Pro X451dw Printer

ESPECIFICACIONES TÉCNICAS

Tecnología de impresión	Tecnología HP PageWide con tintas pigmentadas
Lenguajes de impresora estándar	HP PCL 5c, HP PCL XL (PCL 6), PDF nativo, emulación HP Postscript Nivel 3
Velocidad de impresión	Negro (ISO): Hasta 36 ppm ¹ ; Negro (oficina en general): Hasta 55 ppm; Primera página impresa en negro (A4, lista): 9,5 segundos; Color (ISO): Hasta 36 ppm ¹ ; Color (oficina en general): Hasta 55 ppm; Salida de primera página impresa color (A4, preparada): 9,5 segundos
Resolución de impresión	Negro (óptima): Hasta 1200 x 1200 ppp optimizado desde 600 x 600 ppp de entrada (en No especificado, Común, Mate para presentaciones HP Premium mate y Mate para folletos HP); Color (óptima): Hasta 2400 x 1200 ppp optimizado desde 600 x 600 ppp de entrada (en Papeles fotográficos HP Advanced).
Funciones del software inteligente de la impresora	HP ePrint, HP ePrint Mobile Apps, Google Cloud Print, HP EasyColor, vista previa de impresión, impresión automática a doble cara, impresión de múltiples páginas por hoja (2, 4, 6, 9, 16), clasificación, impresión de folletos, páginas de portada, selección de bandeja, escalado, orientación horizontal/vertical, escala de grises de alta calidad y solo tinta negra, modos de impresión oficina general/profesional/presentación/máximo de ppp; Opcional: conexión inalámbrica, apagado automático
Número de cartuchos de impresión	4 (1 de cada color negro, cian, magenta, amarillo)
Volumen de páginas mensuales recomendado	500 a 2800 ²
Ciclo de trabajo	Mensual, A4: Hasta 50.000 páginas ³
Impresión sin bordes	No
Conectividad estándar	1 host USB 2.0 de alta velocidad; 1 dispositivo USB 2.0 de alta velocidad; 1 red Ethernet 10/100 Base-TX; Estación 802.11 b/g/n; Punto de acceso 802.11 b/g
Capacidad de integración en red	Estándar (Ethernet y WiFi 802.11 b/g/n integrados)
Capacidad inalámbrica	Sí
Capacidad de impresión móvil	HP ePrint, HP ePrint Wireless Direct, HP ePrint Mobile Apps, Apple AirPrint™, Google Cloud Print ⁴
Protocolos de red admitidos	Configuraciones de protocolos de red admitidos (IPv4, IPv6); ARP; BOOTP; Cliente SMT; LLMNR; Bonjour; LP/ APIPA (IP automática); NetBIOS/WINS; LPR/LPD; Puerto sin procesar por sonalizado/Port9100; Resolución de DNS; mDNS; SNMPv1; SNMPv3; Detección de Servicios web; Impresión con Servicios web; Opciones DHCP: 81/RFC4702/RFC4704, 12-Nombre de host; 44; Syslog; Firewall; SSL/TLS (HTTPS); Servidor web incorporado de red protegido por contraseña; Activar/desactivar puertos de red y funciones del dispositivo; Autenticación inalámbrica 802.1x (EAP-TLS, LEAP y PEAP)
Velocidad del procesador	792 Mhz
Memoria	512 MB; Máximo: 512 MB
Tipos de soporte admitidos	Papel común (liviano, intermedio, peso medio, pesado, extra pesado, preperforado, reciclado, bond, otro papel común para inyección de tinta), fotográfico (brillante, brillante suave, satinado, mate, otro papel fotográfico para inyección de tinta), sobres, etiquetas, tarjetas, papeles especiales (folleto brillante, folleto mate, folleto tríptico, tarjetas de felicitación, otro papel especializado para inyección de tinta)
Tamaños de soportes de impresión admitidos	Bandeja 1: oficio; A4; A5; A6; B5 (UIS); B6 (UIS); 16 K; 10 x 15 cm; L; sobres (B5; C5; DL); Bandeja 2: A4; A5; B5 (UIS); 16 K; sobres (DL; B5; C5)
Tamaños de soportes personalizados	Bandeja 1: 76 x 127 a 216 x 356 mm; Bandeja 2: 102 x 210 a 216 x 297 mm
Gramaje de soportes admitido	Bandeja 1: 60 a 120 g/m ² (papel común); 125 a 300 g/m ² (fotográfico); 75 a 90 g/m ² (sobre); de 120 a 180/m ² (folletos); 163 a 200 g/m ² (tarjeta); 60 a 120 g/m ² (papel común); 125 a 250 g/m ² (fotográfico); 75 a 90 g/m ² (sobre); de 120 a 180/m ² (folletos); 163 a 200 g/m ² (tarjeta)
Manipulación de impresión	Bandeja de entrada de 500 hojas, bandeja multiuso de 50 hojas; Bandeja de salida de 300 hojas (boca abajo); Opciones de dúplex: Automática (estándar); Alimentador de sobres: No; Bandejas de papel estándar: 2 Capacidades de entrada: Capacidad máxima de entrada: Hasta 550 hojas oficio, Hasta 225 hojas Etiqueta, Hasta 225 hojas papel fotográfico, Hasta 25 hojas Foto 4x6, Hasta 225 tarjetas, Hasta 37 sobres Capacidades de salida: Capacidad máxima de salida: Hasta 300 hojas oficio, Hasta 100 hojas Etiqueta, Hasta 50 hojas papel fotográfico, Hasta 100 tarjetas, Hasta 35 sobres

Contenido de la caja	CN463A Impresora HP Officejet Pro X451dw; Cartucho de tinta negra de instalación para Officejet Pro X HP 970 (~3000 páginas); Cartucho de tinta cian de instalación para Officejet Pro X HP 971; Cartucho de tinta magenta de instalación para Officejet Pro X HP 971; Cartucho de tinta amarilla de instalación para Officejet Pro X HP 971 (compuesto CMY ~2500 páginas); cable de alimentación; guía de instalación; CD-ROM (para software, controladores de impresoras de Windows y Mac, y guía del usuario). [Promedio basado en ISO/IEC 24711 o la metodología HP de pruebas e impresión continua. El rendimiento real varía considerablemente de acuerdo con el contenido de las páginas impresas y otros factores. Parte de la tinta del cartucho incluido se utiliza para iniciar la impresora. Para obtener más información, visite hp.com/go/learnaboutsupplies]
Consumibles	CN621AM HP 970 Black Officejet Ink Cartridge Rendimiento medio de los cartuchos 3000 páginas CN622AM HP 971 Cyan Officejet Ink Cartridge Rendimiento medio de los cartuchos 2500 páginas CN623AM HP 971 Magenta Officejet Ink Cartridge Rendimiento medio de los cartuchos 2500 páginas CN624AM HP 971 Yellow Officejet Ink Cartridge Rendimiento medio de los cartuchos 2500 páginas CN625AM HP 970XL Black Officejet Ink Cartridge Rendimiento medio de los cartuchos 9200 páginas CN626AM HP 971XL Cyan Officejet Ink Cartridge Rendimiento medio de los cartuchos 6600 páginas CN627AM HP 971XL Magenta Officejet Ink Cartridge Rendimiento medio de los cartuchos 6600 páginas CN628AM HP 971XL Yellow Officejet Ink Cartridge Rendimiento medio de los cartuchos 6600 páginas Promedio basado en ISO/IEC 24711 o la metodología HP de pruebas e impresión continua. El rendimiento real varía considerablemente de acuerdo con el contenido de las páginas impresas y otros factores. Parte de la tinta del cartucho incluido se utiliza para iniciar la impresora. Para obtener más información, visite www.hp.com/go/learnaboutsupplies
Panel de control	MGD de 5,08 cm (2 pulg.) (gráficos monocromáticos), pantalla con rotación (ángulo ajustable); 9 botones (Inicio, Atrás, Cancelar, Arriba, Seleccionar, Abajo, Ayuda, Conexión inalámbrica, ePrint)
Software incluido	Windows Installer y controlador discreto PCL 6; Instalador de Mac para PS; HP Update; Estudio de la participación de HP; Barra de herramientas Bing; HP Smart Print
Sistemas operativos compatibles	Windows 8, Windows 7, Windows Vista, Windows XP (SP3, 32 bits), Mac OS X v10.6, Mac OS X Lion, Mac OS X Mountain Lion, Linux (hplip.net)
Requisitos mínimos del sistema	PC: Windows 8, Windows 7: Procesador de 1 GHz 32 bits (x86) o 64 bits (x64), 2 GB de espacio en la unidad de disco duro, unidad de CD-ROM/DVD o conexión a Internet, puerto USB, Internet Explorer; Windows Vista: Procesador de 800 MHz 32 bit (x86) o 64 bit (x64), 2 GB de espacio en la unidad de disco duro, unidad de CD-ROM/DVD o conexión a Internet, puerto USB, Internet Explorer; Windows® XP (SP3) o superior (solo 32 bits): cualquier procesador Intel® Pentium® II, Celeron® o compatible, de 233 MHz o superior, espacio en disco de 750 MB, unidad de CD-ROM/DVD o conexión a Internet, puerto USB, Internet Explorer 6 o posterior; Linux: Si precisa más información, consulte hplip.net; SAP: Para obtener más información, consulte hp.com/go/sap/drivers Mac: Mac OS X v10.6, OS X Lion, OS X Mountain Lion; Procesador Intel® Core™; 1 GB de espacio disponible en el disco duro; Unidad de CD-ROM/DVD o conexión a Internet; Puerto USB
Administración de impresoras	HP Web Jetadmin; Servidor web integrado; Utilidad de configuración de controlador HP; Utilidad de implementación de controlador HP; HP Utility (Mac)
Gestión de la seguridad	Administración de seguridad: SSL/TLS (HTTPS), autenticación inalámbrica 802.1x (EAP-TLS, LEAP y PEAP); IPP a través de TLS (puerto 443 -- excluye AirPrint); Autenticación de clave pre-compartida para conexiones inalámbricas (PSK); Configuración de dispositivo firewall; Bloqueo de panel de control; EWS protegido con contraseña; Desactivación de protocolos y servicios no utilizados; Syslog; Soporte certificado; Firmware firmado; Configuración de administrador
Acústica	Emissiones de potencia acústica: 6,8 B(A)
Alimentación	Tipo de fuente de alimentación: Fuente de alimentación universal interna (integrada) Requisitos de alimentación: Tensión de entrada: de 100 a 240 VCA (+/- 10%), 50/60 Hz (+/- 3 Hz) Consumo de energía: 100 vatios (Máximo), 70 vatios de media (Impresión), 9,5 vatios (Lista), 4,5 vatios (Suspensión), 0,95 vatios (Apagado automático), 0,2 vatios (Apagado manual). Consumo eléctrico normal (TEC): 0,60 kWh/semana
Ambiente operativo	Temperatura operativa recomendada: 15 a 30°C Rango de humedad en inactividad: 5 a 90% RH Humedad operativa, límites: De 20 a 80% RH
ENERGY STAR	Sí
Dimensiones del producto	Ancho x fondo x alto: 517 x 399 x 380 mm; Máximo: 678 X 670 x 380 mm (con bandeja multiuso bandeja hacia abajo, bandeja principal extendida, extensión de la bandeja de salida en posición legal)
Peso del producto	17,1 kg
Garantía	Garantía de intercambio, servicio y soporte de un año; un año de soporte técnico telefónico, conversación y correo electrónico
Opciones de Servicio y Soporte técnico	U6Z51E Servicio de intercambio HP de 3 años al siguiente día laborable para OfficeJet Pro U6Z54E - Servicio de intercambio estándar HP de 3 años para OfficeJet Pro U6Z57PE - Servicio de intercambio estándar HP de 1 año postgarantía para OfficeJet Pro U6Z58PE - Servicio de intercambio HP de 1 año postgarantía al siguiente día laborable para OfficeJet Pro

Cuente con soporte confiable para crear la mejor imagen posible. Podemos ayudarle a mejorar su entorno de impresión y creación de imágenes, proteger su inversión en IT y hacer crecer su empresa, con un soporte profesional que es accesible, personal y a la medida de sus necesidades a través de los Servicios HP Care Pack.

Modelos calificados por ENERGY STAR®; visite <http://www.hp.com/go/energystar>

Para más información, visite nuestro sitio Web. <http://www.hp.com>

Impresora HP Officejet Pro X451dw CN463A

¹Velocidades de ISO medidas utilizando ISO/IEC 24734. Excluye la primera página o el primer conjunto de páginas de prueba según ISO. Para ver más información, visite hp.com/go/printerclaims

²HP recomienda que el número de páginas impresas por mes esté dentro del rango establecido para el óptimo desempeño del dispositivo, basado en factores tales como los intervalos de reemplazo de consumibles y la vida del dispositivo en un período de garantía extendido.

³El ciclo de trabajo viene definido como el número máximo de páginas por mes de salida de imágenes. Este valor proporciona una evaluación de la robustez del producto comparado con otros dispositivos HP LaserJet o HP Color LaserJet, y permite que se instalen las impresoras y multifuncionales según las necesidades de los grupos o individuos que las usan.

⁴HP ePrint requiere una conexión a Internet para la impresora y una cuenta registrada en Servicios web de HP. Los tiempos de impresión pueden variar. Para obtener una lista de los documentos y tipos de imagen compatibles, consulte hp.com/go/eprintcenter. AirPrint™ y el logotipo de AirPrint son marcas comerciales de Apple® Inc. registradas en los EE. UU. y en otros países. AirPrint requiere que la impresora esté conectada a la misma red que el dispositivo Apple. El rendimiento de la conexión inalámbrica depende del entorno físico y de la distancia del punto de acceso. Para obtener soluciones adicionales, consulte hp.com/go/mobile-printing-solutions.

⁵Los requisitos de alimentación dependen del país/región donde se vende la impresora. No convierta los voltajes de funcionamiento. Esto dañará la impresora y anulará la garantía del producto. El consumo de energía en los modos de suspensión depende de la capacidad de los switches de red del cliente, la configuración de usuario y la actividad de la red.



HP LaserJet Pro 200 color Printer M251nw

Produzca documentos en color profesional que ayuden a impulsar los negocios. Utilice aplicaciones empresariales para acceder e imprimir desde la web.¹ Coloque la impresora en cualquier lugar de la oficina, utilizando conectividad inalámbrica.² Imprima desde prácticamente cualquier lugar con HP ePrint.³



Imprima con facilidad, desde prácticamente cualquier lugar.

- Utilice aplicaciones empresariales y la pantalla táctil a color de 8,9 cm (3,5 pulgadas) para acceder e imprimir la información de la Web.¹
- Imprima desde prácticamente cualquier lugar con HP ePrint.³
- Configure en cualquier lugar de la oficina, utilizando conexión de red inalámbrica integrada.² Comparta recursos de impresión en la red.
- Imprima desde una unidad flash, utilizando el puerto USB de fácil acceso.

Cree impactantes materiales de marketing en color.

- Logre colores intensos con HP ImageREt 3600 y tóner ColorSphere II. Optimice la configuración con HP EasyColor.
- Aumente la productividad con velocidades de impresión de hasta 14 páginas A4 y carta por minuto.⁸
- Logre impresionantes materiales de marketing en color en la oficina en un rango de soportes, incluyendo papeles especiales HP.
- Imprima documentos de forma accesible. Obtenga el mismo costo por página en negro que con una impresora HP LaserJet sólo monocromática.⁴

Haga más con instalación fácil y ahorros de energía.

- Reduzca el uso de energía con la tecnología HP Auto-On/Auto-Off.⁵ Ahorre energía y tiempo con la tecnología Instant-on.⁷
- Instale su impresora rápidamente, no requiere CD con HP Smart Install.⁶
- Obtenga resultados consistentes con los cartuchos de tóner HP LaserJet originales y haga nuevos pedidos con HP SureSupply.⁹
- Obtenga reciclaje fácil y gratuito, los cartuchos de tóner que se devuelven a través del programa HP Planet Partners se reciclan de forma responsable.¹⁰



HP EcoSolutions

- Ahorre energía: la tecnología HP Auto-On/Auto-Off enciende la impresora cuando la necesita y la apaga cuando no la necesita[eco01]
- Reduzca el uso de energía con tecnología Instant-on [eco02]
- Reciclaje práctico y gratuito de cartuchos en más de 50 países[eco03]

Apto para ENERGY STAR®

Únase a HP para lograr una impresión más sustentable www.hp.com/ecosolutions

[eco01] Funcionalidades HP Auto-On y Auto-Off sujetas a la impresora y la configuración.

[eco02] Comparado con productos que usan fusión tradicional.

[eco03] La disponibilidad del programa varía. El programa de devolución y reciclaje de cartuchos HP originales está disponible actualmente en más de 50 países, territorios y regiones de Asia, Europa, Norteamérica y Sudamérica, a través del programa HP Planet Partners. Para obtener más información, visite <http://www.hp.com/recycle>.



¹ Requiere un punto de acceso inalámbrico y una conexión de Internet a la impresora. Los servicios pueden requerir registro. La disponibilidad de la aplicación varía según el país, el idioma y los acuerdos. Para obtener más detalles, visite <http://www.hp.com/go/eprintcenter>.

² El rendimiento inalámbrico depende del entorno físico y de la distancia del punto de acceso, y puede estar limitado durante las conexiones VPN activas.

³ Requiere una conexión de Internet a la impresora. El recurso funciona con cualquier dispositivo compatible con Internet y correo electrónico. Requiere registro de cuenta de servicios web HP. Los tiempos de impresión pueden variar. Para obtener una lista de documentos y tipo de imágenes admitidos, consulte <http://www.hp.com/go/eprintcenter>. Y para obtener soluciones adicionales, visite <http://www.hp.com/go/mobile-printing-solutions>.

⁴ En comparación con las impresoras HP LaserJet Pro P1566/ P1606dn. Suponiendo que el cliente imprime por lo menos un 30% del total de las páginas en color con un contenido similar al conjunto de prueba de color ISO/IEC 19798 (www.iso.org/jtc1/sc28) y trabajos de impresión con un promedio general de tres páginas. Rendimientos establecidos según las normas de las pruebas ISO/IEC. El rendimiento y el costo real varían considerablemente según las imágenes impresas, la cantidad de páginas en color y otros factores.

⁵ Los recursos HP Auto-On/Auto-Off dependen de la impresora y su configuración.

⁶ HP Smart Install funciona sólo con Microsoft® Windows.

⁷ En comparación con productos que usan fusión tradicional.

⁸ Velocidad de impresión medida utilizando ISO/IEC 24734, excluye el primer conjunto de documentos de prueba. Para obtener más información, visite <http://www.hp.com/go/printerclaims>. La velocidad exacta varía en función de la configuración del sistema, las aplicaciones de software, el controlador y la complejidad del documento. La velocidad FPO exacta varía según la configuración del sistema, el programa de software, la complejidad del documento, la red, el ancho y el peso del soporte, el entorno y el tamaño del trabajo.

⁹ Los recursos y la disponibilidad del programa pueden variar según el país. Para obtener más información, visite <http://www.hp.com/learn/suresupply>.

¹⁰ La disponibilidad del programa varía. La devolución y reciclaje de cartuchos de impresión HP está disponible actualmente en más de 50 países y territorios en todo el mundo a través del programa HP Planet Partners. Para obtener más información, o para solicitar sobres con vuelta de correo o cajas para recolección de volumen, visite <http://www.hp.com/recycle>.





HP LaserJet Pro 200 color Printer M251nw

ESPECIFICACIONES TÉCNICAS

Tecnología de impresión	Láser
Velocidad de impresión ¹	Negro (normal): Hasta 14 ppm; Salida de primera página impresa en negro (A4, preparada): 18,5 segundos; Color (normal): Hasta 14 ppm; Salida de primera página impresa color (A4, preparada): 19 segundos
Resolución de impresión	Negro (óptima): Hasta 600 x 600 ppp; Negro (normal): Hasta 600 x 600 ppp; Color (óptima): Hasta 600 x 600 ppp
Resolución de la tecnología de impresión	HP ImageREt 3600
Volumen de páginas mensuales recomendado ²	250 a 1500
Ciclo de trabajo mensual ³	Hasta 30.000 páginas
Idiomas estándar de impresora	HP PCL 6, HP PCL 5c, HP emulación postscript nivel 3 (a través del controlador universal de impresión)
Opciones de impresión a doble cara	Manual (soporte para controlador suministrado)
Número de cartuchos de impresión	4 (1 de cada color: negro, cian, magenta y amarillo)
Funciones del software inteligente de la impresora	Soluciones HP ePrint, Apple AirPrint™, Wireless Direct Printing, impresión desde USB del panel frontal (PDF y JPEG), imprima directamente desde la nube con aplicaciones empresariales en el panel de control, hasta calidad de impresión ImageREt 3600 con controladores de impresión HP PCL 6 y emulación de postscript nivel 3, impresión manual a dos caras y de folletos, impresión N-up, recopilación, marcas de agua, acepta una variedad de tamaños y tipos de papel láser incluyendo mate, y papel fotográfico láser de brillo alto, transparencias monocromáticas, papel para portada, cartulina, papel de folletos, etiquetas, sobres y mucho más
Soporte de SureSupply ⁴	Sí
Administración de impresoras	Windows: HP Device Toolbox (instalación predeterminada), alertas SNP (instalación mínima de red), HP Web Jetadmin (descarga); Mac: Utilidad HP
Conectividad estándar	1 puerto USB 2.0 de alta velocidad; 1 USB host; 1 puerto de red Ethernet 10/100Base-TX; 1 conexión de red inalámbrica 802.11b/g/n
Capacidad de impresión móvil	HP ePrint, HP wireless direct printing, Apple AirPrint™
Capacidad inalámbrica	Sí, WiFi 802.11 b/g/n integrada, wireless direct printing segura
Capacidad de integración en red	A través del puerto de red Ethernet 10/100 integrado o 802.11 b/g/n inalámbrica
Protocolos de red admitidos	A través de una solución de conexión de red integrada: TCP/IP, IPv4, IPv6; impresión: Modo directo de puerto TCP-IP 9100, LPD (sólo admite colas sin procesar), impresión de servicios web, IPP 2.0, Apple AirPrint™, HP ePrint, FTP Print; DISCOVERY: SLP, Bonjour, descubrimiento de servicios web; CONFIGURACIÓN DE IP: IPv4 (BootP, DHCP, AutoIP, Manual, TFTP Config, ARP-Ping), IPv6 (Enlace local sin estado y a través del enrutador, con estado completo a través de DHCPv6); Administración: SNMPv1/v2/v3, HTTP/HTTPS, Telnet, TFTP Config, FTP FW Download, Syslog; Seguridad: SNMPv3, SSL Cert Management, SSL/TLS-HTTPS, Firewall, ACL, 802.1x, WPA1/2 Personal and Enterprise
Panel de control	Panel de control con pantalla táctil intuitiva de 3,5 pulgadas (8,89 cm) y pantalla gráfica de colores; Botones (Inicial, cancelar, ayuda, flechas izquierda y derecha, volver); Luces LED indicadoras (lista, atención, inalámbrica)
Fuentes y tipos de caracteres	80 fuentes TrueType escalables (45 en HP PCL y 35 en emulación HP Postscript nivel 3); 4 fuentes para Árabe (localizadas en firmware)
Tipos de soporte admitidos	Papel (bond, folleto, color, brillante, pesado, membretado, liviano, fotográfico, común, preimpreso, pre-perforado, reciclado, rugoso), transparencias, etiquetas, sobres, cartulina
Tamaños de soportes de impresión admitidos	A4, A5, A6, B5 (JIS), 16k; 10 x 15 cm, tarjetas postales (JIS individual, JIS doble); sobres (DL, C5, B5)
Tamaños de soportes personalizados	De 76 x 127 a 216 x 356 mm
Gramaje de soportes admitido	Bandeja 1: 60 a 163 g/m ² (hasta 220 g/m ² con papeles fotográficos brillantes láser HP)
Manejo de papel	Bandeja de entrada 150 hojas, Bandeja salida de 125 hojas Manejo de entrada: Hasta 150 hojas, Hasta 10 sobres Manejo de salida: Hasta 125 hojas, Hasta 10 sobres, Transparencias: Hasta 50 hojas
Velocidad del procesador	750 MHz
Memoria estándar	128 MB
Memoria máxima	128 MB
Ampliación de memoria	No ampliable
Software incluido	Windows: HP Installer/Uninstaller, controlador de impresión HP PCL 6, alertas de estado, actualización HP, DXP; Mac: Instalador y desinstalador HP, controlador de postscript HP, asistente de configuración HP, utilidad HP, alertas HP, actualizador de firmware HP

Contenido de la caja ⁵	CF147A: HP LaserJet Pro 200 color M251nw; Cartuchos de tóner de inicio negro, cian, amarillo, magenta para HP LaserJet preinstalados (~700 páginas); CD con el software y la documentación electrónica del dispositivo; Guía de instalación, folleto de soporte, guía de garantía; cable de alimentación; Cable USB
Consumibles	CF210A Cartucho de tóner negro HP 131A LaserJet Rendimiento promedio continuo de un cartucho negro de 1600 páginas estándar. Valor de rendimiento declarado de acuerdo con ISO/IEC 19798. CF210X Cartucho de tóner negro HP 131X LaserJet Rendimiento promedio continuo de un cartucho negro de 2400 páginas estándar. Valor de rendimiento declarado de acuerdo con ISO/IEC 19798. CF211A Cartucho de tóner cian HP 131A LaserJet Rendimiento continuo promedio de un cartucho compuesto por cian/amarillo/magenta de 1800 páginas estándar. Valor de rendimiento declarado de acuerdo con ISO/IEC 19798. CF212A Cartucho de tóner amarillo HP 131A LaserJet Rendimiento continuo promedio de un cartucho compuesto por cian/amarillo/magenta de 1800 páginas estándar. Valor de rendimiento declarado de acuerdo con ISO/IEC 19798. CF213A Cartucho de tóner magenta HP 131A LaserJet Rendimiento continuo promedio de un cartucho compuesto por cian/amarillo/magenta de 1800 páginas estándar. Valor de rendimiento declarado de acuerdo con ISO/IEC 19798.
Requisitos mínimos del sistema	PC: Microsoft® Windows® 7, Windows Vista®; Procesador de 1 GHz 32 bit (x86) ó 64 bit (x64), 1 GB de memoria RAM (32 bit) ó 2 GB de memoria RAM (64 bit), 200 MB de espacio libre en la unidad de disco duro, unidad de CD/DVD-ROM o Internet, puerto USB o red; Windows® XP (32 bit) (SP2); Procesador Pentium® 233 MHz, 512 MB de RAM (32 bit) ó 2 GB de RAM (64 bit), 200 MB de espacio libre en la unidad de disco duro, CD/DVD-ROM o Internet, puerto USB o de red Mac: Mac OS X v 10.5, v 10.6, v 10.7; procesador PowerPC G4, G5 o Intel® Core™; 256 MB de RAM; 300 MB de espacio libre en la unidad de disco duro; CD/DVD-ROM o Internet; Puerto de red o USB
Sistemas operativos compatibles	Instalaciones completas de software, admitidas en: Microsoft® Windows® 7 32 y 64 bit, Windows Vista® 32 y 64 bit, Windows® XP 32 bit (SP2 o superior); Instalaciones sólo de controlador, admitidas en: Microsoft® Windows® Server 2008 32 y 64 bit, Windows® Server 2003 32 bit (SP3 o superior); Mac OS X v 10.5, v 10.6, v10.7; Linpus Linux (9.4, 9.5), Red Hat Enterprise Linux 5.0 (soportado con un paquete preintegrado); SUSE Linux (10.3, 11.0, 11, 11.1, 11.2), Fedora (9, 9.0, 10, 10.0, 11.0, 11, 12, 12.0), Ubuntu (8.04, 8.04.1, 8.04.2, 8.10, 9.04, 9.10, 10.04), Debian (5.0, 5.0.1, 5.0.2, 5.0.3) (soportado por el instalador automático); HPUX 11 y Solaris 8/9
Ambiente operativo	Temperatura operativa: límites: 15 a 32,5°C Temperatura operativa recomendada: 20 a 27°C Temperatura de almacenamiento: límites: -20 a 40°C Rango de humedad en inactividad: 10 a 95% RH Humedad operativa, límites: 10 a 80% RH Humedad recomendada: Entorno operativo: De 20 a 70% HR
Nivel de ruido	Emisiones de potencia acústica: 6,1 B(A) Emisiones de presión acústica: 47 dB(A)
Alimentación	Tipo de fuente de alimentación: Fuente de alimentación incorporada Requisitos de alimentación: Tensión de entrada de 110 voltios; De 110 a 127 VCA (+/- 10%), 60 Hz (+/- 3 Hz); Tensión de entrada de 220 voltios: 220 a 240 VCA (+/- 10%), 50 Hz (+/- 3 Hz), (110 V o 220 V según la opción y el país) Consumo de energía: 315 watts (impresión); 11,5 watts (lista); 5,1 watts (suspensión), 0,2 watts (apagada)
ENERGY STAR	Sí
Dimensiones del producto	405 x 453 x 265 mm; Máximo: 405 x 512 x 354 mm (bandeja de entrada extendida a tamaño legal, panel de control touchscreen girado hacia arriba)
Peso del producto	18,8 kg
Gestión de la seguridad	Servidor web integrado para red protegido por contraseña; activación/desactivación de protocolos de red; Cambio de contraseña de comunidad SNMPv1/2; SNMPv3; 802.1x; SSL/TLS, administración certificada SSL; Firewall; Lista de control de acceso, Wireless WPA/WPA2 Personal, WPA2 Enterprise (802.1x), WEP, HP Secure Wireless Direct (WPA2-PSK)
Garantía	Un año, garantía limitada, cambio de producto
Opciones de Servicio y Soporte técnico	UM138E - HP Care Pack por 2 años con soporte de devolución a almacén UM139E - HP Care Pack por 3 años con soporte de devolución a almacén UM141PE - 1 año de HP Care Pack postgarantía con soporte de devolución a almacén

Cuente con soporte confiable para crear la mejor imagen posible. Podemos ayudarle a mejorar su entorno de impresión y creación de imágenes, proteger su inversión en IT y hacer crecer su empresa, con un soporte profesional que es accesible, personal y a la medida de sus necesidades a través de los Servicios HP Care Pack.

Modelos calificados por ENERGY STAR®; visite <http://www.hp.com/go/energystar>

Para más información, visite nuestro sitio Web. <http://www.hp.com>

Impresora HP LaserJet Pro 200 color M251nw CF147A

¹Medido utilizando ISO/IEC 24734, excluye el primer conjunto de documentos de prueba. Para obtener más información, visite <http://www.hp.com/go/printerclaims>. La velocidad exacta varía en función de la configuración del sistema, aplicaciones de software, controlador y la complejidad del documento.

²HP recomienda que el número de páginas impresas por mes esté dentro del rango establecido para el óptimo desempeño del dispositivo, basado en factores tales como los intervalos de reemplazo de consumibles y la vida del dispositivo en un período de garantía extendido.

³El ciclo de trabajo viene definido como el número máximo de páginas por mes de salida de imágenes. Este valor proporciona una evaluación de la robustez del producto comparado con otros dispositivos HP LaserJet o HP Color LaserJet, y permite que se instalen las impresoras y multifuncionales según las necesidades de los grupos o individuos que las usan.

⁴HP SureSupply le avisa cuando su cartucho de impresión se está acabando y le ayuda a adquirir en línea o localmente a través de HP o de un distribuidor asociado. Sólo disponible con consumibles HP originales; Requiere acceso a Internet. Para obtener más información, visite <http://www.hp.com/go/SureSupply>

⁵Cartuchos de inicio incluidos; rendimientos ~700 páginas para compuesto en colores (C/Y/M) y ~700 páginas para negro. Rendimiento promedio declarado de cartucho de reemplazo compuesto (C/Y/M) ~1500 páginas, rendimiento promedio en negro de ~1400 páginas para el cartucho estándar y ~2300 páginas para el cartucho de alto rendimiento basado en ISO/IEC 19798 e impresión continua. Los rendimientos reales varían considerablemente en función de las imágenes impresas y otros factores. Para obtener más detalles, consulte <http://www.hp.com/go/learnaboutsupplies>

⁶Configuración probada: modelo básico, impresión simple, papel A4 a un promedio de 14 ppm. Los valores están sujetos a cambio. Para obtener información actual, acceda <http://www.hp.com/support>.

⁷Los requisitos de alimentación dependen del país/región donde se vende la impresora. No convierta los voltajes de funcionamiento. Esto causará daño a la impresora y anulará la garantía del producto.



Impresora multifunción HP LaserJet Pro M127fn

RENGLON 25

Esta HP LaserJet Pro MFP asequible y completa es fácil de instalar para luego poder imprimir, copiar, escanear y enviar o recibir faxes. Facilite la impresión desde teléfonos inteligentes, tablets y laptops en el trabajo, en casa o en la calle con las funciones de impresión móviles.¹



Gestione lo básico

- Utilice el panel de control sencillo e intuitivo para configurar proyectos fácilmente e iniciar la impresión de inmediato.
- Finalice los proyectos más rápido, utilice el alimentador automático de documentos de 35 páginas para ahorrar tiempo.
- Copie fácilmente ambas caras de una identificación u otro documento pequeño en una misma página.
- Marque la senda del éxito con una multifunción que imprime, copia y escanea... rápido.

Imprima como usted desee

- Ahora está conectado. Comparta todo lo que su impresora tiene para ofrecer, en toda la empresa, con conectividad Ethernet 10/100.
- Imprima desde sus dispositivos móviles con una función de impresión incorporada o la aplicación y software HP ePrint.¹
- Imprima desde casi cualquier sitio con AirPrint™.²

Comience a toda velocidad

- Imprima de la forma correcta, de inmediato. Instale con facilidad. Configure y comience rápidamente con HP Smart Install, sin necesidad de CD.⁴
- Imprima de inmediato. Instale con facilidad. Configure y comience rápidamente con HP Smart Install, sin necesidad de CD.⁴

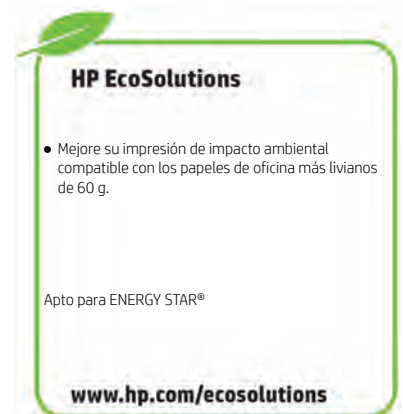

¹ La impresión local requiere que el dispositivo móvil y la impresora estén en la misma red o tengan una conexión inalámbrica directa a la impresora. El rendimiento de la conexión inalámbrica depende del entorno físico y de la distancia del punto de acceso. Las operaciones inalámbricas son solo compatibles con funciones de 2,4 GHz. La impresión remota requiere una conexión a Internet a una impresora HP con conexión web. También puede requerirse una aplicación o un software. La banda ancha inalámbrica requiere un contrato aparte de prestación de servicios para los dispositivos móviles. Verifique la disponibilidad y la cobertura en su área con su proveedor de servicios. Visite hp.com/go/mobileprinting para obtener más detalles. ² Admite OS X® Lion, OS X® Mountain Lion y los siguientes dispositivos con iOS 4.2 o versiones posteriores: iPad® (todos los modelos), iPhone® (3GS o posteriores) y iPod touch® (tercera generación o posteriores). Funciona con impresoras HP compatibles con AirPrint y requiere que la impresora esté conectada en la misma red que el dispositivo OS X o iOS. El rendimiento de la conexión inalámbrica depende del entorno físico y de la distancia del punto de acceso. OS X, iPad, iPhone y iPod touch son marcas comerciales de Apple® Inc. registradas en los Estados Unidos y en otros países. AirPrint™ y el logotipo de AirPrint son marcas comerciales de Apple Inc. ³ Es posible que sea necesaria una aplicación o un dispositivo para usar la directa inalámbrica de HP. Si precisa más información, consulte hpconnected.com. El rendimiento de la conexión inalámbrica depende del entorno físico y de la distancia del punto de acceso. ⁴ HP Smart Install funciona solo con Microsoft® Windows®.



Multifuncional láser monocromática MX310dn de Lexmark

Versatilidad. Diseño compacto.

La multifuncional láser monocromática MX310dn de Lexmark es rápida, con velocidades de procesamiento perfectas para una empresa que realiza las tareas de impresión, copia, fax y digitalización en un instante. La gestión eficiente del papel lo ayuda a mejorar la productividad y a ahorrar recursos.



Hasta 35 ppm



Red



Dúplex



Modo ecológico

Unison™
TONER



Mejor rendimiento en menos tiempo.

No busque más para obtener rendimiento a un precio económico. Este sistema está desarrollado para mejorar su flujo de trabajo y eficiencia con facilidad.

Procesamiento más rápido - Mejore sus velocidades de impresión, digitalización y copia mediante el aprovechamiento de la memoria de 256 MB y un procesador dual core de 800 MHz.

Rendimiento confiable - Imprima fácilmente hasta 6000 páginas por mes, con menos problemas de mantenimiento, gracias a nuestra gestión avanzada del papel.

Permite realizar trabajos sin interrupciones - Con una capacidad de entrada máxima de hasta 850 hojas y un cartucho de tóner de alto rendimiento, no tendrá que agregar papel o cambiar cartuchos tan frecuentemente.

Finalice el trabajo rápidamente. - Disfrute de velocidades de impresión de hasta 35 páginas por minuto, e imprima o copie su primera página en tan solo 6,5 segundos.

Fácil de usar. Resultados de alta calidad.

Las funciones intuitivas y productivas producen resultados de alta calidad al alcance de la mano. Desde gráficos de calidad hasta impresiones regulares, es fácil obtener resultados profesionales.

Gráficos de alta resolución - Con una resolución de hasta 1200x1200 ppp reales, las imágenes y los gráficos permanecen nítidos. El tóner Unison™ de Lexmark le garantiza calidad uniforme.

Tóner innovador que optimiza el rendimiento - Obtenga mayor rendimiento del sistema con el tóner Unison™ de Lexmark que ofrece calidad de imagen uniforme desde la primera hasta la última impresión.

Panel de control cómodo - Permanezca al tanto de sus trabajos de impresión con nuestra pantalla LCD a color de fácil lectura.

Imprima en una gran variedad de materiales - Con la capacidad de imprimir en diferentes tipos de papel, puede realizar más actividades para su negocio y ahorrar más.

Flujos de trabajo productivos.

Responda rápido a las diferentes necesidades comerciales con nuestras impresoras ecológicas que simplifican su flujo de trabajo.

Ayude a los empleados a hacer más - Nuestro sistema puede imprimir más rápido los documentos de la red, para que sus equipos de trabajo permanezcan productivos.

Disfrute de la seguridad a nivel empresarial - Ahora puede autenticar, autorizar y auditar el uso por parte de los empleados, y además proteger la información confidencial mediante los protocolos de seguridad estandarizados de red.

Ahorre recursos y salve el planeta - El fusor de calentamiento instantáneo, la impresión a dos caras incorporada, los cartuchos de tóner de alto rendimiento y los modos silencioso, hibernación y ecológico disminuyen el ruido y ahorran papel y energía.

Imprima en cualquier momento y desde cualquier lugar⁶ - Con este sistema, puede imprimir tanto desde un PC como desde un dispositivo móvil con las aplicaciones de Lexmark.

LEXMARK
TM

Multifuncional láser monocromática MX310dn de Lexmark

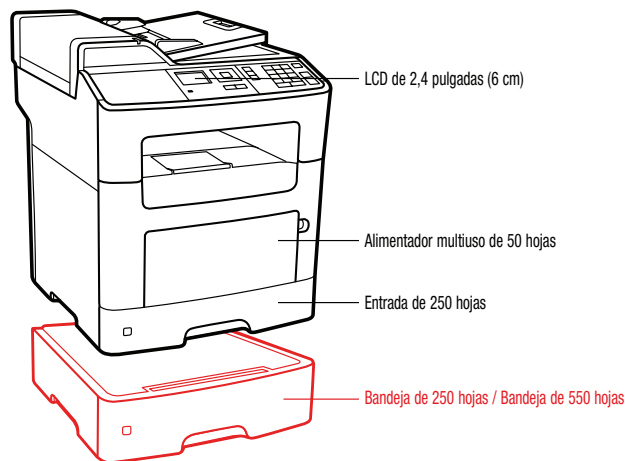

■ Estándar
■ Opcional

Especificaciones de producto

Lexmark MX310dn

Impresión	
Función	Digitalización a color, Copiado, Envío de fax, Digitalización en red, Impresión
Pantalla	Pantalla de LCD a color 2.4 pulgadas (60 mm)
Velocidad de Impresión: Hasta ¹	Negro: 35 ppm
Tiempo de salida de la primera página: tan rápido como	Negro: 6.5 segundos
Resolución de Impresión	Negro: 1200 Image Quality, 1200 x 1200 ppp, 2400 Image Quality, 600 x 600 ppp
Memoria / Procesador	Estándar: 256 MB / Máxima: 256 MB / Procesador: Dual Core, 800 MHz
Disco Duro	No disponible
Volumen de Páginas Mensual Recomendado ²	250 - 6.000 Páginas
Ciclo de Trabajo Mensual Máximo: Hasta ³	50.000 Páginas al mes
Copia	
Velocidad de Copiado: Hasta ⁴	Negro: 35 cpm
Tiempo de salida de la primera copia: tan rápido como	Negro: 6.5 segundos
Digitalización Color	
Tipo de Escaner / Digitalización desde el Alimentador Automático de Documentos	Digitalizadora plana con ADF / Simple faz / 50 hojas bond de 20 lb o 75 g/m ²
Velocidad de Digitalización Dúplex: Hasta	No se aplica
Simplex Velocidad de Digitalización: Hasta	Carta, Negro: 42 / 43 Lados por minuto - Carta, Color: 19 / 20 Lados por minuto
Resolución óptica de Digitalización (escaneado)	600 X 600 ppi (color), 1200 X 600 ppi (negro)
Fax	
Velocidad del módem	ITU T.30, V.34 Half-Duplex, 33.6 Kbps
Consumibles ⁵	
Rendimiento de cartuchos láser	Cartucho para 2.500 ¹ páginas, Cartucho de alto rendimiento para 10.000 ¹ páginas
Suministro(s) embarcado(s) con el equipo	Cartucho del programa de retorno de 2500 ¹ páginas
Gestión del papel	
Administración del papel estándar	Entrada de 250 hojas, Alimentador multiuso de 50 hojas, Bandeja de salida de 150 hojas, Dúplex integrado
Administración del papel opcional	Bandeja de 250 hojas, Bandeja de 550 hojas
Capacidad de Entrada de Papel: Hasta	Estándar: 300 hojas bond de 20 lb o 75 g/m ² / Máxima: 850 hojas bond de 20 lb o 75 g/m ²
Capacidad de Salida de Papel: Hasta	Estándar: 150 hojas bond de 20 lb o 75 g/m ² / Máxima: 150 hojas bond de 20 lb o 75 g/m ²
Tipos de Papel Soportados	Cartulina, Sobres, Etiquetas de papel, Papel normal, Transparencias, Consulte la Guía de Tarjetas y Etiquetas
Tamaños de Papel Soportados	Sobre 10, Sobre 7 3/4, Sobre 9, A4, A5, Sobre DL, Ejecutivo, Folio, JIS-B5, Legal, Carta, Statement, Universal, Oficio, A6
Información general	
Puertos Estándar	USB 2.0 Certificado Especificación de alta velocidad ("Hi-Speed") (Tipo B), Ethernet 10/100BaseTX (RJ-45), también compatible con 1000Base-T
Puertos de Red Opcionales / Puertos Locales Opcionales	MarkNet™ N7020e Gigabit Ethernet externo, MarkNet N8352 802.11b/g/n inalámbrico
Nivel de ruido, operando	Imprimiendo : 53 dBA / Copia : 54 dBA / Digitalizando : 55 dBA
Garantía del Producto	Un año de servicio en sitio
Tamaño (alto x ancho x profundo en mm) / Peso (kg)	468 x 399 x 472 mm / 20.0 kg

¹ valor de duración en páginas promedio estándar declaradas de acuerdo a las normas ISO/IEC 19752. ² «Volumen Mensual Recomendado» es el rango de páginas que se puede utilizar para evaluar los productos de Lexmark en comparación con el promedio de páginas que se planea imprimir mensualmente con el dispositivo. Lexmark recomienda que el número de páginas a imprimir por mes esté dentro de este rango para lograr el desempeño óptimo de su dispositivo, basándose en diferentes factores, incluyendo los intervalos de reemplazo de suministros y papel, velocidad y uso típico del dispositivo. ³ «Ciclo de Trabajo Máximo Mensual» es el número máximo de páginas que el dispositivo puede imprimir en un mes. Esta métrica provee una comparación de robustez en relación a las otras impresoras y multifuncionales de Lexmark. ⁴ La velocidad de impresión y copiado medida en conformidad con ISO/IEC 24734, excluye la primera serie de documentos de prueba. Para obtener más información consulte: www.lexmark.com/ISOspeeds. ⁵ El producto solo funciona con cartuchos diseñados para su región geográfica específica. Para obtener más detalles, consulte www.lexmark.com/regions ⁶ Para obtener más información sobre las Soluciones móviles de Lexmark, visite: http://www1.lexmark.com/en_US/solutions/business-solutions/mobile-print/index.shtml





LASERJET PRO 400 MFP M425dn

Un dispositivo multifuncional conectado a la web para aumentar la productividad en la oficina. Imprima prácticamente desde cualquier lugar con HP ePrint² y comparta recursos con una conexión en red Ethernet. Optimice el flujo de trabajo con acceso a aplicaciones de negocio. Ahorre tiempo con escaneo y copias a doble cara automáticos.

Velocidad de impresión¹: Hasta 35 ppm

Resolución de escaneo: Hasta 1200 x 1200 ppp (monocromo), hasta 600 x 600 ppp (color)

Resolución de copia: Hasta 600 x 600 ppp

Resolución de fax: 203 x 98 ppp (estándar)

Manejo del papel: Bandeja multipropósito 1 de 50 hojas, bandeja de entrada 2 de 250 hojas, bandeja de salida de 150 hojas, módulo de impresión a doble cara automática

Conectividad estándar: 1 USB 2.0 de alta velocidad, 1 USB host, 1 USB de acceso rápido, 1 red Ethernet 10/100/1000 Gigabit

Capacidad de impresión móvil: HP ePrint, Apple AirPrint™, aplicaciones comerciales



Aumente la productividad, incluso en movimiento

- Con HP ePrint, ahora puede imprimir prácticamente desde cualquier lugar²
- Escanee documentos directamente al correo electrónico o a una carpeta de red. Incluso escanee páginas a doble cara con rapidez y facilidad.
- Comparta fácilmente los recursos de impresión con un dispositivo multifuncional conectado a través de Ethernet.
- Ahorre tiempo y haga más con un alimentador automático de documentos para 50 páginas con capacidades de escaneo y copia a doble cara.



Administre trabajos de impresión y acceda a aplicaciones de negocios con facilidad

- Use aplicaciones comerciales y una pantalla táctil a color para acceder e imprimir desde la web o para escanear a sitios de almacenamiento en línea.³
- Enchúfela e imprima en tan solo cinco minutos: con HP Smart Install, no se requiere CD de instalación.⁴
- Use el puerto USB de fácil acceso para imprimir desde una unidad flash y guardar los escaneos en una unidad flash.
- Controle fácilmente el entorno de su impresora e implemente actualizaciones usando herramientas de administración líderes del mercado.

Produzca documentos de alta calidad siempre

- Imprima documentos de alta calidad con texto destacado e imágenes nítidas con los cartuchos de impresión HP LaserJet originales.
- Manténgase productivo con la confiabilidad de HP: este dispositivo multifuncional tiene un volumen de páginas mensual recomendado de hasta 50 mil pág..
- Ahorre tiempo con los cartuchos de tóner HP LaserJet originales que son confiables y fáciles de instalar.
- Imprima texto en negro de forma más accesible con un cartucho de tóner negro HP LaserJet de alta capacidad original opcional.⁵

Reduzca su impacto en el medio ambiente

- Reduzca el uso de papel hasta un 50% con la impresión a doble cara automática.
- Reduzca el consumo de energía con la tecnología HP Auto-On/Auto-Off⁶
- Recicle los cartuchos de tóner HP LaserJet originales con facilidad a través de HP Planet Partners.⁷
- Además, este MFP compacto está diseñado para ocupar menos espacio y generar menos desechos de embalaje.

DETALLES ECOLÓGICOS HP LASERJET PRO 400 MFP M425dn

- Ahorre energía: la tecnología HP Auto-On/Auto-Off enciende su impresora cuando la necesita y la apaga cuando no la necesita.⁶
- Ahorre hasta un 50% de papel con la impresión automática a doble cara.
- Reduzca el uso de energía con las tecnologías Instant-on e Instant-on Copy.⁸

Certificación ENERGY STAR[®]

www.hp.com/la/ecosolutions

Recicle su hardware y sus consumibles de impresión. Descubra cómo en nuestro sitio web.



¹Medido utilizando ISO/IEC 24734, excluye el primer conjunto de documentos de prueba. Para ver más información, consulte <http://www.hp.com/go/printerclaims>. La velocidad exacta varía según la configuración del sistema, la aplicación de software, el controlador y la complejidad del documento. ² Requiere una conexión a Internet para la impresora. El recurso funciona con cualquier dispositivo conectado a internet y con capacidad de correo electrónico. Requiere el registro de una cuenta en los Servicios HP Web. El tiempo de impresión puede variar. Para ver una lista de tipos de documentos e imágenes compatibles, vaya a <http://www.hp.com/go/eprintcenter>. Y para conocer soluciones adicionales, consulte <http://www.hp.com/go/mobile-printing-solutions>. ³ Requiere una conexión a Internet para la impresora. Los servicios pueden requerir un registro. La disponibilidad varía dependiendo del país, el idioma y los contratos y requiere una actualización de firmware. Para ver detalles, visite <http://www.hp.com/go/ePrintCenter>. ⁴ HP Smart Install solo funciona con Windows. ⁵ Cartucho de tóner HP 80X LaserJet negro no incluido. Debe comprarse por separado. ⁶ Las capacidades de la tecnología HP Auto-On y Auto-Off están sujetas a la impresora y las configuraciones. ⁷ La disponibilidad del programa varía. La devolución y el reciclaje de cartuchos de impresión HP se encuentran disponibles actualmente en más de 50 países y territorios en todo el mundo a través del programa HP Planet Partners. Para obtener más información o para solicitar sobres o cajas de recolección a granel para devolución, visite <http://www.hp.com/recycle>. ⁸ Comparado con productos que usan copiado con fusor tradicional y lámpara fluorescente catódica fría (CCFL)





LASERJET PRO 400 MFP M425dn

ESPECIFICACIONES TÉCNICAS

FUNCIONES	Impresión, copia, escaneo, fax, USB de acceso rápido
LENGUAJES DE IMPRESIÓN ESTÁNDAR	HP PCL 5e, HP PCL 6, emulación HP postscript nivel 3, impresión directa de PDF (v 1.7)
TECNOLOGÍA DE IMPR.	Láser
OPCIONES DE IMPRESIÓN A DOBLE CARA	Automática (estándar)
VELOCIDAD DE IMPRESIÓN¹	Negro: Hasta 35 ppm; Salida de la primera página²: En tan sólo 8 segundos
RESOLUCIÓN DE IMPRESIÓN	Negro (Óptimo): Hasta 1200 x 1200 ppp; Negro (normal): HP FastRes 1200
TECNOLOGÍA DE RESOLUCIÓN DE IMPR.	HP FastRes 1200, HP ProRes 1200, 600 ppp
COMPAT. CON HP ePrint	Sí
NÚM. DE CART. DE IMPR.	1 (negro)
RECURSOS INTELIGENTES DE SOFTWARE DE LA IMPRESORA	HP ePrint, HP Auto-On/Auto-Off, HP Smart Install, USB de acceso rápido, pantalla táctil a color de 8,89 cm (3,5 pulg.), red Gigabit, impresión automática a doble cara, escaneo a correo electrónico, escaneo a carpeta de red, escaneo a la nube
CICLO DE TRABAJO (MENSUAL)³	Hasta 50.000 páginas
VOLUMEN RECOMENDADO DE PÁGINAS MENSUALES⁴	Hasta de 750 a 3.000 páginas
ESCANEO A COLOR	Sí
VERSIÓN DE TWIN	Versión 1.9
TIPO DE ESCANEO	Superficie plana (flatbed), ADF
RESOLUCIÓN DE ESCANEO	Optimizada: Hasta 1200 ppp; Hardware: Hasta 1200 x 1200 ppp (monocromo), hasta 600 x 600 ppp (color); Óptica: Hasta 1200 ppp (monocr.), hasta 600 ppp (color)
VELOCIDAD DE ESCANEO⁵	Hasta 20 ppm (blanco y negro), hasta 9 ppm (color)
ESCANEO A DOBLE CARA CON EL ALIM. AUTOM. DE DOCUMENTOS	Sí
NIVELES DE ESCALA DE GRISES/PROF. DE BIT	256/30 bits
FORMATO DE ARCHIVO DE ESCANEO	PDF, PDF localizable, JPG, RTF, TXT, BMP, PNG, TIFF (el escaneo a dispositivo USB y escaneo desde el panel frontal a una carpeta de red solo admiten JPG y PDF)
MODOS DE ENTRADA DE ESCANEO	Escaneo desde el panel de control frontal, bolones de copia o fax. Desde una PC: Solution Center Lite (Windows Vista®, Windows® XP) o Device Stage (Windows® 7); software compatible con TWIN o VWA
MÁXIMO TAMAÑO DE ESCANEO	Alimentador automático de documentos (ADF): 216 x 381 mm (8,5 x 14 pulgadas); Flatbed (plano): 216 x 297 mm (8,5 x 11,7 pulgadas)
RECURSOS AVANZADOS DEL ESCÁNER	Escaneo a correo electrónico, escaneo a carpeta de red, escaneo a la nube
RESOLUCIÓN DE COPIA	Negro (texto y gráficos): Hasta 600 x 600 ppp
VELOCIDAD DE COPIA⁶	Negro: Hasta 33 ppm (A4)
MÁX. NÚMERO DE COPIAS	Hasta 99 copias
REDUCCIÓN/AMPLIACIÓN DE COPIA	De 25 a 400%
CONFIGURACIÓN DE LA COPIADORA	Contraste (más claro/oscuro), calidad de copia de resolución (texto, mixto, imagen, fotografía, selección automática), calidad de borrador (activada/desactivada), multipágina (activada/desactivada), reducción/ampliación de 25 a 400%, intercalado de copias, número de copias, copia a una o doble cara, selección de bandeja, tamaño de papel, tipo de papel, restauración de configuración predeterminada
RECURSOS DE SOFTWARE DE LA COPIADORA	Alimentador automático de documentos de 50 páginas con escáner de doble cabeza
RESOLUCIÓN DE FAX	Negro (Óptimo): Hasta 300 x 300 ppp (medios tonos activados); Negro (estándar): Hasta 203 x 98 ppp; Blanco y negro (fino): 203 x 196 ppp; Blanco y negro (Superfino): 300 x 300 ppp (sin medios tonos); Foto en blanco y negro con escala de grises: 300 x 300 ppp (medios tonos activados)
VELOCIDAD DEL FAX⁷	Carta: 3 segundos por página
RECURSOS DEL FAX	Memoria de fax (carta): hasta 300 páginas; Reducción automática de fax: Sí; Rediseño automático de fax: Sí; Envío de fax diferido: Sí; Detección de timbre distintivo: Sí; Reenvío de fax: Sí; Interfaz TAM teléfono fax admitida: Sí; Llamada selectiva: Sí; Modo de teléfono fax admitido: Sí; Barrera contra faxes no deseados: Sí; Cantidad máxima de números de discado rápido: Hasta 120 números (119 marcados de grupo); Interfaz de PC admitida: Sí; Capacidad de recuperación remota: No; Auricular de tel. admitido: No
MÓDEM	33,6 kbps
FUENTES Y TIPOS DE LETRA	84 fuentes True Type escalables
CONECTIVIDAD ESTÁNDAR	1 USB 2.0 de alta velocidad, 1 USB host, 1 USB de acceso rápido, 1 red Ethernet 10/100/1000 Gigabit
RECURSOS DE RED	A través del puerto de red 10/100/1000 Base-TX Ethernet
PREPARADA PARA INSTALACIÓN EN RED	Estándar (Ethernet incorporada)
CAPAC. DE IMPR. MÓVIL	HP ePrint, Apple AirPrint™, aplicaciones comerciales
PANEL DE CONTROL	LCD (gráfica a color) de 8,9 cm (3,5 pulg.) con Magic Frame; 6 botones (Inicio, Ayuda, Cancelar, Flecha izquierda, Flecha derecha, Flecha atrás), USB de acceso rápido
PANTALLA	LCD (gráfica a color) de 8,89 cm (3,5 pulg.) con Magic Frame
MEM. MÁXIMA/ESTÁNDAR	256 MB

RANURAS DE MEMORIA	1 ranura, DIMM de 120 pines (para módulo flash de fuente Nor)
VELOCIDAD DEL PROCESADOR	800 MHz
TIPO Y CAPACIDAD DE MEDIOS	Alimentador automático de documentos: hasta 50 hojas; Bandeja 1: 50 hojas, 10 sobres; Bandeja 2: 250 hojas, Bandeja 3: 500 hojas; Máximo: 800 hojas
TIPOS DE MEDIOS	Papel (normal, modo Green, liviano, pesado, bond, color, membrete, preimpreso, perforado, reciclado, rugoso), sobres, transparencias, etiquetas, cartulina
PESO DE LOS MEDIOS	Alimentador automático de documentos: 60 a 90 g/m ² (16 a 20 lb); Bandeja 1: 60 a 163 g/m ² (16 a 43 lb) (directo a través del camino para papel para medios especiales); Bandeja 2: 60 a 120 g/m ² (16 a 32 lb); Bandeja 3: 60 a 120 g/m ² (16 a 32 lb) (alimentador/bandeja para 500 hojas opcional)
TAMAÑOS DE MEDIOS PERSONALIZADOS	76 x 127 a 216 x 356 mm (3 x 5 a 8,5 x 14 pulgadas); Bandeja 2 y alimentador opcional para 500 hojas/Bandeja 3: 105 x 148 a 216 x 356 mm (4,1 x 5,8 a 8,5 x 14 pulgadas)
CAPACIDAD DEL ALIM. AUTOM. DE DOCUM.	Estándar, 50 hojas
MANEJO DEL PAPEL	Bandeja multipropósito 1 de 50 hojas, bandeja de entrada de 2 de 250 hojas, módulo de impresión a doble cara automática, bandeja de salida de 150 hojas Capacidad de entrada: Hasta 800 hojas, hasta 10 sobres Capacidad de salida: Hasta 150 hojas, hasta 10 sobres, hasta 75 hojas de transparencias
ALIMENTACIÓN	Número de consumo de electricidad típico (TEC): 2,67 kWh/semana Tipo de fuente de alimentación: Fuente de alimentación incorporada; Requisitos de alimentación eléctrica: Voltaje de entrada: 110 a 127 VCA (+/- 10%), 50/60 Hz (+/- 2 Hz); 220 a 240 VCA (+/- 10%), 50/60 Hz (+/- 2 Hz); Consumo de energía⁸: 600 watts (imprimiendo), 420 watts (copiando), 10,5 watts (lista), 9,5 watts (suspensión), 0,1 watts (apagada)
SOFTWARE INCLUIDO	Windows: HP Installer/Uninstaller, controlador de impresión HP PCL 6, HP VWA Scan Driver, HP TWIN Scan Driver, HP Scan, HP Fax Setup Wizard, HP Send Fax, HP Fax Print Driver, software Readiris; Mac: HP Installer/Uninstaller, controlador HP PS, HP Scan, HP Setup Assistant, HP Fax Print Driver, HP Utility, software Readiris, configuración de escaneo a correo electrónico/carpeta
SISTEMAS OPERATIVOS COMPATIBLES	Instalaciones de software completas compatibles con: Microsoft® Windows®7 de 32 bits y 64 bits; Windows® Vista de 32 bits y 64 bits; Windows® XP de 32 bits (SP2 o superior); Instal. de controlador únicamente compatible con: Microsoft® Windows® Server 2008 de 32 bits y 64 bits, Windows® Server 2003 de 32 bits (SP3 o posterior); Mac OS X v 10.5, v 10.6, v 10.7; Linpus Linux : 9.4, 9.5; Red Hat Enterprise Linux: 5.0, 6.0; OpenSUSE: 11.3, 11.4; Fedora: 14, 15; Ubuntu: 10.04, 10.10, 11.04; Debian: 5.0, 6.0 y HPUX11i
REQUISITOS MÍNIMOS DEL SISTEMA	PC: Microsoft® Windows® 7 (32 bits/64 bits), Windows Vista® (32 bits/64 bits); Procesador de 1 GHz 32 bits (x86) o 64 bits (x64), 1 GB (32 bits) o 2 GB (64 bits) de RAM, 400 MB de espacio libre en el disco, unidad de CD-ROM/DVD o conexión a Internet, puerto USB y de red, Windows® XP32 SP2 (32 bits); Procesador Pentium® de 233 MHz, 512 MB de RAM, 400 MB de espacio libre en el disco duro, CD-ROM/DVD-ROM o Internet, puerto USB de red; Mac: Mac OS X v 10.5, v 10.6, v 10.7; procesador PowerPC G4, G5 o Intel® Core™; unidad de disco duro de 500 MB; CD-ROM/DVD-ROM o Internet; USB o red
ACÚSTICA⁹	Emissiones de potencia acústica: 6,4 B(A) Emissiones de potencia acústica (activa, copia o escaneo): 6,5 B(A) Emissiones de potencia acústica (Lista): Inaudible Emissiones de presión acústica: 51 dB(A) Emissiones de presión acústica (Observador (Lista): Inaudible
ENTORNO OPERATIVO	Rango de temperatura de funcionamiento: 15 a 32,5° C (59 a 90,5° F) Temperatura operativa recomendada: 17,5 a 25° C (63,5 a 77° F) Rango de temperatura de almacenamiento: 20 a 40° C (-4 a 104° F) Rango de humedad no operativa: 10 a 90% de HR Rango de humedad operativa: 10 a 80% de HR Rango de humedad de funcionamiento recomendado: 30 a 70% HR
DIMENSIONES DEL PRODUCTO	Ancho x Prof. x Alt.: 439,9 x 382,7 x 423,5 mm (17,32 x 15,07 x 16,67 pulgadas) Máximo: 439,9 x 633,4 x 660 mm (17,32 x 24,94 x 26 pulg.), con la bandeja multipropósito y la cubierta plegable extendidas, la bandeja 2 extendida para tamaño oficio y el alimentador automático de documentos totalmente abierto
PESO DEL PRODUCTO	15,1 kg (33,3 lb)
CONTENIDO DE LA CAJA¹⁰	HP LaserJet M425dn MFP, cartucho de tóner negro LaserJet HP 80A (~ 2.700 páginas), guía de pasos iniciales, volante de soporte, CD con software del dispositivo y guía del usuario electrónica, cable(s) de energía, cable(s) telefónico(s)
GARANTÍA	Garantía limitada por un año, devolución a un proveedor de servicio autorizado HP
CARTUCHOS DE REEMPLAZO¹¹	Cartucho de tóner LaserJet HP 80A negro (aprox. 2.700 páginas), CF280A Cartucho de tóner LaserJet HP 80X negro (aprox. 6.900 páginas), CF280X
ACCESORIOS	Alimentador de hojas de 500 hojas de capacidad HP LaserJet Pro 400, CF406A
SERVICIOS HP CARE PACK	Soporte de hardware HP LaserJet M425 MFP, al siguiente día hábil, por 3 años, U5X82A Soporte de hardware HP LaserJet M425 MFP, post garantía al siguiente día hábil, por 1 año, U5Z45PA

PARA OBTENER MÁS INFORMACIÓN, VISITE NUESTRO SITIO WEB EN WWW.HP.COM

Número de producto de la HP LASERJET PRO 400 MFP M425dn: CF286A

Modelos con certificación ENERGY STAR®; consulte <http://www.hp.com/go/energystar>

¹Medido utilizando ISO/IEC 24734, excluye el primer conjunto de documentos de prueba. Para ver más información, consulte <http://www.hp.com/go/printerclaims>. La velocidad exacta varía según la configuración del sistema, la aplicación de software, el controlador y la complejidad del documento. ²La velocidad exacta varía según la configuración del sistema, la aplicación de software, el controlador y la complejidad del documento. ³El ciclo de trabajo se define como el número máximo de páginas producidas por mes. Este valor brinda una comparación de la robustez del producto en relación con otros dispositivos HP LaserJet y permite una implementación adecuada de impresoras y MFP para satisfacer las demandas de individuos o grupos conectados. ⁴HP recomienda que el número de hojas de imagen por mes esté dentro del rango establecido para el desempeño óptimo del equipo, basado en factores que incluyen los intervalos de reemplazo de consumibles y la vida útil del equipo durante un período de garantía extendida. ⁵Mientras se escanea a archivo desde el alimentador automático de documentos. La velocidad exacta varía según la configuración del sistema y la complejidad del documento. ⁶Desde copia flatbed, la velocidad exacta varía según la configuración del sistema y la complejidad del documento. ⁷Medido de acuerdo con la norma ISO 7779 y declarado de acuerdo con la norma ISO 9296; valores sujetos a cambios. Para obtener información actualizada, consulte <http://www.hp.com/support> para obtener información actualizada. ⁸Medido de acuerdo con la norma ISO 7779 y declarado de acuerdo con la norma ISO 9296; valores sujetos a cambios. Para obtener información actualizada, consulte <http://www.hp.com/support>. Configuración probada: Impresión simple con la HP LaserJet Pro 400 MFP M425dn en papel A4 o copia con el alimentador automático de documentos e impresión simple en papel A4. ⁹El rendimiento promedio del cartucho CF280A negro es de 2.700 páginas estándar. Valor declarado de acuerdo con ISO/IEC 19752. El rendimiento real puede variar considerablemente de acuerdo con las imágenes impresas y otros factores. ¹⁰El rendimiento promedio del cartucho CF280A negro es de 2.700 páginas estándar y el rendimiento promedio del cartucho CF280X negro es de 6.900 páginas estándar. Valores de rendimiento declarados de acuerdo con ISO/IEC 19752. El rendimiento real puede variar considerablemente de acuerdo con las imágenes impresas y otros factores. Para obtener más información, visite <http://www.hp.com/go/learnaboutsupplies>.

Multifuncional láser monocromática serie MX511de Lexmark

Flexible. Rápida. Variedad de funciones.

La multifuncional serie MX510 de Lexmark ahorra tiempo con las velocidades rápidas de procesador, impresión, copia y digitalización, además ofrece soluciones de productividad que pueden ayudar a mejorar su negocio. ¿Desea más soluciones? Agregue la unidad de disco duro.



Hasta 45 ppm



Pantalla táctil de 4,3 pulgadas



Soluciones



Seguridad

Unison
TONER



Finalice más tareas. Rápido.

Ahora puede hacer mucho más en menos tiempo. Los flujos de trabajo con menos complicaciones y las velocidades más rápidas son solo algunas de las excelentes funciones que ayudarán a que su negocio sea más productivo.

Procesamiento más rápido - Mejore sus velocidades de impresión, digitalización y copia mediante el aprovechamiento de la memoria expandible de hasta 2,5 GB, un procesador dual core de 800 MHz y red Gigabit Ethernet.

Rendimiento confiable - Imprima fácilmente hasta 12 000 páginas por mes, y con menos problemas de mantenimiento, gracias a nuestra gestión del papel avanzada.

Permite el avance de los trabajos - Con una capacidad de entrada máxima de hasta 2000 hojas y un cartucho de tóner de altísimo rendimiento, no tendrá que agregar papel o cambiar cartuchos tan frecuentemente.

Finalice el trabajo rápidamente. - Disfrute de velocidades de impresión de hasta 45 páginas por minuto, e imprima o copie su primera página en tan solo 6,5 segundos.

Resultados profesionales. No se necesita capacitación.

Luzca bien desde el comienzo. Nuestra impresora multifunción con pantalla táctil fácil de usar y velocidad impresionante le permite imprimir trabajos de forma rápida.

Inteligente y fácil de usar - Una pantalla táctil a color de 4,3 pulgadas brinda acceso a soluciones de productividad preinstaladas y le permite utilizar el sistema a través de la navegación intuitiva e inteligente.

Puerto USB frontal - Imprima sin utilizar una PC con nuestro cómodo puerto USB frontal que le permite mostrar prácticas vistas previas e imprimir archivos PDF y muchos otros formatos de archivos.

Imprima en una gran variedad de medios - Con la impresión a dos caras incorporada y la capacidad de imprimir en diferentes materiales, puede realizar más actividades para su negocio y utilizar menos papel.

Tóner innovador que optimiza el rendimiento - Obtenga mayor rendimiento del sistema con el tóner Unison™ de Lexmark que ofrece calidad de imagen uniforme desde la primera impresión hasta la última.

Soluciones que permiten llevar a cabo un flujo de trabajo inteligente.

Nuestros sistemas ecológicos con soluciones calificadas pueden simplificar los procesos y ayudarlo a responder de forma rápida a las necesidades comerciales variables, otorgándole así una ventaja competitiva.

Trabaje mejor, no más - Si puede utilizar una aplicación para teléfonos móviles, puede utilizar nuestras soluciones precargadas. Toque la pantalla y acceda a los atajos para digitalizar, imprimir, copiar o enviar faxes, correos electrónicos y otros documentos fundamentales para la empresa de forma rápida.

Ahorre recursos y salve el planeta - Con las soluciones preinstaladas, como Copia ecológica, Formularios y Favoritos, puede imprimir solo los formularios que necesita y así ahorrar tóner, papel y proteger el medioambiente.

Disfrute de la seguridad a nivel empresarial - Ahora puede autenticar, autorizar y auditar el uso por parte de los empleados, y además proteger la información confidencial mediante los protocolos de seguridad de red estándares.

Imprima en cualquier momento y desde cualquier lugar⁶ - Con este sistema, puede imprimir tanto desde una PC como desde un dispositivo móvil con aplicaciones.

LEXMARK
TM

Multifuncional láser monocromática serie MX511de Lexmark

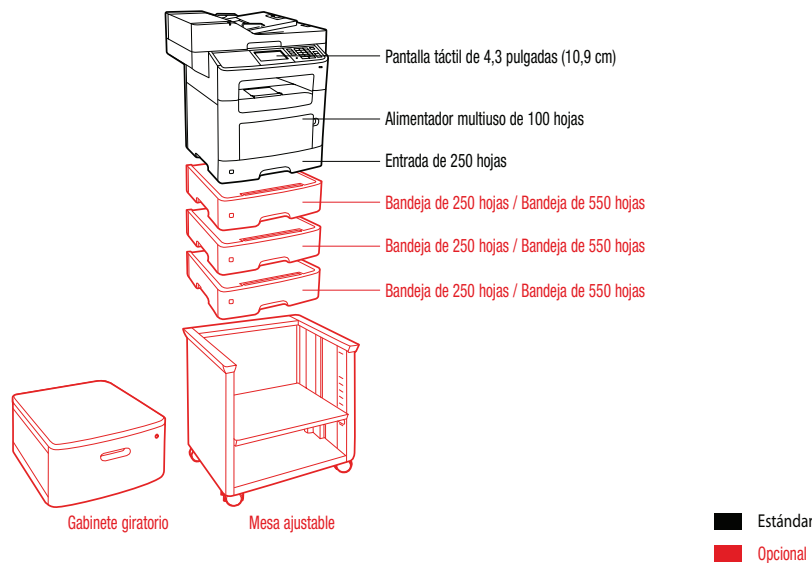

Especificaciones de producto

Lexmark MX511de

Impresión	
Función	Escaneo a color, Copiado, Envío de fax, Digitalización en red, Impresión
Pantalla	Pantalla táctil en color e-Task de 4,3 pulgadas (10,9 cm) de Lexmark
Velocidad de Impresión: Hasta ⁴	Negro: 45 ppm
Tiempo de salida de la primera página: tan rápido como	Negro: 6.5 segundos
Resolución de Impresión	Negro: 1200 Image Quality, 1200 x 1200 dpi, 2400 Image Quality, 600 x 600 dpi
Memoria / Procesador	Estándar: 512 MB / Máxima: 2560 MB / Procesador: Dual Core, 800 MHz
Disco Duro	Opción disponible
Volumen de Páginas Mensual Recomendado ²	2000 - 12.000 Páginas
Ciclo de Trabajo Mensual Máximo: Hasta ³	100.000 Páginas al mes
Copia	
Velocidad de Copiado: Hasta ⁴	Negro: 45 cpm
Tiempo de salida de la primera copia: tan rápido como	Negro: 6.5 segundos
Digitalización Color	
Tipo de Escaner / Digitalización desde el Alimentador Automático de Documentos	Digitalizadora plana con ADF / RADF (Duplex con recirculación) / 50 hojas bond de 20 lb o 75 g/m ²
Velocidad de Digitalización Dúplex: Hasta	A4/Carta, Negro: 18 / 19 Lados por minuto - A4/Carta, Color: 8 / 9 Lados por minuto
Simplex Velocidad de Digitalización: Hasta	A4/Carta, Negro: 41 / 43 Lados por minuto - A4/Carta, Color: 19 / 20 Lados por minuto
Resolución óptica de Digitalización (escaneado)	600 X 600 dpi (color), 1200 X 600 dpi (negro)
Fax	
Velocidad del módem	ITU T.30, V.34 Half-Duplex, 33.6 Kbps
Consumibles ⁵	
Rendimiento de cartuchos láser	Cartucho para 2.500 ¹ páginas, Cartucho de alto rendimiento para 10.000 ¹ páginas, Cartucho de rendimiento extra alto para 20.000 ¹ páginas
Suministro(s) embarcado(s) con el equipo	Cartucho de inicio del programa de retorno de 5000 ¹ páginas
Gestión del papel	
Administración del papel estándar	Entrada de 250 hojas, Alimentador multiuso de 100 hojas, Bandeja de salida de 150 hojas, Dúplex integrado
Administración del papel opcional	Bandeja de 250 hojas, Bandeja de 550 hojas
Capacidad de Entrada de Papel: Hasta	Estándar: 350 hojas bond de 20 lb o 75 g/m ² / Máxima: 2000 hojas bond de 20 lb o 75 g/m ²
Capacidad de Salida de Papel: Hasta	Estándar: 150 hojas bond de 20 lb o 75 g/m ² / Máxima: 150 hojas bond de 20 lb o 75 g/m ²
Tipos de Papel Soportados	Cartulina, Sobres, Etiquetas de papel, Papel normal, Transparencias, Consulte la Guía de Tarjetas y Etiquetas
Tamaños de Papel Soportados	Sobre 10, Sobre 7 ¼, Sobre 9, A4, A5, Sobre DL, Ejecutivo, Folio, JIS-B5, Legal, Carta, Statement, Universal, Oficio, A6
Información general	
Puertos Estándar	Una ranura de tarjeta interna, USB 2.0 Certificado Especificación de alta velocidad ("Hi-Speed") (Tipo B), Gigabit Ethernet (10/100/1000), Puerto frontal USB 2.0 Certificado High-Speed (Tipo A), Puerto trasero USB 2.0 Certificado Especificación de alta velocidad ("High-Speed") (Tipo A)
Puertos de Red Opcionales / Puertos Locales Opcionales	MarkNet interno N8350 802.11b/g/n inalámbrico / Serial RS-232C interno, Paralelo bidireccional 1284-B interno
Nivel de ruido, operando	Imprimiendo : 56 dBA / Copia : 56 dBA / Digitalización : 55 dBA
Garantía del Producto	Un año de servicio en sitio
Tamaño (alto x ancho x profundo en mm) / Peso (kg)	502 x 489 x 452 mm / 21.8 kg

¹ valor de duración en páginas promedio estándar declaradas de acuerdo a las normas ISO/IEC 19752. ² «Volumen Mensual Recomendado» es el rango de páginas que se puede utilizar para evaluar los productos de Lexmark en comparación con el promedio de páginas que se planea imprimir mensualmente con el dispositivo. Lexmark recomienda que el número de páginas a imprimir por mes esté dentro de este rango para lograr el desempeño óptimo de su dispositivo, basándose en diferentes factores, incluyendo los intervalos de reemplazo de suministros y papel, velocidad y uso típico del dispositivo. ³ «Ciclo de Trabajo Máximo Mensual» es el número máximo de páginas que el dispositivo puede imprimir en un mes. Esta métrica provee una comparación de robustez en relación a las otras impresoras y multifuncionales de Lexmark. ⁴ La velocidad de impresión y copiado medida en conformidad con ISO/IEC 24734, excluye la primera serie de documentos de prueba. Para obtener más información consulte: www.lexmark.com/ISOspeeds. ⁵ El producto solo funciona con cartuchos diseñados para su región geográfica específica. Para obtener más detalles, consulte www.lexmark.com/regions ⁶ Para obtener más información sobre las Soluciones móviles de Lexmark, visite: http://www1.lexmark.com/en_US/solutions/business-solutions/mobile-print/index.shtml





[Inicio](#) > [Productos](#) > [Multifunción Láser monocromática](#) > [Lexmark X862dte 4](#)

[Imprimir esta página](#)

Lexmark X862dte 4



Vistas



Full multifunction power for all your A3 needs!

Ideal for high volumes, the Lexmark X862dte 4 A3 (11 x 17) monochrome laser MFP with fax offers duplex, extra input capacity and output speeds up to 45 ppm.

Parte #: 19Z0201

[Características](#)

[Detalles](#)

[En la caja](#)

[Tinta y tóner](#)

[Accesorios](#)

Función	Copiado Envío de fax Escaneo en red Impresión
Tamaño (alto x ancho x profundo en mm)	1095 x 641 x 705 mm
Tamaño con empaque (alto x ancho x profundo en mm)	1507 x 890 x 850 mm
Peso (kg)	98.9 kg
Garantía del Producto	Un año de garantía, en sitio.
Peso con empaque (kg)	153 kg
Código UNSPSC	43212110
Tamaño con bandejas extendidas (alto x ancho x profundo en mm)	1095 x 971 x 705 mm
Certificaciones del producto	CSA, ICES Class A, BSMI Class A, VCCI Class A, FCC Class A, UL 60950-1, IEC 320-1, ECMA-74, CE Class A, CB IEC 60950 1, IEC 61000-3-2, -3-3, EN 55022, EN 55024, CISPIR 22 Class A, GS (TÜV)-EN 60950-1, SEMKO, UL AR, CS, TÜV Rh, N Mark, C-tick Class A, CCC Class A, RPC, PSB, MIC, EK - K60950
Ambiente Operativo Específico	Temperatura: 16 a 32°C Humedad: 8% a 80% de humedad relativa Altitud: 0 - 3048 metros

Atención al propietario

[Registre su producto](#)

[Asistencia técnica](#)

[Información de la garantía](#)

[Descargue la guía de usuario](#)

[Descargue los drivers](#)

¿Necesita ayuda?

[Busque un Distribuidor local](#)

[Contáctese con un representante de ventas](#)

País de Origen	China (RP)
Marcas Comerciales	<p>Lexmark y el símbolo de Lexmark con el diamante son marcas comerciales de Lexmark International, Inc., registradas en los EE.UU y/o en otros países. Todas las demás marcas comerciales son propiedad de sus respectivos propietarios.</p> <p>PCL es una marca comercial registrada de Hewlett-Packard Company.</p> <p>AppleTalk, Mac y Macintosh son marcas comerciales de Apple Computer, Inc., registradas en Estados Unidos y otros países.</p> <p>MarkNet y MarkVision son marcas comerciales de Lexmark International, Inc., registradas en los Estados Unidos y / u otros países.</p> <p>ENERGY STAR® es una marca registrada en los Estados Unidos.</p> <p>Microsoft, Windows, el logotipo de Windows, Windows Vista y el logotipo de Windows Vista son marcas comerciales o registradas de Microsoft Corporation en los Estados Unidos y/ u otros países.</p> <p>Citrix, MetaFrame y MetaFrame XP son marcas comerciales o marcas registradas de Citrix Systems, Inc. en Estados Unidos y otros países.</p> <p>La información en este documento está sujeta a cambios sin previo aviso.</p>
Pantalla	Pantalla táctil en color e-Task de 9 pulgadas (22,9 cm) de Lexmark
Consumo Eléctrico Típico según Energy Star (TEC)	7.879 kilowatt-hora por semana
Pantalla Táctil	Yes
Red Ethernet	Si
USB Directo	Si
Bandeja de Papel Adicional	Yes
A3 / 11 x 17	Si
Tamaño del Grupo de Trabajo	Grupo de Trabajo Grande
Tecnología de Impresión	Láser Monocromo
Resolución de Impresión, Negro	1200 x 1200 dpi 2400 Image Quality 600 x 600 dpi
Velocidad de Impresión (Carta, Negro): Hasta	45 ppm
Velocidad de Impresión (A4, Negro) : Hasta	45 ppm
Velocidad de Impresión (Carta, Negro) Dúplex: Hasta	45 spm
Velocidad de Impresión (A4, Negro) Dúplex: Hasta	45 spm
Tiempo de salida de la primera página (Negro) tan rápido como	6 segundos
Procesador	800 MHz
Memoria, estándar	256 MB

Memoria, máxima	1280 MB
Area de Impresión (mm)	4 mm a partir de los bordes superior, inferior, derecho e izquierdo (dentro)
Nivel de ruido, inactiva	30 dBA
Nivel de ruido en impresión, operando	52 dBA
Nivel de Ruido en Impresión en modo Dúplex (dos caras), Operando	55 dBA
Disco Duro	Incluido en la configuración
Ciclo de Trabajo Mensual Máximo: Hasta	200000 Páginas al mes
Volumen de Páginas Mensual Recomendado	15000 - 50000 Páginas
Notas del Ciclo de Trabajo	<p>"Volumen Mensual Recomendado" es el rango de páginas que se puede utilizar para evaluar los productos de Lexmark en comparación con el promedio de páginas que se planea imprimir mensualmente con el dispositivo. Lexmark recomienda que el número de páginas a imprimir por mes esté dentro de este rango para lograr el desempeño óptimo de su dispositivo, basándose en diferentes factores, incluyendo los intervalos de reemplazo de suministros y papel, velocidad y uso típico del dispositivo.</p> <p>"Ciclo de Trabajo Máximo Mensual" es el número máximo de páginas que el dispositivo puede imprimir en un mes. Esta métrica provee una comparación de robustez en relación a las otras impresoras y multifuncionales de Lexmark.</p>
Velocidad de Copiado (Carta, Negro): Hasta	45 cpm
Velocidad de Copiado (A4, Negro): Hasta	45 cpm
Velocidad de Copiado (Carta, Negro) Dúplex: Hasta	45 spm
Velocidad de Copiado (A4, Negro) Dúplex: Hasta	45 spm
Tiempo de salida de la primera copia (Negro) tan rápido como	7 segundos
Rango de Reducción / Ampliación	25 - 400 %
Nivel de ruido en modo copiadora, operando	53 dBA
Área de Digitalización (escaneado), máxima (en mm)	297 x 432 mm
Simplex Velocidad de Digitalización (escaneado) (A4 / Carta, Negro): Hasta	55 Lados por minuto
Simplex Velocidad de	

Simplex velocidad de Digitalización (escaneado) (A4 / Carta, Color): Hasta	27 Lados por minuto
Velocidad de Digitalización (escaneado) Dúplex (A4 / Carta, Negro): Hasta	50 Lados por minuto
Velocidad de Digitalización (escaneado) Dúplex (A4 / Carta, Color): Hasta	18 Lados por minuto
Resolución óptica de Digitalización (escaneado)	600 X 600 ppi 600 X 300 ppi (color)
Nivel de ruido en modo escáner, operando	55 dBA
Tipo de Escaner	Digitalizadora plana con ADF
Digitalización desde el Alimentador Automático de Documentos	RADF (Duplex con recirculación)
Velocidad del módem	33.6 Kbps
Manejo del Papel (Estándar)	2 Gavetas de 500 hojas cada una Bandeja de Salida de 500 hojas Unidad Dúplex 2 Bandejas de 500 hojas cada una Alimentador multipropósito de 100 hojas
Manejo del Papel (Opcional)	Alimentador de Alta Capacidad de 2.000 Hojas Unidad de Acabado de 3.500 hojas Terminador de folletos
Capacidad de Entrada de Papel para Copiadora/Fax/Escáner (ADF) : Hasta	75 hojas bond de 20 lb o 75 g/m2
Capacidad de Entrada de Papel, Estándar: Hasta	2100 hojas bond de 20 lb o 75 g/m2
Capacidad de Entrada de Papel, Máxima: Hasta	4100 hojas bond de 20 lb o 75 g/m2
Capacidad de Salida del Papel, Estándar: Hasta	500 hojas bond de 20 lb o 75 g/m2
Capacidad de Salida de Papel, Máxima: Hasta	3800 hojas bond de 20 lb o 75 g/m2
Opción de Acabado	Sí
	Sobre 10 Sobre 7 ¾ A3 A4 A5

Tamaños de Papel Soportados	A3 Sobre C5 Sobre DL Ejecutivo Folio JIS-B4 JIS-B5 Hoja de contabilidad Legal Carta Statement Universal
Tipos de Papel Soportados	Cartulina Sobres Etiquetas de papel Papel normal Transparencias Consulte la Guía de Tarjetas y Etiquetas
Capacidad de Salida de Papel para Copiadora/Fax/Escáner) (ADF) : Hasta	75 hojas bond de 20 lb o 75 g/m2
Rango de peso del papel soportado - bandeja estándar (g/m2)	64-216 gsm
Número de Entradas de Papel, Estándar	5
Número de Entradas de Papel, Máximo	6
Impresión dúplex (2 caras)	Unidad dúplex incluida
Rendimiento de Suministros	* valor de duración en páginas promedio estándar declaradas de acuerdo a las normas ISO/IEC 19752. Cartuchos de tóner de alto rendimiento de 35.000* páginas
Suministro(s) embarcado(s) con el equipo	Cartucho de tóner de alto rendimiento de 35.000* páginas
Comentarios sobre el Fotoconductor	El rendimiento real se ve afectado por factores adicionales como la velocidad de impresión, el tamaño y la orientación del papel, la cobertura de tóner, la bandeja de origen del papel, el porcentaje de impresión sólo en negro y la complejidad media de los trabajos.
Rendimiento estimado del fotoconductor: Hasta	60,000 páginas, basado en 6 páginas de media por trabajo en tamaño A4/carta
Sistemas Operativos Apple Macintosh Soportados	Apple Mac OS X Apple Mac OS 9.2
Soporta los Sistemas	Microsoft Windows XP Microsoft Windows Server 2003 Microsoft Windows XP x64 Microsoft Windows Server 2003 x64 Microsoft Windows Vista Microsoft Windows Vista x64 Microsoft Windows Server 2008 Microsoft Windows Server 2008 x64 Microsoft Windows 7

Operativos Microsoft Windows	<p>Microsoft Windows 7 x64 Microsoft Windows Server 2008 R2 Microsoft Windows 8 Microsoft Windows 8 x64 Microsoft Windows Server 2012 Microsoft Windows 8.1 Microsoft Windows 8.1 x64 Microsoft Windows Server 2012 R2 Microsoft Windows RT Microsoft Windows RT 8.1</p>
Sistemas Operativos Novell Soportados	<p>Novell® Open Enterprise Server for Netware con NDS, iPrint o Novell Distributed Print Services (NDPS) Novell NetWare 5.x, 6.x con iPrint o Novell Distributed Print Services (NDPS)</p>
Sistemas Operativos Linux Soportados	<p>Linpus Linux Desktop 9.2, 9.3 Red Hat Enterprise Linux WS 3.0, 4.0, 5.0 SUSE Linux Enterprise Server 8.0, 9.0, 10, 11 SUSE Linux Enterprise Desktop 10 openSUSE 10.2, 10.3, 11.0, 11.1 Linspire Linux 6.0 Debian GNU/Linux 4.0 Red Flag Linux Desktop 5.0, 6.0 SUSE Linux Enterprise Desktop 11 Fedora 12, 13 Ubuntu 9.04, 9.10, 10.04, 10.10 Debian GNU/Linux 5.0, 6.0 Ubuntu 11.04, 11.10, 12.04, 12.10 PCLinuxOS 2010 openSUSE 11.3, 11.4, 12.1, 12.2 PCLinuxOS 2011 Mint 9, 10, 11, 12, 13 Fedora 14, 15, 16, 17</p>
Sistemas Operativos UNIX Soportados	<p>Sun Solaris SPARC 8, 9, 10 Sun Solaris x86 10 HP-UX 11.11, 11.23, 11.31 IBM AIX 5.2, 5.3, 6.1</p>
Otros Sistemas Operativos Soportados	<p>IBM iSeries o IBM AS/400® Systems con TCP/IP con OS/400® V3R1 o posterior, utilizando OS/400 Host Print Transform Prácticamente cualquier plataforma que soporte TCP/IP</p>
Citrix MetaFrame	<p>Microsoft Windows Server 2003 ejecutando Terminal Services con Citrix Presentation Server 3.0, 4.0, 4.5 Microsoft Windows Server 2003 x64 ejecutando Terminal Services con Citrix Presentation Server 4.0 x64, 4.5 x64</p>
Puertos Estándar	<p>Una ranura de tarjeta interna Gigabit Ethernet (10/100/1000) Puerto compatible con USB 2.0 Specification de alta velocidad ("High-Speed") (Tipo B) Puerto frontal compatible con USB 2.0 Specification de alta velocidad ("High-Speed") (Tipo A) Puerto trasero compatible con USB 2.0 Specification de alta velocidad ("High-Speed") (Tipo A)</p>
Puertos Locales Opcionales	<p>Serial RS-232C interno Paralelo bidireccional 1284-B interno</p>
Puertos de Red Opcionales	<p>Inalámbrico Lexmark N4050e 802.11g Wireless Print Server (Sólo Impresión) MarkNet™ N8130 Fibra Fast Ethernet interno MarkNet™ N8150 802.11b/g/n Inalámbrico interno</p>
Lenguajes de Impresión (Estándar)	<p>Emulación PCL 5e Emulación PCL 6 Personal Printer Data Stream (PPDS) Emulación PostScript 3 xHTML</p>

	Emulación PDF 1.6 Direct Image Microsoft XPS (XML Paper Specification)
Conjunto de Fuentes y Símbolos	3 de 9 fuentes PCL 5e escalables en formato angosto, regular y ancho 158 fuentes PostScript escalables 2 fuentes bitmap PCL 39 fuentes PPDS escalables 5 fuentes bitmap PPDS 84 fuentes PCL escalables Fuentes PCL 5e escalables OCR-A y OCR-B Para más información, consulte la Referencia Técnica
Protocolo de Soporte de Red	TCP/IP IPX/SPX AppleTalk LexLink (DLC) TCP/IP IPv6 TCP UDP
Métodos de Impresión de Red	LPR/LPD IP Directo (Puerto 9100) Socket (Raw TCP/IP) HTTP Impresión NDS basada en colas NDPS/NEPS (Novell Distributed Print Services, Novell Netware Enterprise Print Services) IP Mejorado (Puerto 9400) FTP, TFTP IPP 1.1 (Internet Printing Protocol) Integración de impresión ThinPrint
Seguridad de Red	SNMPv3 802.1x Autenticación: MD5, MSCHAPv2, LEAP, PEAP, TLS, TTLS IPSec
Protocolos de gestión de red	HTTP HTTPs (SSL*/TLS) SNMPv3 WINS SLPv1 IGMP BOOTP, RARP APIPA (AutoIP) DHCP ICMP DNS SNMPv2c Bonjour DDNS mDNS ARP NTP Telnet Finger *Este producto incluye software desarrollado por el Proyecto Open SSL para uso en el toolkit OpenSSL.

Productos

Buscador de tinta y tóner
Impresoras láser color
Impresoras láser

Soluciones comerciales

Soluciones administrativas
Activación de la impresión
Seguridad

Soluciones para industrias

Atención médica
Educación
Industria financiera

Software

Markvision
Driver de impresión universal
SAP

Acerca de Lexmark

Visión general de la compañía
Liderazgo ejecutivo
Responsabilidad social

monocromáticas
Impresoras y multifunción
Protección De La Marca
Donde Comprar
Inscripción de correo electrónico

Impresión móvil

Servicios

Servicios de impresión administrada
Servicios profesionales
Servicios de atención al cliente

Socios de Negocio

PartnerNet
Convertirse en Socio de Negocio
Buscar un Socio de Negocio

Asistencia

Asistencia técnica
Registro de productos
Encuesta Voice of the Customer - Socio de Negocios
Encuesta Voice of the Customer - Usuario Final

corporativa
Contáctenos

Privacidad y seguridad

Política de privacidad

Social Media

© 2014 Lexmark



HP LaserJet Enterprise M725z MFP

Habilite la impresión de gran volumen en una amplia gama de tamaños de papel (hasta A3) con una capacidad de entrada estándar de 2100 hojas. Haga una vista previa y edite los trabajos de escaneo. Administre de forma centralizada las políticas de impresión. Proteja la información confidencial de la empresa.



Amplíe sus opciones con excelente impresión A3

- Equipe a sus equipos para que hagan más: imprimir, escanear, copiar y usar fax en tamaños de papel de hasta A3.
- Concéntrese en su trabajo: la capacidad para 2100 hojas como máximo y los cartuchos de gran capacidad limitan las interrupciones.²
- Obtenga documentos de calidad fantástica con la impresión casi de borde a borde y una práctica engrapadora integrada.
- Imprima lo que necesite, aun fuera de la oficina (desde su teléfono inteligente o tablet) utilizando HP ePrint¹ o Apple Airprint™.³

Acelere el ritmo de su empresa.

- Agilice las tareas: imprima, escanee, copie y envíe por fax los proyectos directamente desde la gran pantalla táctil color de la multifunción.
- Ahorre tiempo iniciando flujos de trabajo con un toque mediante HP Quick Sets.
- Obtenga los resultados que necesita usando los controles de la pantalla táctil para hacer vista previa, editar y reordenar escaneos en el dispositivo.
- Envíe fácilmente los archivos escaneados a faxes, carpetas, correos electrónicos o USB. Imprima directamente desde un dispositivo de memoria mediante el puerto USB.

Administre y proteja su flota para el largo plazo.

- Simplifique la administración de la flota con herramientas de primer nivel como HP Web Jetadmin⁴ y proteja con confianza sus dispositivos.
- Proteja los datos (en reposo o en tránsito) con un disco duro cifrado, autenticación de usuarios y recursos de seguridad.
- Agregue herramientas de seguridad, como lectores de tarjetas y credenciales de identificación, a través del bolsillo de integración de hardware.⁵
- Amplíe los recursos de los entornos de impresión de los grupos de trabajo con un amplio conjunto de soluciones fáciles de integrar.

Ayude a ahorrar energía y reducir el impacto sobre el medio ambiente.

- Reduzca el uso de energía con la tecnología HP Auto-On/Auto-Off⁶ y conserve energía con la tecnología Instant-on.⁷
- Utilice el software opcional HP EcoSMART Fleet para crear y administrar con facilidad políticas y prácticas de impresión ecológica.⁸
- Conserve los recursos y ahorre papel, utilizando impresión automática a dos caras.
- Recicle fácilmente los cartuchos de tóner HP LaserJet originales a través del programa HP Planet Partners.⁹

HP EcoSolutions

- Reduzca el uso de energía con tecnología Instant-on.[eco01]
- Reduzca el uso de papel hasta 50% utilizando impresión automática a dos caras.
- Reduzca el desperdicio: escanee, almacene y distribuya documentos de forma digital.

Apto para ENERGY STAR®
[eco01] Comparado con productos que copian utilizando un fusor tradicional.

www.hp.com/ecosolutions

¹Requiere una conexión a Internet en una impresora web HP y registro de cuenta en HP ePrint (para obtener una lista de impresoras, tipos de documentos e imágenes compatibles y otros detalles de HP ePrint, consulte hpconnected.com). Los dispositivos móviles requieren conexión a Internet y correo electrónico. Puede requerir un punto de acceso inalámbrico. Pueden aplicarse tarifas de uso o planes de datos adquiridos por separado. Los tiempos de impresión y las velocidades de conexión pueden variar. Algunas impresoras HP LaserJet pueden requerir actualizaciones de firmware. ²Los cartuchos de gran capacidad son opcionales para las multifunciones HP LaserJet Enterprise 700 serie M725. ³Admite los siguientes dispositivos que usen iOS 4.2 o posterior: iPad®, iPad® 2, iPhone® (3GS o posterior), iPod touch® (3ª generación o posterior). Funciona con impresoras HP compatibles con AirPrint y requiere que la impresora esté conectada en la misma red que el dispositivo iOS. El rendimiento de la conexión inalámbrica depende del entorno físico y de la distancia del punto de acceso. AirPrint, el logotipo de AirPrint, iPad, iPhone y iPod touch son marcas comerciales de Apple® Inc., registradas en los Estados Unidos y en otros países. ⁴HP Web Jetadmin es gratuito y puede descargarse en hp.com/go/webjetadmin. ⁵Soluciones implementadas a través del paquete de integración de hardware pueden requerir compra adicional. ⁶Los recursos de la tecnología HP Auto-On/Auto-Off están sujetos a la impresora y la configuración; puede requerir una actualización de firmware. ⁷En comparación con productos que usan fusión tradicional. ⁸HP EcoSMART Fleet debe comprarse por separado. ⁹La disponibilidad del programa varía. El programa de devolución y reciclaje de cartuchos HP está disponible actualmente en más de 50 países, territorios y regiones de Asia, Europa, Norteamérica y Sudamérica a través del programa HP Planet Partners. Para obtener más información, visite: hp.com/recycle.



HP LaserJet Enterprise M725z MFP

ESPECIFICACIONES TÉCNICAS

Funciones	Impresión, copia, escaneado, fax
Tecnología de impresión	Láser
Lenguajes de impresora estándar	HP PCL 6; HP PCL 5e; Emulación HP postscript de nivel 3; PDF 1.4
Velocidad de impresión	Negro (A4): Hasta 41 ppm ¹ ; Impresión de la primera página en negro: Velocidad máxima de 10 segundos
Velocidad de impresión a doble cara (A4)	Hasta 28 ipm
Resolución de impresión	Negro (óptima): Hasta 1200 x 1200 ppp
Resolución de la tecnología de impresión	HP ProRes 1200 (1200 x 1200 dpi), HP FastRes 1200 (calidad de 1200 dpi), tecnología HP Resolution Enhancement de 600 dpi, 300 dpi
Funciones del software inteligente de la impresora	HP ePrint, Apple AirPrint. Plataforma de expansibilidad abierta, FutureSmart Firmware, tecnología HP Auto-On/Auto-Off, USB de fácil acceso, Vista previa de imagen
Número de cartuchos de impresión	1 (negro)
Volumen de páginas mensuales recomendado	5000 a 20,000
Ciclo de trabajo	Mensual, A4: Hasta 200,000 páginas ²
Capacidad del alimentador automático de documentos	Estándar, 100 hojas
Pesos de medios admitidos, alimentador de documentos automático (ADF)	45 a 199 g/m ²
Velocidad de copia	Negro (A4): Hasta 41 cpm ³
Resolución de copia	Negro (texto y gráficos): 600 x 600 ppp
Número máximo de copias	Hasta 9999 copias
Redimensionado de copia	25 to 400%
Configuraciones de copia	Laterales; Compaginar; Selección del papel; Reducir/Ampliar; Ajuste de imagen; Orientación de contenido; Páginas por hoja; Formato de folleto; Borde a borde; Optimización de texto/imagen; Tamaño original; Elaboración de trabajos
Tipo de escaneado	Cama plana, alimentador automático de documentos (ADF); Escaneado ADF dúplex: Sí, ADF reversible
Tecnología de escaneado	Dispositivo de transferencia de carga (CCD)
Velocidad de escaneado (A4)	Hasta 50 ppm (blanco y negro), hasta 30 ppm (color) ⁴
Velocidad de escaneado a doble cara (A4)	Hasta 20 ipm (blanco y negro), hasta 15 ipm (color) ⁴
Escaneado color	Sí
Resolución de escaneado	Hardware: Hasta 600 x 600 ppp; Óptica: Hasta 600 ppp
Niveles de escala de gris/Profundidad de bit	256; 24 bits
Formato de archivos escaneados	PDF, JPEG, TIFF, MTIFF, XPS, PDF/A
Modos de entrada de datos para escaneado	Copia, escaneo a correo electrónico, guardar en carpeta de red, escaneo a USB, guardar en memoria de dispositivo, fax, aplicaciones Open Extensibility Platform (OXP)
Tamaño Máximo de Escaneo	ADF: 297 x 420 mm; Cama plana: 297 x 420 mm
Funciones avanzadas del escáner	Optimización de texto/imagen; Ajustes de imagen; Elaboración de trabajos; Configuración de calidad de salida; Resolución de escaneo seleccionable de 75 a 600 dpi; Detección automática de color; Borrado de bordes; Tonalidad automática; Aviso automático de trabajo; Supresión de página en blanco; HP Quick Sets
Funciones estándar de envío digital	Escaneo para correo electrónico; Guardar en carpeta de red; Guardar en unidad USB; Enviar para FTP; Enviar para fax de LAN; Enviar para fax de Internet; Libreta de direcciones locales; SMTP sobre SSL
Velocidad de fax	33,6 kbps
Resolución de fax	Monocromático, modo óptimo: Hasta 300 x 300 dpi (400 x 400 dpi, sólo para faxes recibidos); Monocromático, modo estándar: 204 x 98 dpi
Funciones de fax	Memoria de fax (A4): Hasta 100 páginas; Soporte de Reducción automática de fax: Sí; Re-llamada automática: Sí; Envío de fax retardado: No; Soporte de Detección de llamada: No; Soporte de reenvío de fax: Sí; Soporte de interfaz TAM de teléfono con fax: No; Soporte de polling de fax: Sí (sólo sondo para recibir); Soporte de modo teléfono fax: No; Soporte de Junk barrier: Sí; Capacidad máxima para números de marcación rápida: Hasta 100 números (cada uno puede contener 100 números); Admite interfaz de PC: Sí; Soporte de capacidad de recuperación remota: No; Soporte de handset telefónico: No
Funciones de software inteligente de fax	Faxes almacenados; archivado de faxes; reenvío de fax; ajustar tamaño; libreta de direcciones de faxes; fax de Internet/LAN; confirmación de número de fax; Programación de fax en días festivos
Conectividad estándar	2 host USB 2.0 de alta velocidad; 1 dispositivo USB 2.0 alta velocidad; 1 red Gigabit Ethernet 10/100/1000T; 1 interfaz externa; 1 paquete de integración de hardware; 2 host USB internos
Capacidad de integración en red	A través de servidor de impresión HP Jetdirect Ethernet integrado (estándar) admite: 10Base-T, 100Base-Tx, 1000Base-T; 802.3az (EEE) admitido en Fast Ethernet y Gig Links; IPsec (estándar); Conexión de red inalámbrica 802.11b/g/n (opcional)
Preparado para trabajar en red	Estándar (Gigabit Ethernet incorporado)
Capacidad inalámbrica	Opcional, activado con la adquisición de un accesorio de hardware
Capacidad de impresión móvil	HP ePrint; Apple AirPrint
Panel de control	LCD color de 8 pulgadas (20,3 cm) con pantalla táctil; pantalla con rotación (ángulo ajustable); botón de Inicio iluminado (para volver rápido al menú inicial); USB de fácil acceso; Bolsillo de integración de hardware
Velocidad del procesador	800 MHz
Memoria estándar	1 GB; Máximo: 1,5 GB
Ampliación de memoria	Ampliable a 1,5 GB mediante DIMM de 512 MB estándar de la industria
Fuentes y tipos de caracteres	105 fuentes TrueType internas escalables en HP PCL, 92 fuentes escalables internas en emulación 3 HP Postscript de nivel (símbolo de euro integrado); 1 fuente Unicode interna (Andale Mono WorldType); 2 fuentes Windows Vista 8 internas (Calibri, Cambria); soluciones de fuentes adicionales disponibles a través de tarjetas de memoria flash de otros fabricantes; Fuentes para HP LaserJet y emulación IPDS disponibles en hp.com/go/laserjetfonts
Tipos de soporte admitidos	Papel (color, membretado, claro, común, preimpreso, perforado, reciclado, rugoso, papel resistente), bond, cartulina, sobre, etiquetas, transparencia, vitela
Tamaños de soportes de impresión admitidos	A3; A4; A5; B4 (JIS); B5 (JIS)
Tamaños de soportes personalizados	Bandeja 1: 76,2 x 127 x 312 x 469,9 mm; Bandeja 2: 148 x 210 x 297 x 363 mm; Bandejas 3 - 6: 148 x 210 x 297 x 431 mm
Gramaje de soportes admitido	Bandeja 1: 60 a 199 g/m ² ; Bandejas 2 - 6: 60 a 120 g/m ²
Manejo de papel	Bandeja multipropósito de 100 hojas, dos bandejas de entrada de 250 hojas y tres alimentadores para 500 hojas + base; Bandeja de salida de 250 hojas, bandeja de salida de 500 hojas; Opciones de dúplex: Automática (estándar); Alimentador de sobres: No; Bandejas de papel estándar: 6; Capacidades de entrada: Hasta 2100 hojas, Hasta 10 sobres; Capacidades de salida: Hasta 750 hojas

Contenido de la caja	CF068A Multifunción HP LaserJet Enterprise M725; Cartucho de tóner negro HP LaserJet (10.000 páginas); Guía de instalación de hardware, folleto de soporte, guía de garantía; Documentación y software de la impresora en CD-ROM; Cable de alimentación; Cable de telecomunicaciones
Sistemas operativos compatibles	Windows 8, Windows 7, Windows Vista, Windows XP (SP2+), Windows Server 2003 (SP1+), Windows Server 2008 (32 y 64 bits), Windows Server 2008 R2 (64 bits), Windows Server 2012 (64 bits); Mac OS X 10.6, OS X Lion, OS X Mountain Lion; Para ver los sistemas operativos compatibles actualmente, consulte Citrix y Windows Terminal Services (hp.com/go/tpd); Novell (novell.com/go/print); Linux (hplip.net); UNIX (hp.com/go/unix, hp.com/go/unixmodelscripts, hp.com/go/jetdirectunix_software); Tipos de dispositivo SAP (hp.com/go/sap/drivers, hp.com/go/sap/print); Controlador HP ePrint Mobile (hp.com/go/eprintmobiledriver)
Requisitos mínimos del sistema	PC: Windows 8, Windows 7, Windows Vista, Windows XP (SP2+), Windows Server 2003 (SP1+), Windows Server 2008, Windows Server 2008 R2, Windows Server 2012 (64 bits); 200 MB de espacio disponible en el disco duro; requisitos de sistema de hardware compatible con sistema operativo, visite microsof.com. Mac: Mac OS X 10.6, OS X Lion, OS X Mountain Lion; 1 GB de espacio disponible en el disco duro; requisitos de sistema de hardware compatible con sistema operativo, CD-ROM/DVD-ROM o Internet, consulte apple.com
Protocolos de red admitidos	IPv4/IPv6; Compatible con Apple Bonjour (sistema operativo Mac v10.2.4 o superior), SNMPv1/v2c/v3, HTTP, HTTPS, FTP, TFTP, puerto 9100, LPD, WS Discovery, IPP Secure-IPP, IPsec/Firewall; IPv6: DHCPv6, MLDv1, ICMPv6; IPv4: IP automático, SLIP, Telnet, IGMPv2, BOOTP/DHCP, WINS, IP Direct Mode, WS Print
Software incluido	Instalador de Windows, controlador independiente HP PCL 6, enlace a la Web del SW Mac (controlador de emulación Postscript e instalador en Web), Nota: Ninguna bandeja de entrada de SW Mac
Administración de impresoras	HP Web Jetadmin, HP Utility (Mac)
Gestión de la seguridad	Seguridad de administración: SNMPv3, SSL/TLS, autenticación 802.1X (EAP- PEAP-EAP-TLS), IPP sobre TLS, IPsec/Firewall con certificado, autenticación de clave precompartida, y autenticación con Kerberos. Soporte para configuración WJA-10 IPsec mediante complemento IPsec
Acústica	Emisiones de potencia acústica: 6.8 B(A) Emisiones de presión acústica: 54 dB(A) Emisión de poder acústico (preparado): 5.0 B(A) Emisiones de presión acústica (preparado): 36 dB(A)
Alimentación	Tipo de fuente de alimentación: Fuente de alimentación incorporada Requisitos de alimentación: Voltaje de entrada: 110 a 127 VCA (+/- 10%), 50/60 Hz (+/- 2 Hz); 220 a 240 VCA (+/- 10%), 50/60 Hz (+/- 2 Hz), (110 V o 220 V según la opción y el país) Número de Consumo eléctrico típico (TEC): 3.81 kWh/semana Consumo de energía: 890 watts (impresión/copiado activos), 39 watts (lista), 6.5 watts (suspensión), 0.3 watts (apagada) ⁵ Tecnología de recurso de ahorro de energía: Tecnología HP Auto-On/Auto-Off; Tecnología Instant-on
Ambiente operativo	Temperatura operativa: límites: 10 a 32.5°C Temperatura operativa recomendada: 10 a 32.5°C Temperatura de almacenamiento: límites: 0 a 60°C Humedad recomendada: Entorno operativo: 30 a 70% RH Rango de humedad en inactividad: 10 a 90% RH Humedad operativa, límites: De 20 a 80% HR
Certificación ENERGY STAR	Sí
Dimensiones del producto	ancho x fondo x alto: 745 x 681 x 1192 mm; Máximo: 917 x 1032 x 1192 mm
peso del producto	92.35 kg
Garantía	Garantía de un año in situ.
Opciones de Servicio y Soporte técnico	U7A14E - 3 años de soporte HP al siguiente día hábil + retención de medios defectuosos para multifunción LaserJet M725 U7A08E - 3 años de soporte HP de hardware a las 4 horas 9X5 para multifunción LaserJet M725 U7A09E - 3 años de soporte HP de hardware a las 4 horas 13X5 para multifunción LaserJet M725 U7Y73PE - 2 años de soporte HP de hardware postgarantía al siguiente día hábil para multifunción LaserJet M725 U7Y76PE - 3 años de soporte HP de hardware a las 4 horas 9X5 para multifunción LaserJet M725 U2014E - Servicio HP de instalación en red para las multifunción LaserJet de mayor nivel

Cuente con soporte confiable para crear la mejor imagen posible. Podemos ayudarle a mejorar su entorno de impresión y creación de imágenes, proteger su inversión en IT y hacer crecer su empresa, con un soporte profesional que es accesible, personal y a la medida de sus necesidades a través de los Servicios HP Care Pack.

Modelos calificados por ENERGY STAR®; visite hp.com/go/energystar

Para más información, visite nuestro sitio web hp.com

HP LaserJet Enterprise M725z MFP CF068A

¹ Medido utilizando ISO/IEC 24734, excluye el primer conjunto de documentos de prueba. Para obtener más información, visite hp.com/go/printerclaims. La velocidad exacta varía en función de la configuración del sistema, la aplicación de software, el controlador y la complejidad del documento. La velocidad exacta varía según la configuración del sistema, la aplicación de software, el driver y la complejidad del documento.

² El ciclo de trabajo se define como el número máximo de páginas producidas por mes. Este valor proporciona una evaluación de la robustez del producto comparado con otros dispositivos HP LaserJet o HP Color LaserJet, y permite la implementación adecuada de impresoras y multifunción según las necesidades de los grupos o individuos conectados.

³ Salida de primera copia y velocidad de copiado medidas utilizando ISO/IEC 29183, excluye el primer conjunto de documentos de prueba. Para obtener más información, visite hp.com/go/printerclaims. La velocidad exacta varía en función de la configuración del sistema, la aplicación de software, el controlador y la complejidad del documento.

⁴ Las velocidades reales pueden variar según la resolución de escaneo, las condiciones de la red, el rendimiento del equipo y el software de la aplicación.

⁵ Basado en la imagen de prueba nº 1 de ITU-T con resolución estándar. Con páginas más complejas o una mayor resolución se tardará más y se utilizará más memoria.

⁶ Los requisitos de alimentación dependen del país/región donde se vende la impresora. No convierta los voltajes operativos; esto podría ocasionar daños en la impresora e invalidar la garantía del producto. Valores sujetos a cambio, visite hp.com/soporte para obtener información actualizada.

Multifuncional láser monocromático MX611dhe de Lexmark

Realice más trabajos. Automatice tareas manuales.

Potencie su productividad con la multifunción MX611dhe de Lexmark. Sus velocidades rápidas de procesador, impresión, copia y digitalización, y las soluciones de productividad lo pueden ayudar a mejorar su negocio. La MX611dhe viene con fax y unidad de disco duro.



Hasta
50 ppm



Flexibilidad



Función de
acabado



Soluciones



Finalice más tareas. Más rápido.

Ahora puede hacer mucho más en menos tiempo. Los flujos de trabajo con menos complicaciones y las velocidades más rápidas son solo algunas de las excelentes funciones que ayudarán a que su negocio sea más productivo.

Procesamiento más rápido - Mejore sus velocidades de impresión, digitalización y copia mediante el aprovechamiento de la memoria expandible de hasta 3 GB, un procesador dual core de 800 MHz y red Gigabit Ethernet.

Rendimiento confiable - Imprima fácilmente hasta 15 000 páginas por mes, y con menos problemas de mantenimiento, gracias a nuestra gestión del papel avanzada.

Permite el avance de los trabajos - Con una capacidad de entrada máxima de hasta 2300 hojas y un cartucho de tóner de altísimo rendimiento, no tendrá que agregar papel o cambiar cartuchos tan frecuentemente.

Finalice el trabajo rápidamente. - Disfrute de velocidades de impresión de hasta 50 páginas por minuto, e imprima o copie su primera página en tan solo 6,5 segundos.

Luzca profesional. Trabaje de manera inteligente.

Luzca bien desde el comienzo. Nuestra impresora multifunción con pantalla táctil fácil de usar y velocidad impresionante le permite imprimir trabajos de forma rápida.

Inteligente y fácil de usar - Una pantalla táctil a color vibrante de 7 pulgadas brinda acceso a soluciones de productividad preinstaladas y le permite utilizar el sistema a través de la navegación intuitiva e inteligente.

Puerto USB frontal - Imprima sin utilizar una PC con nuestro cómodo puerto USB frontal que le permite mostrar prácticas vistas previas e imprimir archivos PDF y muchos otros formatos de archivos.

Imprima en una gran variedad de medios - Con la impresión a dos caras incorporada y la capacidad de imprimir en diferentes materiales, puede realizar más actividades para su negocio y utilizar menos papel.

Tóner innovador que optimiza el rendimiento - Obtenga mayor rendimiento del sistema con el tóner Unison™ de Lexmark que ofrece calidad de imagen uniforme desde la primera impresión hasta la última.

Soluciones que permiten llevar a cabo un flujo de trabajo más inteligente.

Nuestros sistemas ecológicos con soluciones calificadas pueden simplificar los procesos y ayudarlo a responder de forma rápida a las necesidades comerciales variables, otorgándole así una ventaja competitiva.

Trabaje mejor, no más. - Si puede utilizar una aplicación para teléfonos móviles, puede utilizar nuestras soluciones precargadas. Toque la pantalla y acceda a los atajos que le permiten digitalizar, imprimir, copiar o enviar faxes, correos electrónicos y otros documentos fundamentales para la empresa de forma rápida.

Ahorre recursos y salve el planeta - Con las soluciones preinstaladas, como Copia ecológica, Formularios y Favoritos, puede imprimir solo los formularios que necesita y así ahorrar tóner, papel y proteger el medioambiente.

Disfrute de la seguridad a nivel empresarial - Ahora puede autenticar, autorizar y auditar el uso por parte de los empleados, y además proteger la información confidencial mediante los protocolos de seguridad de red estándares.

Imprima en cualquier momento y desde cualquier lugar⁶ - Con este sistema, puede imprimir tanto desde una PC como desde un dispositivo móvil con aplicaciones.

LEXMARK
TM

Multifuncional láser monocromática MX611dhe de Lexmark

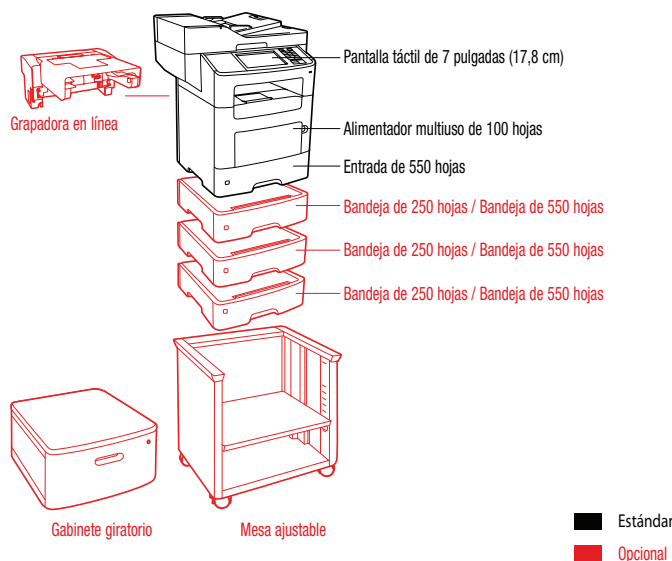

Especificaciones de producto

Lexmark MX611dhe

Especificaciones de producto		Lexmark MX611dhe
Impresión		
Función	Digitalización a color, Copiado, Envío de fax, Digitalización en red, Impresión	
Pantalla	Pantalla táctil en color e-Task de 7 pulgadas (17,8 cm) de Lexmark	
Velocidad de Impresión: Hasta ¹	Negro: 50 ppm	
Tiempo de salida de la primera página: tan rápido como	Negro: 6.5 segundos	
Resolución de Impresión	Negro: 1200 Image Quality, 1200 x 1200 dpi, 2400 Image Quality, 600 x 600 dpi	
Memoria / Procesador	Estándar: 1024 MB / Máxima: 3072 MB / Procesador: Dual Core, 800 MHz	
Disco Duro	Incluido en la configuración	
Volumen de Páginas Mensual Recomendado ²	2.000 - 15.000 Páginas	
Ciclo de Trabajo Mensual Máximo: Hasta ³	150.000 Páginas al mes	
Copia		
Velocidad de Copiado: Hasta ⁴	Negro: 50 cpm	
Tiempo de salida de la primera copia: tan rápido como	Negro: 6.5 segundos	
Digitalización Color		
Tipo de Escaner / Digitalización desde el Alimentador Automático de Documentos	Digitalizadora plana con ADF / RADF (Duplex con recirculación) / 50 hojas bond de 20 lb o 75 g/m ²	
Velocidad de Digitalización Dúplex: Hasta	A4/Carta, Negro: 20 / 21 Lados por minuto - A4/Carta, Color: 13 / 14 Lados por minuto	
Simplex Velocidad de Digitalización: Hasta	A4/Carta, Negro: 45 / 48 Lados por minuto - A4/Carta, Color: 30 / 32 Lados por minuto	
Resolución óptica de Digitalización (escaneado)	600 X 600 dpi (color), 1200 X 600 dpi (negro)	
Fax		
Velocidad del módem	ITU T.30, V.34 Half-Duplex, 33.6 Kbps	
Consumibles⁵		
Rendimiento de cartuchos láser	Cartucho para 2.500 ¹ páginas, Cartucho de alto rendimiento para 10.000 ¹ páginas, Cartucho de rendimiento extra alto para 20.000 ¹ páginas	
Suministro(s) embarcado(s) con el equipo	Cartucho de inicio del programa de retorno de 7500 ¹ páginas	
Gestión del papel		
Administración del papel estándar	Entrada de 550 hojas, Alimentador multiuso de 100 hojas, Dúplex integrado, Bandeja de salida de 250 hojas	
Administración del papel opcional	Bandeja de 250 hojas, Bandeja de 550 hojas	
Capacidad de Entrada de Papel: Hasta	Estándar: 650 hojas bond de 20 lb o 75 g/m ² / Máxima: 2300 hojas bond de 20 lb o 75 g/m ²	
Capacidad de Salida de Papel: Hasta	Estándar: 250 hojas bond de 20 lb o 75 g/m ² / Máxima: 250 hojas bond de 20 lb o 75 g/m ²	
Tipos de Papel Soportados	Cartulina, Sobres, Etiquetas de papel, Papel normal, Transparencias, Consulte la Guía de Tarjetas y Etiquetas	
Tamaños de Papel Soportados	Sobre 10, Sobre 7 3/4, Sobre 9, A4, A5, Sobre DL, Ejecutivo, Folio, JIS-B5, Legal, Carta, Statement, Universal, Oficio, A6	
Información general		
Puertos Estándar	Una ranura de tarjeta interna, USB 2.0 Certificado Especificación de alta velocidad ("Hi-Speed") (Tipo B), Gigabit Ethernet (10/100/1000), Puerto frontal USB 2.0 Certificado High-Speed (Tipo A), Puerto trasero USB 2.0 Certificado Especificación de alta velocidad ("High-Speed") (Tipo A)	
Puertos de Red Opcionales / Puertos Locales Opcionales	MarkNet interno N8350 802.11b/g/n inalámbrico / Serial RS-232C interno, Paralelo bidireccional 1284-B interno	
Nivel de ruido, operando	Resolución de Impresión : 55 dBA / Copia : 56 dBA / Digitalización : 55 dBA	
Garantía del Producto	Un año de servicio en sitio	
Tamaño (alto x ancho x profundo en mm) / Peso (kg)	561 x 489 x 479 mm / 23.6 kg	

¹ valor de duración en páginas promedio estándar declaradas de acuerdo a las normas ISO/IEC 19752. ² «Volumen Mensual Recomendado» es el rango de páginas que se puede utilizar para evaluar los productos de Lexmark en comparación con el promedio de páginas que se planea imprimir mensualmente con el dispositivo. Lexmark recomienda que el número de páginas a imprimir por mes esté dentro de este rango para lograr el desempeño óptimo de su dispositivo, basándose en diferentes factores, incluyendo los intervalos de reemplazo de suministros y papel, velocidad y uso típico del dispositivo. ³ «Ciclo de Trabajo Máximo Mensual» es el número máximo de páginas que el dispositivo puede imprimir en un mes. Esta métrica provee una comparación de robustez en relación a las otras impresoras y multifuncionales de Lexmark. ⁴ La velocidad de impresión y copiado medida en conformidad con ISO/IEC 24734, excluye la primera serie de documentos de prueba. Para obtener más información consulte: www.lexmark.com/ISOspeeds. ⁵ El producto solo funciona con cartuchos diseñados para su región geográfica específica. Para obtener más detalles, consulte www.lexmark.com/regions ⁶ Para obtener más información sobre las Soluciones móviles de Lexmark, visite: http://www1.lexmark.com/en_US/solutions/business-solutions/mobile-print/index.shtml





LASERJET ENTERPRISE SERIE M4555 MFP

M4555h • M4555f

Disfrute el rendimiento poderoso y versátil de este dispositivo multifunción para lograr un entorno de impresión más productivo. Imprima y haga copias a altas velocidades, use la visualización previa de imágenes para procesar trabajos desde el panel de color giratorio HP Easy Select y obtenga un robusto manejo del papel de hasta 2100 hojas.¹ Amplíe las funciones de los dispositivos de imagen e impresión con capacidades de administración y expansión líderes del sector. Este dispositivo multifunción con certificación ENERGY STAR[®] puede ayudarlo a ahorrar energía y papel y los recursos de seguridad avanzados pueden ayudarlo a proteger datos sensibles.



Desempeño productivo y confiable

- Manténgase productivo con velocidades de alto rendimiento: impresión y copias a hasta 55 ppm.²
- Impulse la productividad: obtenga una capacidad de hasta 2100 hojas para trabajos de impresión grandes con este poderoso dispositivo multifunción.¹
- Visualice previamente los trabajos con el panel de control a color giratorio y use la previsualización de la imagen para realizar ajustes de sus trabajos de escaneo.
- Ahorre tiempo con una instalación fácil y obtenga un valor excepcional con los cartuchos de impresión de alta capacidad.³

Características superiores de ahorro de energía y papel

- Reduzca el uso de energía con las tecnologías Instant-on e Instant-on Copy.⁵
- Ahorre recursos y papel: use impresión automática a doble cara e impresión mediante PIN
- Los cartuchos de impresión HP LaserJet originales con tóner de consumo eficiente permiten ahorros de energía de más del 18%⁴
- Disfrute de reciclaje de cartuchos gratuito y fácil⁶ y reduzca los materiales de envío con el embalaje HP ClearView



Capacidad de administración y extensión líder del mercado

- Administre proactivamente los entornos de impresión y obtenga una fácil instalación y configuración con las herramientas de gestión de HP
- Amplíe las capacidades de los entornos de impresión de sus grupos de trabajo con un portafolio completo de soluciones fáciles de integrar
- Actualice, administre y expanda con facilidad las capacidades de las impresoras en red con el firmware HP FutureSmart.
- Haga que la impresión sea tan móvil como usted con HP ePrint

Seguridad avanzada para información sensible

- Proteja los datos sensibles guardados en su dispositivo multifunción HP con el disco duro seguro de alto rendimiento HP codificado que viene como estándar
- Procese los trabajos con seguridad mediante autenticación del usuario, IPsec e IPv6
- Cree, imprima, escanee y comparta información comercial sensible de forma segura a través de mensajes de correo electrónico y PDF codificados.
- Agregue soluciones de seguridad de autenticación opcionales a través del acoplamiento de integración de hardware del panel de control.⁷



DETALLES ECOLÓGICOS

HP LaserJet Enterprise serie M4555 MFP

INFORMACIÓN ECOLÓGICA

- Reduzca el uso de energía con las tecnologías Instant-on e Instant-on Copy¹
- Reduzca hasta un 50% el uso de papel con la impresión automática a doble cara
- Reduzca el desorden y el desperdicio: escanee, guarde y comparta documentos digitalmente

¹ Comparado con productos que usan copiado con fusor tradicional y lámpara fluorescente catódica fría (CCFL).



Producto con certificación ENERGY STAR[®]

www.hp.com/la/ecosolution

Recicle su hardware y sus consumibles de impresión. Los servicios de administración y reciclaje de activos de HP facilitan la eliminación responsable.



¹ El alimentador de 500 hojas, el alimentador de 1 x 500 hojas con gabinete y el alimentador de 3 X 500 hojas con base pueden comprarse separadamente para el HP LaserJet Enterprise M4555 MFP y el HP LaserJet Enterprise M4555h MFP. El alimentador de 3 x 500 hojas con base puede comprarse por separado para el HP LaserJet Enterprise M4555f MFP. ² Medido utilizando ISO/IEC 24734, excluye el primer conjunto de documentos de prueba. Para obtener más información, consulte <http://www.hp.com/go/printerclaims>. La velocidad exacta varía según la configuración del sistema, la aplicación de software, el controlador y la complejidad del documento. ³ El cartucho de impresión negro HP Color LaserJet CE390X no se incluye; se vende por separado. ⁴ Ahorro de energía basado en el tóner y el sistema de impresión convencional usado en el HP LaserJet serie M4345 MFP con tóner HP de consumo eficiente y el sistema de impresión usado en el HP LaserJet Enterprise serie M4555 MFP. Probado de acuerdo con la prueba de consumo de electricidad típico de Energy Star. Los resultados reales pueden variar. ⁵ Comparado con productos que usan copiado con fusor tradicional y lámpara fluorescente catódica fría (CCFL). ⁶ La disponibilidad del programa varía. La devolución y el reciclaje de cartuchos de impresión HP se encuentran disponibles actualmente en más de 50 países y territorios en todo el mundo a través del programa HP Planet Partners. Para obtener más información o para solicitar sobres o cajas de recolección a granel para devolución, visite <http://www.hp.com/recycle>. ⁷ Las soluciones implementadas a través del acoplamiento de integración de hardware pueden requerir una compra adicional.

LASERJET ENTERPRISE SERIE M4555 MFP

1. Panel de control con pantalla táctil a color giratoria de 20,5 cm (8,07 pulgadas) HP Easy Select
2. Puertos USB de acceso inmediato
3. Acoplamiento de integración de hardware para soluciones de seguridad
4. Impresión a doble cara automática incorporada
5. Dos bandejas de 500 hojas para una capacidad total de 1.100 hojas
6. El alimentador automático de documentos del escáner procesa documentos a doble cara
El cristal del escáner permite manejar documentos hasta tamaño oficio (216 x 356 mm)
7. La palanca de liberación de la cubierta superior permite un práctico acceso al cartucho de tóner
8. La bandeja 1 multipropósito de 100 hojas permite utilizar medios pesados personalizados de hasta 200 g/m² (bond de 53 lb)
9. Puerto USB 2.0 de alta velocidad
10. Puerto de acceso para traba tipo Kensington opcional
11. Servidor de impresión incorporado HP Jetdirect Gigabit Ethernet
12. Memoria total de 1280 MB y un procesador rápido de 800 MHz permiten manejar con rapidez trabajos de impresión complejos
13. Disco duro seguro de alto rendimiento HP incorporado
14. Una ranura EIO libre
15. Puerto de fax RJ-11

HP LaserJet Enterprise serie M4555f MFP



Detalle del panel de E/S

Vista frontal

La serie en resumen



Número de pieza	M4555h MFP CE738A	M4555f MFP CE503A
Bandeja 1 multipropósito de 100 hojas	✓	✓
Bandeja 2 de 500 hojas	✓	✓
Alimentador de papel de 500 hojas	Opcional	
Alimentador de papel de 1 x 500 hojas con gabinete	Opcional	✓
Alimentador de papel de 3 x 500 hojas con base	Opcional	Opcional
Alimentador de sobres de 75 unidades	Opcional	Opcional
Bandeja de salida de 500 hojas	✓	✓
Casilla de correo de 3 bandejas de 900 hojas con engrapado	Opcional	Opcional
Disco duro seguro de alto rendimiento HP	✓	✓
Accesorio de fax analógico HP LaserJet MFP x 500	Opcional	✓

CARACTERÍSTICAS DESTACADAS

Maximice el tiempo de actividad con un dispositivo multifunción productivo. Imprima y copie a 55 ppm² y administre tareas desde el panel de control giratorio a color HP Easy Select. Obtenga una capacidad de papel de hasta 2.100 hojas,¹ además de un excelente valor, con los cartuchos de alta capacidad opcionales.³

Invierta en un dispositivo multifunción que se integra a los entornos de impresión de TI administrada. Herramientas de gestión monitorean los productos y las configuraciones para controlar la productividad y la calidad. Haga más con el dispositivo multifunción: implemente soluciones de HP y sus socios a través del acoplamiento de integración de hardware.⁶

Mantenga el control de los datos y la información sensibles con las impresionantes características de seguridad de este dispositivo multifunción. El disco duro seguro de alto rendimiento HP lo ayuda a mantener los datos almacenados seguros.⁵ Procese los trabajos de impresión con seguridad y cree fácilmente mensajes de correo electrónico y PDF codificados.

Ahorre recursos y cumpla con sus metas medioambientales con este dispositivo multifunción con certificación ENERGY STAR®. Ahorre papel con impresión a doble cara automática. Los cartuchos de impresión HP LaserJet originales con tóner de consumo eficiente permiten ahorros de energía de más del 18% en cualquier impresión.⁴

Obtenga el máximo beneficio de su impresora con los accesorios, consumibles y servicios HP.

Servicios HP

Como el tiempo de inactividad puede tener serias consecuencias para su empresa, HP proporciona servicios de alta calidad que van más allá de la garantía estándar y lo ayudan a evitar costos de reparación no presupuestados. Los beneficios incluyen una reducción de los costos de impresión e infraestructura, tiempo de actividad maximizado, soporte técnico telefónico experto y una entrega de servicios predecible y uniforme, incluso en varios locales.

Servicios recomendados:

- Servicio el mismo día en el sitio: Un técnico de HP o un proveedor de servicios autorizado llega a sus instalaciones dentro de las cuatro horas posteriores al momento en que se recibió la llamada de servicio, si este momento está dentro del período de cobertura
- Servicio al día siguiente en el sitio: Un técnico presta servicios en el sitio al siguiente día hábil después de que se recibe la llamada de servicio

Estos servicios y las opciones de cobertura adicionales pueden adquirirse como:

- Servicios HP Care Pack: Paquetes de soporte fáciles de comprar y de usar
- Servicios contractuales HP: Un amplio portafolio para mantener la máxima disponibilidad de la TI

Para obtener más información, visite:

www.hp.com/go/printservices

MFP

HP LaserJet Enterprise M4555h MFP
HP LaserJet Enterprise M4555f MFP

CE738A
CE503A

Cartuchos de impresión HP LaserJet⁷

Cartucho de tóner negro HP 90A LaserJet con Smart Printing (~ 10.000 páginas)
Cartucho de tóner negro HP 90X LaserJet con Smart Printing (~ 24.000 páginas)

CE390A
CE390X

Accesorios¹

Alimentador de papel de 1 x 500 hojas con gabinete
Alimentador de papel de 3 x 500 hojas con base
Casilla de correo de 3 bandejas de 900 hojas con engrapado
Repuesto para cartucho de grapas
Alimentador de sobres de 75 unidades
Kit de mantenimiento de 110V
Kit de mantenimiento de 220V
Kit de mantenimiento del alimentador automático de documentos (ADF)
Accesorio de fax analógico HP LaserJet MFP x 500
Solución HP BarCode Printing USB
Solución HP BarCodes y More USB
Solución HP Scalable BarCode Set USB
Solución HP MICR USB

CE734A
CE735A
CE736A
C8091A
CB524A
CE731A
CE732A
CE248A
CC487A
HG271US
HG281US
HG282UT
HG283US

Servicios HP Care Pack

Soporte de hardware HP en el sitio por 3 años, al siguiente día hábil
Soporte de hardware HP en el sitio por 3 años, el mismo día
Instalación para un departamento o una impresora HP LaserJet Printer (sólo M4555f)
Inst. para una config. en red para un depart. y una impresora Color LJ (sólo M4555h)
Soporte de hardware HP por 1 año al siguiente día hábil PW (sólo M4555h)

HN909E
HN911E
U2009E
U2010E
HP567PE

Conectividad

Servidor de impresión HP Jetdirect 635n IPv6/IPsec
Servidor de impresión inalámbrico 802.11g HP Jetdirect 690n IPv6/IPsec
Servidor de impresión inalámbrico 802.11b/g HP Jetdirect ew2500

J7961G
J8007G
J8021A

Papel

www.hp.com/go/paper

Software

HP Web Jetadmin: www.hp.com/go/wja
HP Easy Printer Care: www.hp.com/go/easyprinter-care
Driver de impressão universal HP: www.hp.com/go/upd
Asistente para la instalación de impresoras en red: www.hp.com/go/inpw_sw

¹ El alimentador de 1 x 500 hojas con gabinete y el alimentador de 3 X 500 hojas con base pueden comprarse separadamente para el HP LaserJet Enterprise M4555 MFP y el HP LaserJet Enterprise M4555h MFP. El alimentador de 3 x 500 hojas con base puede comprarse por separado para el HP LaserJet Enterprise M4555f MFP. ² Medido utilizando ISO/IEC 24734, excluye el primer conjunto de documentos de prueba. Para ver más información, consulte <http://www.hp.com/go/printerclaims>. La velocidad exacta varía según la configuración del sistema, la aplicación de software, el controlador y la complejidad del documento. ³ El cartucho de impresión negro HP Color LaserJet CE390X no se incluye; se vende por separado. ⁴ Ahorro de energía basado en el tóner y el sistema de impresión convencional usado en el HP LaserJet serie M4345 MFP con tóner HP de consumo eficiente y el sistema de impresión usado en el HP LaserJet Enterprise serie M4555 MFP. Probado de acuerdo con la prueba de consumo de electricidad típico de Energy Star. Los resultados reales pueden variar. ⁵ El disco duro seguro de alto rendimiento HP no se incluye en el HP LaserJet Enterprise CM4555 MFP; sólo disponible a través de una actualización. ⁶ Las soluciones implementadas a través del acoplamiento de integración de hardware pueden requerir una compra adicional. ⁷ Valores de rendimiento declarados de acuerdo con ISO/IEC 19752. El rendimiento real puede variar considerablemente de acuerdo con las imágenes impresas y otros factores. Para obtener más información, visite <http://www.hp.com/go/learnaboutsupplies>.

LASERJET ENTERPRISE SERIE M4555 MFP

Especificaciones técnicas	HP LaserJet Enterprise M4555h MFP (CE738A)	HP LaserJet Enterprise M4555f MFP (CE503A)
Velocidad de impresión ¹	Negro: Hasta 55 ppm tamaño carta	
Velocidad de copiado	Negro: Hasta 55 cpm tamaño carta	
Velocidad de escaneo	Carta: Hasta 57 ppm (blanco y negro), hasta 42 ppm (color)	
Salida de la primera página ²	Impresión: En tan sólo 9,5 segundos; Copia: En tan sólo 8,5 segundos (sólo M4555h y M4555f)	
Resolución de impresión	Hasta 1200 x 1200 ppp	
Resolución de escaneo	Hardware: Hasta 600 x 600 ppp; Óptica: Hasta 600 ppp; 30 bits de profundidad	
Capacidad de impresión móvil	HP ePrint	
Panel de control	Panel de control HP Easy Select de 20,5 cm (8,07 pulgadas); pantalla táctil pivotante (ángulo ajustable); botones de control de trabajo (Iniciar, Finalizar, Suspensión, Restaurar, Aumentar/disminuir brillo); teclado numérico; indicadores luminosos LED de estado (Lista, Datos, Atención, Suspensión); acoplamiento de integración de hardware; puerto USB de fácil acceso	
Características		
Escaneo	Escáner a color de superficie plana (flatbed) o ADF; Modos de entrada de escaneo: Aplicaciones del panel frontal: Copiar, Escanear a e-mail, Guardar en carpeta de red, Escanear a USB, Guardar en la memoria del dispositivo, aplicaciones Open Extensibility Platform (OXIP)	
Copias	Hasta 9.999 copias; reducción o ampliación del 25 al 400% (desde el cristal del escáner), del 25 al 200% (desde el ADF)	
Fax	N/D	Velocidad del fax ³ : Hasta 33,6 kbps; Resolución del fax: Hasta 300 x 300 ppp (400 x 400 ppp sólo para faxes recibidos); Reducción automática de fax: Sí; Rediseño automático de fax: Sí; Transmisión de fax, número máximo de lugares: 100; Reenvío de fax: Sí; Llamada selectiva: Sí (llamada selectiva sólo para recepción); Discado rápido de fax, máximo de números: Hasta 100 números (cada uno con 100 destinos); Barrera contra faxes no deseados: Sí; Interfaz para PC: Sí
Procesador	Tipo: Intel LE80578; Velocidad: 800 MHz	
Memoria	1280 MB (no expansible) RAM	
Disco duro	Unidad de disco duro HP Secure de alto rendimiento integrada, estándar (codificación AES128, Secure Erase)	
Tamaño del disco duro	250GB	
Clasificación de durabilidad	Ciclo de trabajo ⁴ : Hasta 250.000 páginas (carta); Volumen mensual de páginas recomendado ⁵ : De 5.000 a 20.000 páginas	
Papel		
Entrada	Bandeja 1 multipropósito de 100 hojas, bandeja 2 de 500 hojas; alimentador automático de documentos (ADF) de 50 hojas, impresión automática a doble cara	Band. Multipropósito 1 de 100 hojas, band. 2 de 500 hojas, alim. de papel de 1 x 500 hojas con gabinete, alimentador automático de documentos (ADF) de 50 hojas, impresión automática a doble cara
Salida	Bandeja de salida de 500 hojas	
Impr. a doble cara	Automática	
Tipos de medios	Papel (común, liviano, bond, reciclado, cartulina); transparencias; etiquetas; membretado; sobres; preimpreso, perforado, colorido, áspero	
Tamaños de los medios	Bandeja 1: de 7,6 x 12,7 a 21,6 x 35,6 cm (3 x 5 a 8,5 x 14 pulgadas); Bandeja 2: 14,7 x 21,1 a 21,6 x 35,6 cm (5,8 x 8,3 a 8,5 x 14 pulgadas)	Bandeja 1: de 7,6 x 12,7 a 21,6 x 35,6 cm (3 x 5 a 8,5 x 14 pulgadas); Bandeja 2-3: de 14,7 x 21,1 a 21,6 x 35,6 cm (5,8 x 8,3 a 8,5 x 14 pulgadas)
Peso de los medios	Bandeja 1: bond 7,3 a 24,0 kg (16 a 53 lb) (común), 7,3 a 10,9 kg (16 a 24 lb) (sobres); Bandeja 2: bond de 7,3 a 14,5 kg (16 a 32 lb) (común)	Bandeja 1: bond de 7,3 a 24,0 kg (16 a 53 lb) (común), 7,3 a 10,9 kg (16 a 24 lb) (sobres); Bandeja 2-3: bond de 7,3 a 14,5 kg (16 a 32 lb) (común)
Interfaces	1 puerto host USB 2.0 de alta velocidad; 1 puerto para dispositivo USB 2.0 de alta velocidad; 1 puerto de red Gigabit Ethernet 10/100/1000Base-TX; 1 ranura EIO libre; 1 puerto de interfaz externa; 1 acoplamiento de integración de hardware; 3 puertos host USB internos	
Lenguajes	HP PCL 6, HP PCL 5c (controlador HP PCL 5c disponible sólo desde la web), emulación nativa HP postscript Nivel 3, impresión de PDF (v. 1.4)	
Recursos de red	A través del servidor de impresión HP Jetdirect Gigabit 10/100/1000Base-TX Ethernet incorporado (estándar); IPsec (estándar), 802.11g inalámbrica (opcional)	
Tipos de letra	105 fuentes TrueType internas escalables en HP PCL, 92 fuentes internas escalables en emulación HP postscript Nivel 3 (símbolo de Euro incorporado); 1 fuente Unicode interna (Andale Mono WorldType); 2 fuentes Windows Vista 8 internas (Calibri, Cambria); soluciones de fuentes adicionales disponibles a través de tarjetas de memoria flash de terceros; fuentes HP LaserJet y emulación IPDS disponibles en http://www.hp.com/go/laserjetfonts	
Protocolos de red	IPv4/IPv6: Compatible con Apple Bonjour (Mac OS v10.2.4 o superior), SNMPv1/v2c/v3, HTTP, HTTPS, FTP, TFTP, Puerto 9100, LPD, WS Discovery, IPP, Secure-IPP, IPsec/Firewall; IPv6: DHCPv6, MLDv1, ICMPv6; IPv4: Auto-IP, SLP, Telnet, IGMPv2, BOOTP/DHCP, WINS, IP Direct Mode, WS Print; Otros: NetWare NDS, Bindery, NDPS, iPrint	
Seguridad	Seguridad de administración: SNMPv3, SSL/TLS, autenticación 802.1X (EAP-PEAP, EAP-TLS), IPP sobre TLS, IPsec/Firewall con certificado, autenticación por clave precompartida y autenticación Kerberos; Compatibilidad con configuración WJA-10 IPsec usando el plug-in IPsec	
Dimens. (anch. x prof. x alt.)	790 x 510 x 570 mm (31,10 x 20,08 x 22,44 pulgadas)	825 x 710 x 1115 mm (32,48 x 27,95 x 43,9 pulgadas)
Peso (con cart. de impresión)	52,5 kg (115,4 lb)	75 kg (166,4 lb)
Requisitos del sistema, Windows	Microsoft® Windows 7®, Windows Vista®, Windows® XP SP2 o superior Windows® Server 2003, Windows® Server 2008; sistema de hardware compatible con sistema operativo requisitos, ver http://www.microsoft.com ; requisitos de sistema; 200 MB disponibles de espacio en disco	
Requisitos del sistema, Mac	Mac: Mac OS X v 10.5 o superior; requisitos del sistema de hardware compatible con el SO, ver los requisitos del sistema en: http://www.apple.com ; 150 MB de espacio disponible en el disco duro	
Contenido de la caja	HP LaserJet Enterprise M4555h MFP (1 bandeja multipropósito de 100 hojas; bandeja de entrada de 500 hojas; servidor de impresión incorporado HP Jetdirect Gigabit Ethernet; Unidad de disco duro HP Secure de alto rendimiento); Cartucho de tóner HP LaserJet de capacidad estándar; CD con software y documentación; Documentación (Guía de instalación de hardware, volante de soporte, póster de pared); cable de alimentación. M4555f: Lo mismo que arriba más alimentador de papel 1 x 500 con gabinete; Accesorio de fax analógico HP (incorporado); cable telefónico	
Gestión de la seguridad	Administración de seguridad: SNMPv3, SSL/TLS, autenticación 802.1X (EAP-PEAP, EAP-TLS), IPP sobre TLS, IPsec/Firewall con certificado, autenticación de clave precompartida y autenticación con Kerberos. Soporte para configuración WJA-10 IPsec mediante complemento IPsec; Compatible con HP Imaging & Printing Security Center	
Garantía	Garantía en el sitio al siguiente día hábil por un año; un año de soporte telefónico, chat e e-mail gratuito	

Variaciones ambientales		
Rango de temperatura	En funcionamiento: 10 a 30° C (50 a 86° F) Recom.: 15 a 27° C (59 a 80,6° F) Almacenamiento: 0 a 35° C (32 a 95° F)	Consumo de energía ⁷
Rango de humedad	En funcionamiento: 10 a 80% HR Recomendado: 30 a 70% HR Humedad no operativa: 10 a 90% HR	Consumo de electricidad típico (TEC)
Acústica		Aprobaciones y requisitos de seguridad
Emisiones de potencia acústica ⁸	Activo, imprimiendo: 7,1 B(A), Copiado/Escaneo: 7,2 B(A); Inactivo/Lista: 4,9 B(A)	IEC 60950-1: 2005 (Internacional), EN 60950-1: 2006+A11 (EU), Listada en UL/cUL (EE. UU./Canadá), Licencia GS (Europa), IEC 60825-1: 2007 (Internacional), EN 60825-1: 2007 (Dispositivo Clase 1 Láser/LED), Directiva de Baja Tensión 2006/95/EC con Marca CE (Europa), otras aprobaciones según sean exigidas en países individuales
Presión acústica (posición de obs.)	Activo, Impresión: 57 dB(A); Copiado/Escaneo: 58 dB(A), Inactivo/Lista: 35 dB(A)	Estándar de emisión electromagnética
Alimentación		CISPR 22: 2005+A1/EN 55022: 2006+A1 Clase A, EN 61000-3-2: 2006, EN 61000-3-3: 2008, EN 55024: 1998+A1+A2, Título FCC 47 CFR, Parte 15 Clase A (EE. UU.), ICES-003, Número 4, (Canadá), GB9254-2008, Directiva EMC 2004/108/EC con marca CE (Europa), otras aprobaciones EMC según lo requieran países individuales
Alimentación eléctrica requerida	Voltaje de entrada: 100 a 127 VCA (± 10%), 60 Hz (± 2 Hz), 12 A; 220 a 240 VCA (± 10%), 50 Hz (± 2 Hz), 6 A	



¹Medido utilizando ISO/IEC 24734, excluye el primer conjunto de documentos de prueba. Para obtener más información, consulte <http://www.hp.com/go/printerclaims>. La velocidad exacta varía dependiendo de la configuración del sistema, la aplicación de software, el controlador y la complejidad del documento. ²La velocidad exacta varía según la configuración del sistema, la aplicación de software, el controlador y la complejidad del documento para la salida de la primera página. Puede requerirse una actualización de firmware antes de lograr la salida de primera copia (FCOT) declarada. ³Basado en la imagen de prueba n°1 ITU-T a resolución estándar. Las páginas más complejas o una resolución más alta necesitarán más tiempo y utilizarán más memoria. ⁴El ciclo de trabajo se define como el número máximo de páginas producidas por mes. Este valor brinda una comparación de la robustez del producto en relación con otros dispositivos HP LaserJet o HP Color LaserJet y permite un despliegue adecuado de impresoras y MFP para satisfacer las demandas de individuos o grupos conectados. ⁵HP recomienda que el número de hojas impresas por mes esté dentro del rango para obtener un rendimiento óptimo del dispositivo, basado en factores que incluyen intervalos para reemplazo de consumibles y la vida del dispositivo durante un período de la garantía extendida. ⁶Declarada por ISO 9296 y 7779; los valores están sujetos a cambios. Configuración probada: HP LaserJet Enterprise M4555 MFP. ⁷Los requisitos de energía se basan en el país/región donde se vende la impresora. No convierta los voltajes de funcionamiento. Esto perjudicará a la impresora y anulará la garantía del producto. Los valores están sujetos a cambios. La potencia informada es el valor más alto medido utilizando todos los voltajes estándar.

Modelos con certificación ENERGY STAR®; consulte: <http://www.hp.com/go/energystar>

© Copyright 2011–2013 Hewlett-Packard Development Company, L.P.

La información contenida en el presente documento está sujeta a cambios sin previo aviso. Las garantías para los productos y servicios HP se establecen en las declaraciones de garantía limitada explícita que los acompañan. Ninguna información contenida en este documento debe interpretarse como una garantía adicional. HP no se responsabiliza por errores técnicos o de edición ni por omisiones en el presente documento.

ENERGY STAR y la marca ENERGY STAR son marcas registradas en los EE. UU. Microsoft, Windows y Windows XP son marcas comerciales registradas de Microsoft Corporation.

Windows Vista es una marca comercial o una marca comercial registrada de Microsoft Corporation en los Estados Unidos y/o en otros países.

Para saber más, visite <http://www.hp.com>

4AA3-3260SPL, Abril de 2013, Ver.10



Multifuncional láser color CX410de de Lexmark

Color increíble. Gran Versatilidad.

La multifuncional láser color de escritorio CX410de de Lexmark brinda correspondencia de colores PANTONE® y velocidad en la impresión, fax, copia y digitalización de documentos, posee soluciones de productividad instaladas para ayudar a simplificar su negocio. La CX410de ofrece capacidades de impresión a dos caras. ¿Necesita más capacidad? Agregue una bandeja de papel.



Color



Hasta 32 ppm



Pantalla táctil de 4,3 pulgadas



Soluciones

Unison
TONER



Color preciso digno de la marca.

La multifuncional láser color CX410de de Lexmark produce impresiones en colores vivos y uniformes que pueden mejorar los materiales impresos y la marca de su empresa. Es más rápida y más confiable que nunca.

Libertad para imprimir sobre la marcha - Imprima por demanda en color profesional desde la oficina. Con 512 MB de memoria expandible y un procesador dual core rápido, obtendrá velocidad, potencia y comodidad.

Correspondencia de colores profesional - Las características de Reemplazo de Colores Nombrados de Lexmark y la calibración PANTONE® facilitan el desarrollo de una imagen de marca uniforme mediante la correspondencia correcta de sus colores.

Gráficos de alta resolución - Con una resolución de hasta 1200x1200 dpi reales, las imágenes y los gráficos permanecen nítidos. El tóner Unison™ de Lexmark le garantiza calidad uniforme.

Impresión ágil y silenciosa - Imprima, copie y digitalice de forma rápida hasta 32 páginas por minuto en negro y a color, imprima además documentos a color de 1 página en tan solo 11,5 segundos.

Más productividad. Menos problemas.

Imprima todo al instante: desde avisos en la tienda hasta presentaciones para el cliente. Las nuevas características, como el panel de control del usuario de fácil lectura, la bandeja de salida grande, entre otras, facilitan la impresión.

Rendimiento confiable - Imprima fácilmente hasta 6000 páginas al mes con menos problemas de mantenimiento, gracias a la gestión avanzada del papel.

Realice trabajos más grandes sin interrupciones - Con una capacidad de entrada de hasta 1450 hojas y cartuchos de tóner de alto rendimiento, no tendrá que agregar papel o cambiar cartuchos tan frecuentemente.

Pantalla táctil a color de fácil lectura - Permanezca al tanto de sus trabajos con nuestra cómoda pantalla táctil a color de 4,3 pulgadas y puerto USB directo en la parte frontal.

Tóner innovador que optimiza el rendimiento - Obtenga mayor rendimiento del sistema con el tóner Unison™ de Lexmark que ofrece calidad de imagen uniforme desde la primera hasta la última impresión.

Flujos de trabajo productivos. Diseño sostenible.

Responda rápido a las diferentes necesidades comerciales con nuestras impresoras ecológicas que simplifican su flujo de trabajo.

Ayude a sus empleados a hacer más - Con la red estándar Gigabit Ethernet, nuestro sistema puede imprimir más rápido los documentos de la red, para que su equipo de trabajo permanezca productivo.

Disfrute de la seguridad a nivel empresarial - Ahora puede autenticar, autorizar y auditar el uso por parte de los empleados y además, proteger los datos confidenciales mediante los protocolos de seguridad estandarizados de red.

Ahorre recursos y salve el planeta - El fusor de calentamiento instantáneo, la capacidad de impresión a dos caras⁸ incorporada y los modos silencioso, hibernación y ecológico disminuyen el ruido y ahorran papel y energía.

Imprima en cualquier momento y desde cualquier lugar⁶ - Con este sistema, puede imprimir tanto desde un PC como desde un dispositivo móvil con las aplicaciones de Lexmark.

LEXMARK
TM

Multifuncional láser color CX410de de Lexmark

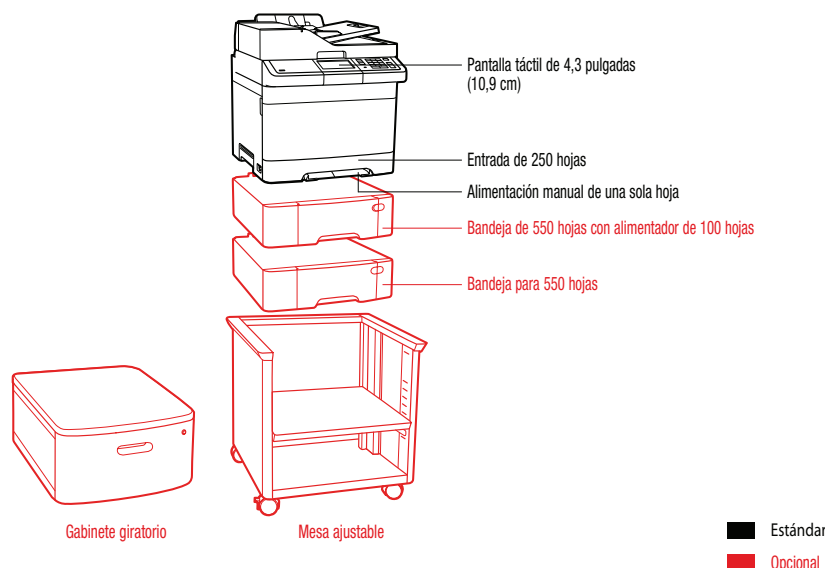

Especificaciones de producto

Lexmark CX410de

Impresión	
Función	Copiado a Color, Envío de fax a color, Impresión en Color, Digitalización a color
Pantalla	Pantalla táctil en color e-Task de 4,3 pulgadas (10,9 cm) de Lexmark
Velocidad de Impresión: Hasta ¹	Negro: 32 ppm / Color: 32 ppm
Tiempo de salida de la primera página: tan rápido como	Negro: 10.5 segundos / Color: 11.5 segundos
Resolución de Impresión	Negro: 1200 x 1200 dpi, 4800 Color Quality (2400 x 600 dpi) / Color: 1200 x 1200 dpi, 4800 Color Quality (2400 x 600 dpi)
Memoria / Procesador	Estándar: 512 MB / Máxima: 2560 MB / Processor: Dual Core, 800 MHz
Disco Duro	No disponible
Volumen de Páginas Mensual Recomendado ²	800 - 6.000 Páginas
Ciclo de Trabajo Mensual Máximo: Hasta ³	75.000 Páginas al mes
Copia	
Velocidad de Copiado: Hasta ⁴	Negro: 30 cpm / Color: 30 cpm
Tiempo de salida de la primera copia: tan rápido como	Negro: 10.8 segundos / Color: 11.6 segundos
Color Digitalización	
Tipo de Escaner / Digitalización desde el Alimentador Automático de Documentos	Digitalizadora plana con ADF / RADF (Duplex con recirculación) / 50 hojas bond de 20 lb o 75 g/m ²
Velocidad de Digitalización Dúplex: Hasta	A4/Carta, Negro: 13 / 14 Lados por minuto - A4/Carta, Color: 13 / 14 Lados por minuto
Simplex Velocidad de Digitalización: Hasta	Carta, Negro: 30 / 32 Lados por minuto - Carta, Color: 30 / 32 Lados por minuto
Resolución óptica de Digitalización (escaneado)	600 X 600 dpi (color), 1200 X 600 dpi (negro)
Fax	
Velocidad del módem	ITU T.30, V.34 Half-Duplex, 33.6 Kbps
Consumibles ⁵	
Rendimiento de cartuchos láser	Cartuchos para 1.000 ¹ páginas en negro y color (CMYK), Cartuchos color (CMY) para 2.000 ¹ páginas, Cartucho negro para 2.500 ¹ páginas, Cartuchos de alto rendimiento para 3.000 ¹ páginas a color (CMY), Cartucho de rendimiento alto para 4.000 ¹ páginas en negro
Suministro(s) embarcado(s) con el equipo	Cartuchos negro y color (CMYK) de inicio del Programa de Retorno de 1400 ¹ páginas
Gestión del papel	
Administración del papel estándar	Entrada de 250 hojas, Bandeja de salida de 150 hojas, Dúplex integrado, Alimentación manual de una sola hoja
Administración del papel opcional	Bandeja de 550 hojas, Bandeja de 550 hojas con alimentador de 100 hojas
Capacidad de Entrada de Papel: Hasta	Estándar: 250+1 hojas bond de 20 lb o 75 g/m ² / Máxima: 1450+1 hojas bond de 20 lb o 75 g/m ²
Capacidad de Salida de Papel: Hasta	Estándar: 150 hojas bond de 20 lb o 75 g/m ² / Máxima: 150 hojas bond de 20 lb o 75 g/m ²
Tipos de Papel Soportados	Cartulina, Etiquetas de papel, Papel normal, Transparencias, Consulte la Guía de Tarjetas y Etiquetas
Tamaños de Papel Soportados	A4, A5, Ejecutivo, Folio, JIS-B5, Legal, Carta, Universal, Oficio
Información general ⁷	
Puertos Estándar	USB 2.0 Certificado Especificación de alta velocidad ("Hi-Speed") (Tipo B), Gigabit Ethernet (10/100/1000), Puerto frontal USB 2.0 Certificado High-Speed (Tipo A)
Puertos de Red Opcionales / Puertos Locales Opcionales	MarkNet N8352 802.11b/g/n inalámbrico
Nivel de ruido, operando	Resolución de Impresión : 49 dBA / Copia : 50 dBA / Digitalización : 50 dBA
Garantía del Producto	Un año de servicio en sitio
Tamaño (alto x ancho x profundo en mm) / Peso (kg)	470 x 444 x 558 mm / 27.39 kg

¹ Rendimiento promedio continuo declarado para cartuchos negros o CMY compuestos: hasta esta cantidad de páginas estándar de conformidad con ISO/IEC 19798. ² «Volumen Mensual Recomendado» es el rango de páginas que se puede utilizar para evaluar los productos de Lexmark en comparación con el promedio de páginas que se planea imprimir mensualmente con el dispositivo. Lexmark recomienda que el número de páginas a imprimir por mes esté dentro de este rango para lograr el desempeño óptimo de su dispositivo, basándose en diferentes factores, incluyendo los intervalos de reemplazo de suministros y papel, velocidad y uso típico del dispositivo. ³ «Ciclo de Trabajo Máximo Mensual» es el número máximo de páginas que el dispositivo puede imprimir en un mes. Esta métrica provee una comparación de robustez en relación a las otras impresoras y multifuncionales de Lexmark. ⁴ La velocidad de impresión y copiado medida en conformidad con ISO/IEC 24734, excluye la primera serie de documentos de prueba. Para obtener más información consulte: www.lexmark.com/ISOspeeds. ⁵ El producto solo funciona con cartuchos diseñados para su región geográfica específica. Para obtener más detalles, consulte www.lexmark.com/regions. ⁶ Para obtener más información sobre las Soluciones móviles de Lexmark, visite: http://www1.lexmark.com/en_US/solutions/business-solutions/mobile-print/index.shtml. ⁷ Los equipos se comercializan sujetos a una licencia / términos del acuerdo. Para más información consulte www.lexmark.com/la/printerlicense. ⁸ Los modelos dúplex (impresión a dos caras) cumplen los requisitos de ENERGY STAR.





LaserJet Pro 200

color MFP M276nw

Optimize las tareas de oficina con un dispositivo multifunción que proporciona acceso por pantalla táctil a aplicaciones comerciales^{2,4}. Imprima prácticamente desde cualquier lugar con HP ePrint³. Impulse la productividad con opciones versátiles de escaneo, fax y copia.

- Velocidad de impresión¹:** hasta 14 ppm en negro, hasta 14 ppm en color
- Salida de la primera página:** En solo 18,5 segundos (negro) y 19 segundos (color)
- Resolución de escaneo:** Hasta 1200 x 1200 ppp (hardware)
- Resolución de copia:** Hasta 600 x 600 ppp; Nº máximo de copias: Hasta 99 copias
- Manejo del papel:** Bandeja de entrada de 150 hojas, alimentador automático de documentos (ADF) de 35 hojas, bandeja de salida de 125 hojas
- Conectividad estándar:** 1 puerto USB 2.0 de alta velocidad, 1 USB Host, 1 puerto de red Ethernet 10/100Base-TX, 1 red inalámbrica 802.11b/g/n
- Ciclo de trabajo (mensual):** hasta 30.000 páginas



Facilidad de uso conectada a la web

- Use aplicaciones comerciales y una pantalla táctil a color para acceder e imprimir desde la web o para escanear a sitios de almacenamiento en línea.²
- Imprima desde cualquier lugar y en cualquier momento con HP e-Print.³
- Instálela en unos pocos minutos: con HP Smart Install, no se necesita CD.⁵

Productividad versátil conectada en red

- Ayude a ahorrar tiempo y esfuerzos escaneando documentos directamente a una unidad flash, al correo electrónico, a una carpeta de red o a la web.
- Imprima y comparta el dispositivo en la oficina con conectividad inalámbrica y Ethernet e instale rápidamente su multifunción.^{4,10}
- Realice trabajos de copia y escaneo con menos esfuerzo con el alimentador automático de documentos de 35 hojas.
- Use el puerto USB de fácil acceso para imprimir desde una unidad flash y guardar los escaneos en una unidad flash.

Color y resultados de calidad profesional

- Produzca colores intensos con HP ImageREt 3600 y el tóner ColorSphere II. Optimice las configuraciones con HP EasyColor.
- Imprima copias a una cara o copias de identificaciones a doble cara y mejore la calidad de la imagen de sus copias.
- Imprima a color con calidad profesional a velocidades de hasta 14 páginas por minuto en tamaño A4 y carta.¹¹
- Use un cartucho de alta capacidad y obtenga el mismo costo por página en negro que con una impresora monocolor HP LaserJet^{6,11}

Ahorro de recursos para ayudar a alcanzar las metas medioambientales

- Reduzca el consumo de energía con la tecnología HP Auto-On/Auto-Off.⁷
- Ahorre energía y tiempo con la tecnología Instant-on.⁸
- Este dispositivo multifunción compacto y con cartuchos preinstalados genera menos residuos de embalaje.
- Disfrute de reciclaje fácil y gratuito: los cartuchos devueltos a través de HP Planet Partners se reciclan de forma responsable.⁹

DETALLES ECOLÓGICOS

HP LaserJet Pro 200 color MFP M276nw

- Ahorre energía: la tecnología HP Auto-On/Auto-Off enciende la impresora cuando la necesita y la apaga cuando no la necesita.¹
- Reduzca el consumo de energía con la tecnología Instant-on.²
- Reciclaje de cartuchos práctico y gratuito en más de 50 países.³

Certificación ENERGY STAR[®]

¹El recurso HP Auto-On/Auto-Off está sujeto a la impresora y las configuraciones.

²Comparado con productos que usan fundido tradicional.

³La disponibilidad del programa varía. La devolución y el reciclaje de los cartuchos de impresión HP originales se encuentran disponibles actualmente en más de 50 países, territorios y regiones de Asia, Europa, Norteamérica y Sudamérica a través del programa HP Planet Partners. Para

www.hp.com/la/ecosolutions

Recicle su hardware y sus consumibles de impresión.



¹ Medido utilizando ISO/IEC 24734, excluye el primer conjunto de documentos de prueba. Para ver más información, consulte <http://www.hp.com/go/printerclaims>. La velocidad exacta varía según la configuración del sistema, la aplicación de software, el controlador y la complejidad del documento. ² Requiere un punto de acceso inalámbrico y una conexión a Internet para la impresora. Los servicios pueden requerir un registro. La disponibilidad de aplicaciones varía dependiendo del país, el idioma y los contratos. Para ver detalles, visite <http://www.hp.com/go/ePrintCenter>. ³ Requiere una conexión a Internet para la impresora. El recurso funciona con cualquier dispositivo conectado a Internet y con capacidad de correo electrónico. Requiere el registro de una cuenta en los Servicios HP Web. El tiempo de impresión puede variar. Para ver una lista de documentos y tipos de imágenes compatibles, vaya a <http://www.hp.com/go/eprintcenter>. Y para conocer soluciones adicionales, consulte <http://www.hp.com/go/mobile-printing-solutions>. ⁴ El desempeño inalámbrico depende del ambiente físico y la distancia desde el punto de acceso y puede ser limitado durante conexiones de VPN activas. ⁵ HP Smart Install sólo funciona con Microsoft® Windows. ⁶ Utilizando un cartucho de repuesto de alta capacidad opcional HP en comparación con la LaserJet Pro M1536dnf MFP. Considerando que los clientes imprimen por lo menos el 30% del total de páginas a color con contenido similar al conjunto de prueba ISO/IEC 19798 (www.iso.org/jtc1/sc28) y un trabajo promedio general de tres hojas. Rendimientos establecidos usando los estándares de prueba ISO/IEC. Los rendimientos y costos reales varían considerablemente dependiendo de las imágenes impresas, el número de páginas a color impresas y otros factores. ⁷ El recurso HP Auto-On y Auto-Off está sujeto a la impresora y las configuraciones. ⁸ Comparado con productos que usan fundido tradicional. ⁹ La disponibilidad del programa varía. La devolución y el reciclaje de cartuchos de impresión HP se encuentran disponibles actualmente en más de 50 países y territorios en todo el mundo a través del programa HP Planet Partners. Para obtener más información o para solicitar sobres o cajas de recolección a granel para devolución, visite <http://www.hp.com/recycle>. ¹⁰ HP Auto Wireless Connect puede no estar disponible para todas las configuraciones de sistema. El rendimiento inalámbrico depende del ambiente físico y de la distancia desde el punto de acceso. Para obtener más información sobre compatibilidad, visite <http://www.hp.com/go/autowirelessconnect>. ¹¹ Velocidad de impresión medida utilizando ISO/IEC 24734; excluye el primer conjunto de documentos de prueba. Para ver más información, consulte <http://www.hp.com/go/printerclaims>. La velocidad exacta varía según la configuración del sistema, la aplicación de software, el controlador y la complejidad del documento. La velocidad exacta solo para posicionamiento (FPO) varía dependiendo de las configuraciones del sistema, el programa de software, la complejidad del documento, la red, el ancho del medio, el entorno y el tamaño del trabajo.





LaserJet Pro 200

color MFP M276nw

ESPECIFICACIONES TÉCNICAS

FUNCIONES	Impresión, copia, escaneo y fax
MULTITAREAS DE TODO-EN-UNO ADMITIDAS	Sí
OPCIONES DE IMPRESIÓN A DOBLE CARA	Manual (soporte de controlador suministrado)
LENGUAJES DE IMPRESIÓN ESTÁNDAR	HP PCL 6, HP PCL 5c, emulación HP Postscript nivel 3 (a través del Universal Print Driver)
ADMINISTRACIÓN DE LA IMPRESORA	Windows: HP Toolbox FX (instalación predeterminada), Alertas SNP (instalación mínima), HP Web Jetadmin (descarga); Mac: HP Utility
VELOCIDAD DE IMPRESIÓN¹	Negro: Hasta 14 ppm Color: Hasta 14 ppm; Salida de la primera página: En solo 18,5 segundos (negro) y 19 segundos (color)
RESOLUCIÓN DE IMPRESIÓN	Negro (óptima): Hasta 600 x 600 ppp; Color (óptimo): Hasta 600 x 600 ppp
TECNOLOGÍA DE RESOLUCIÓN DE IMPRESIÓN	HP ImageREt 3600
TECNOLOGÍA DE IMPRESIÓN	Láser
NÚMERO DE CARTUCHOS DE IMPRESIÓN	4 (1 negro, 1 cian, 1 magenta y 1 amarillo)
RECURSOS INTELIGENTES DE SOFTWARE DE LA IMPRESORA	Soluciones HP ePrint; Apple AirPrint™; impresión inalámbrica directa; impresión desde el panel frontal USB (PDF y JPEG); impresión directa desde la nube con aplicaciones de negocios en el panel de control; calidad de impresión hasta ImageREt 3600 con los controladores de impresión HP PCL 6 y emulación PostScript nivel 3; impresión a doble cara manual e impresión de folletos; impresión N-up; intercalado; marcas de agua; admite una variedad de tamaños y tipos de papel láser, incluso papel fotográfico láser mate, con brillo suave y alto brillo, transparencias monocromo, papel de cubierta, cartulina, papel para folletos, etiquetas, sobres y más.
COMPATIBILIDAD CON HP ePrint	Sí
CAPACIDAD DE IMPRESIÓN MÓVIL	HP ePrint, impresión inalámbrica directa, Apple AirPrint™, SIP
CICLO DE TRABAJO (MENSUAL)²	Hasta 30.000 páginas
VOLUMEN RECOMENDADO DE PÁGINAS MENSUALES³	De 250 a 1500 páginas
ESCAÑO A COLOR	Sí
TIPO DE ESCAÑO	Superficie plana (flatbed), ADF
RESOLUCIÓN DE ESCAÑO	Optimizada: Hasta 1200 x 1200 ppp; Hardware: hasta 1200 x 1200 ppp; Óptica: hasta 1200 ppp
VELOCIDAD DE ESCAÑO	Hasta 10,5 ppm (color, ADF a carpeta de red); hasta 12 ppm (monocromo y color, copia con ADF, configuraciones predeterminadas); hasta 14,5 ppm (monocromo y color, copia con ADF, selección automática desactivada)
RECURSOS AVANZADOS	Software HP Scanning; tecla de escaneo en la pantalla táctil para escaneo a unidad flash USB (PDF y JPEG); escaneo a e-mail, carpeta; alimentador automático de documentos (ADF) de 35 hojas para escaneo de múltiples páginas sin intervención; calibración de escaneo automática, recorte y mejora de imagen; software de reconocimiento de texto Readiris PRO
PROFUNDIDAD DE BITS/ NIVELES DE ESCALA DE GRIS	30 bits/256
FORMATO DE ARCHIVO DE ESCAÑO	PDF, PDF localizable, JPG, RTF, TXT, BMP, PNG, TIFF
MODOS DE ENTRADA DE ESCAÑO	Desde PC: Solution Center Lite (Windows Vista®, Windows® XP) o Device Stage (Windows® 7); software compatible con TWAIN o con WIA; botones de escaneo desde panel frontal, copia, e-mail, fax o archivo
MÁXIMO TAMAÑO DE ESCAÑO	216 x 356 mm (8,5 x 14 pulgadas)
RESOLUCIÓN DE COPIA	Negro (texto y gráficos): Hasta 600 x 600 ppp; Color (texto y gráficos): Hasta 600 x 600 ppp
VELOCIDAD DE COPIA⁴	Negro (carta): Hasta 14 cpm; Color (Carta): Hasta 14 cpm; Salida de la primera copia (color): En tan solo 23,5 segundos; Salida de la primera copia (carta): En tan solo 18,5 segundos
MÁX. NÚMERO DE COPIAS	Hasta 99 copias
REDUCCIÓN Y AMPLIACIÓN DE LA COPIADORA	De 25 a 400%
CONFIGURACIÓN DE LA COPIADORA	Hasta 99 copias múltiples, intercalado, reducción/ampliación de 25 a 400%, ajuste al tamaño de la página, 2 o 4 páginas en una página, ajustes previos personalizados para copia, contraste (más claro/oscuro), resolución (calidad de la copia), protocolos de red admitidos, copia de identificación, optimización de copias, copia en modo borrador, doble cara manual
RESOLUCIÓN DE FAX	Negro (Óptimo): Hasta 203 x 196 ppp; Negro (Normal): 203 x 98 ppp; Bianco y negro (Fino): 203 x 196 ppp; Bianco y negro (Superfino): 300 x 300 ppp (sin medios tonos); Escala de gris en negro fotográfico: 300 x 300 ppp
VELOCIDAD DEL FAX⁵	33,6 kbps
RECURSOS DEL FAX	Reducción automática de fax admitida: Sí; Remarcado automático: Sí; Envío de fax diferido: Sí; Detección de timbre distintivo: No; Reenvío de fax: Sí; Interfaz TAM teléfono fax admitida: No; Llamada selectiva: Sí (solo recepción); Modo de teléfono fax: Sí; Barra contra faxes no deseados: Sí; Cantidad máxima de números de marcado rápido: Hasta 120 números; Interfaz para PC: Sí (solo envío de fax de PC); Capacidad de recuperación remota: No; Auricular de teléfono admitido: No
RECURSOS INTELIGENTES DEL SOFTWARE DEL FAX	Reducción automática de fax; rescitado automático de fax; hasta 120 números de discado rápido de fax (máximo); transmisión de fax: hasta 120 (máximo de ubicaciones); envío de fax diferido; detección de timbre de fax distintivo; reenvío de fax; compatibilidad con interfaz TAM de teléfono fax; llamada selectiva (solo recepción); fax de recepción privada; bloqueo de fax no deseado; velocidad de fax/métrica A4: 3 segundos por página (basado en prueba de imagen N° 1 ITU-T a resolución estándar. Las páginas más complejas o una resolución más alta necesitarán más tiempo y utilizarán más memoria); software para envío de fax mediante PC incluido.
CONECTIVIDAD ESTÁNDAR	1 puerto USB 2.0 de alta velocidad; 1 USB Host; 1 puerto de red Ethernet 10/100Base-TX; 1 red inalámbrica 802.11b/g/n

RECURSOS DE RED	A través del puerto de red 10/100 Ethernet o inalámbrico 802.11 b/g/n incorporados
MÓDEM	33,6 kbps
CAPACIDAD INALÁMBRICA	Sí, WiFi 802.11 b/g/n incorporado, impresión inalámbrica directa segura
PANEL DE CONTROL	Panel de control táctil intuitivo con pantalla gráfica a color de 8,89 cm (3,5 pulgadas); botones (Inicio, Cancelar, Ayuda, Flechas derecha/izquierda, Atrás); indicadores luminosos LED (Lista, Error, Conexión inalámbrica)
PANTALLA	Pantalla gráfica a color (CGD) táctil de 8,89 cm (3,5 pulgadas)
MEMORIA MÁXIMA/ESTÁNDAR	256 MB
VELOCIDAD DEL PROCESADOR	750 MHz
TIPOS DE MEDIOS	Papel (blanco intenso, folleto, color, brillante, de alto gramaje, membretado, liviano, fotográfico, común, preimpreso, perforado, reciclado, rugoso), transparencias, etiquetas, sobres, cartulina
TAMAÑOS DE LOS MEDIOS	76 x 127 a 216 x 356 mm (3 x 5 a 8,5 x 14 pulgadas)
PESO DE LOS MEDIOS	60 a 90 g/m ² (16 a 43 lb) hasta 59 lb con papeles fotográficos láser brillantes HP
CAPACIDAD DEL ALIMENTADOR AUTOMÁTICO DE DOCUMENTOS	Estándar, 35 hojas
FUENTES Y TIPOS DE LETRA	80 fuentes TrueType escalables (45 en HP PCL, 35 en HP emulación postscript nivel 3); 4 fuentes para árabe (localizadas en el firmware)
MANEJO DEL PAPEL	Bandeja de entrada de 150 hojas, alimentador automático de documentos de 35 hojas, bandeja de salida de 125 hojas Capacidad de entrada: Hasta 150 hojas, hasta 10 sobres Capacidad de salida: Hasta 125 hojas, hasta 10 sobres, hasta 50 hojas de transparencias
ALIMENTACIÓN⁶	Tipo de fuente de alimentación: Fuente de alimentación incorporada Requisitos de alimentación eléctrica: Voltaje de entrada: 110 a 127 VCA (+/- 10%), 60 Hz (+/- 2 Hz), 220 a 240 VCA (+/- 10%), 50 Hz (+/- 2 Hz) Consumo de energía: 310 watts (imprimiendo), 315 watts (copiando), 13 watts (lista), 6,4 watts (suspensión), 0,2 watts (apagada) Número de consumo de electricidad típico (TEC): 1,440 kWh/Semana
SOFTWARE INCLUIDO	Windows: HP Installer/Uninstaller, controlador de impresión HP PCL 6, HP WIA Scan Driver, HP TWAIN Scan Driver, HP Scan, HP Fax Setup Wizard, HP Send Fax, HP Fax Print Driver, software Readiris; Mac: HP Installer/Uninstaller, controlador HP Postscript, HP Scan, HP Setup Assistant, HP Fax Print Driver, HP Ink Widget, HP Utility, software Readiris, configuración de escaneo a correo electrónico/carpeta
REQUISITOS MÍNIMOS DEL SISTEMA	PC: Microsoft® Windows® 7, Windows Vista®; Procesador de 1 GHz 32 bits (x86) o 64 bits (x64), 1 GB (32 bits) o 2 GB (64 bits) de RAM, 200 MB de espacio libre en el disco, unidad de CD/DVD-ROM o conexión a Internet, puerto USB o puerto de red; Windows® XP (32 bits) (SP2); Procesador Pentium® de 233 MHz, 512 MB de RAM (32 bits) o 2 GB de RAM (64 bits), 200 MB de espacio libre en el disco, CD/DVD-ROM o Internet, puerto USB o de red; Mac: Mac OS X v 10.5, v 10.6, v 10.7; PowerPC G4, G5 o procesador Intel® Core; 256 MB de RAM; 300 MB de espacio libre en el disco; CD/DVD-ROM o Internet; USB o puerto de red
ACÚSTICA⁷	Emisiones de potencia acústica: 6,1 B(A) Emisiones de potencia acústica (activa, copia o escaneo): 6,6 B(A) Emisiones de potencia acústica (Lista): Inaudible Emisiones de presión acústica observador (activa, imprimiendo): 48 dB(A) Emisiones de potencia acústica observador (activa, copia o escaneo): 51 dB(A) Emisiones de presión acústica observador (Lista): Inaudible
ENTORNO OPERATIVO	Rango de temperatura de funcionamiento: 15 a 32,5 °C (59 a 90,5 °F) Temperatura operativa recomendada: 17 a 25 °C (62,6 a 77 °F) Rango de temperatura de almacenamiento: -20 a 40° C (-4 a 104° F) Rango de humedad no operativa: 0 a 95% de HR Rango de humedad operativa: 10 a 80% de HR Rango de humedad de funcionamiento recomendado: 20 a 80% HR
DIMENSIONES DEL PRODUCTO (ANCH X PROF X ALT)	17,7 x 18,7 x 16,3 pulg. (449 x 476 x 414 mm) Máximo: 449 x 533 x 414 mm (17,7 x 21,0 x 16,3 pulg.)
PESO DEL PRODUCTO	23,6 kg (52 lb)
CONTENIDO DE LA CAJA⁸	HP LaserJet Pro 200 color MFP M276nw; cartuchos de tóner color HP LaserJet iniciales negro, cian, magenta y amarillo con tóner ColorSphere (aprox. 700 páginas); admite entrada por alimentador automático de documentos (ADF); CD con software del dispositivo y Guía del usuario electrónica; software de reconocimiento de texto Readiris PRO; tarjeta de registro de Readiris, Guía de instalación, folleto de soporte; cable(s) de energía; cable(s) telefónico(s); cable USB
GARANTÍA	Un año de garantía limitada, cambio de producto
CARTUCHOS DE REEMPLAZO	Cartucho de tóner LaserJet HP 131A negro (aprox. 1600 páginas), CF210A Cartucho de tóner LaserJet HP 131X negro (aprox. 2400 páginas), CF210X Cartucho de tóner LaserJet HP 131A cian (aprox. 1800 páginas), CF211A Cartucho de tóner LaserJet HP 131A amarillo (aprox. 1800 páginas), CF212A Cartucho de tóner LaserJet HP 131A magenta (aprox. 1800 páginas), CF213A
HP CARE PACKS	HP Care Pack por 2 años con cambio al día siguiente para impresoras, UG609E HP Care Pack por 3 años con cambio al día siguiente para impresoras, UG609E HP Care Pack por 4 años con cambio al día siguiente para impresoras, UH610E Plan de servicio de posgarantía HP por 1 año con devolución al depósito para impresoras Color LaserJet MFP, UX441PE
ACCESORIOS	Cable USB 2.0 HP (a-b), 3 metros, C6520A Cable USB de alta velocidad HP (6 pies/1,8 m), Q6264A Cable de red HP de 4,26 m (14 pies), C7536A

PARA OBTENER MÁS INFORMACIÓN, VISITE NUESTRO SITIO WEB EN WWW.HP.COM/latam

Número de producto de la HP LaserJet Pro 200 color MFP M276nw: CF145A

Modelos con certificación ENERGY STAR⁹; consulte <http://www.hp.com/go/energystar>

¹Medido utilizando ISO/IEC 24734, excluye el primer conjunto de documentos de prueba. Para ver más información, consulte <http://www.hp.com/go/printerclaims>. La velocidad exacta varía según la configuración del sistema, la aplicación de software, el controlador y la complejidad del documento. ²El ciclo de trabajo se define como el número máximo de páginas generadas mensualmente. Este valor brinda una comparación de la robustez del producto en relación con otros dispositivos HP LaserJet o HP Color LaserJet y permite un despliegue adecuado de impresoras y MFP para satisfacer las demandas de individuos o grupos conectados.

³HP recomienda que el número de hojas de imagen por mes esté dentro del rango establecido para el desempeño óptimo del equipo, basado en factores que incluyen los intervalos de reemplazo de consumibles y la vida útil del equipo durante un período de garantía extendida. ⁴Salida de la primera copia

y velocidad de copia medidas utilizando ISO/IEC 29183; excluye el primer conjunto de documentos de prueba. Para ver más información, consulte <http://www.hp.com/go/printerclaims>. La velocidad exacta varía según la configuración del sistema, la aplicación de software, el controlador y la complejidad del documento. ⁵Basado en la imagen de prueba N° 1 del estándar ITU-T a resolución normal. Las páginas más complejas o una resolución más alta necesitarán más tiempo y utilizarán más memoria. ⁶Los requisitos de energía se basan en el país/región donde se vende la impresora. No convierta los voltajes de funcionamiento. Esto dañará la impresora y anulará la garantía del producto. El valor de consumo de energía en el modo Auto-Off es para Auto-Off en redes y depende de la capacidad del switch de red del cliente, la configuración del usuario y la actividad de la red y puede requerir una actualización de firmware. El consumo de energía en modo apagado puede variar al verificar paquetes de red para tareas de impresión. ⁷Configuración probada: Paquete M276n, impresión a una cara, papel A4 a un promedio de 14 ppm. Los valores están sujetos a cambios. Para obtener información actualizada, consulte <http://www.hp.com/support>. ⁸Cartuchos iniciales incluidos; rinden aprox. 700 páginas a color compuesto (C/M/Y) y aproximadamente 2300 páginas para el cartucho de alto rendimiento basado en ISO/IEC 19798 e impresión continua. El rendimiento real puede variar considerablemente de acuerdo con las imágenes impresas y otros factores. Para ver más detalles, visite <http://www.hp.com/go/learnaboutsupplies>.

©2012 Hewlett-Packard Development Company, L.P. HP es una marca comercial registrada de Hewlett-Packard Company. ENERGY STAR y el logotipo de ENERGY STAR son marcas registradas en los EE. UU. Todas las otras marcas comerciales son propiedad de sus respectivos dueños. Microsoft y Windows son marcas comerciales registradas de Microsoft Corporation. La mención de productos que no son de HP no constituye un endoso por parte de Hewlett-Packard Company. La información que contiene este documento está sujeta a cambios sin previo aviso y se suministra "tal como está", sin garantía de ningún tipo. HP no se responsabilizará por errores técnicos o de edición ni por omisiones en el presente documento.

Multifuncional láser color series CX510 de Lexmark

Colores fabulosos. Super completa.

La multifuncional láser color de Lexmark CX510de brinda correspondencia de colores PANTONE® y velocidad en la impresión, fax, copia y digitalización de documentos, posee soluciones de productividad instaladas para ayudar a simplificar su negocio. ¿Desea más capacidad de datos? Elija la CX510dhe. ¿Desea más capacidad para papel? Adquiera las bandejas adicionales.



Color



Hasta 32 ppm



Pantalla táctil de 7 pulgadas



Soluciones



Color preciso digno de la marca.

La multifuncional láser color de Lexmark CX510de realiza impresiones en colores vivos y uniformes que pueden mejorar los materiales y la marca de su empresa. Más rápida y más confiable que nunca.

Libertad para imprimir sobre la marcha - Imprima a pedido y de manera rápida en color profesional desde la oficina. Con 1 GB de memoria expandible y un procesador dual core.

Correspondencia de colores profesional - Las características de Reemplazo de Colores Nombrados de Lexmark y la calibración PANTONE® facilitan el desarrollo de una imagen de marca uniforme mediante la correspondencia correcta de sus colores.

Gráficos de alta resolución - Con una resolución de hasta 1200x1200 dpi reales, las imágenes y los gráficos permanecen nítidos. El tóner Unison™ de Lexmark también garantiza calidad uniforme.

Impresión ágil y silenciosa - Imprima, copie y digitalice de forma rápida hasta 32 páginas por minuto en negro y a color, imprima además documentos a color de 1 página en tan solo 11,5 segundos.

Máxima productividad. Menos problemas.

Utilizar una impresora multifunción es más fácil de lo que piensa. La pantalla táctil y de fácil lectura de nuestro sistema ahorra con solo tocar un botón, para que así se pueda concentrar más en el trabajo.

Rendimiento confiable - Imprima fácilmente hasta 7000 páginas al mes, y con menos problemas de mantenimiento, gracias a nuestra gestión avanzada del papel.

Realice trabajos más grandes sin interrupciones - Con una capacidad de entrada de hasta 1450 hojas y cartuchos de tóner adicionales de alto rendimiento, no tendrá que agregar papel o cambiar cartuchos tan frecuentemente.

Pantalla táctil inteligente y puerto USB - La pantalla a color vibrante de 7 pulgadas brinda acceso a las soluciones de productividad previamente instaladas y fáciles de usar. También posee un práctico puerto USB en la parte frontal.

Tóner innovador que optimiza el rendimiento - Obtenga mayor rendimiento del sistema con el tóner Unison™ de Lexmark que ofrece calidad de imagen uniforme desde la primera impresión hasta la última.

Flujos de trabajo productivos. Diseño sostenible.

Responda rápido a las diferentes necesidades comerciales con nuestras impresoras ecológicas que le ayudan a simplificar su flujo de trabajo con las soluciones de productividad.

Trabaje mejor, no más. - Si puede utilizar una aplicación para teléfonos móviles, puede utilizar nuestras soluciones precargadas. Toque la pantalla y acceda a los atajos para digitalizar, imprimir, copiar o enviar faxes, correos electrónicos y otros documentos fundamentales para la empresa de forma más fácil y rápida.

Disfrute de la seguridad a nivel empresarial - Ahora puede autenticar, autorizar y auditar el uso por parte de los empleados, y además proteger la información confidencial mediante los protocolos de seguridad estandarizados de red.

Ahorre recursos y salve el planeta - El fusor de calentamiento instantáneo, la capacidad de impresión a dos caras incorporada y los modos silencioso, hibernación y ecológico disminuyen el ruido y ahorran papel y energía.

Imprima en cualquier momento y desde cualquier lugar⁶ - Con este sistema, puede imprimir tanto desde un PC como desde un dispositivo móvil con las aplicaciones de Lexmark.

LEXMARK
TM

Impresora multifunción láser color serie CX510 de Lexmark

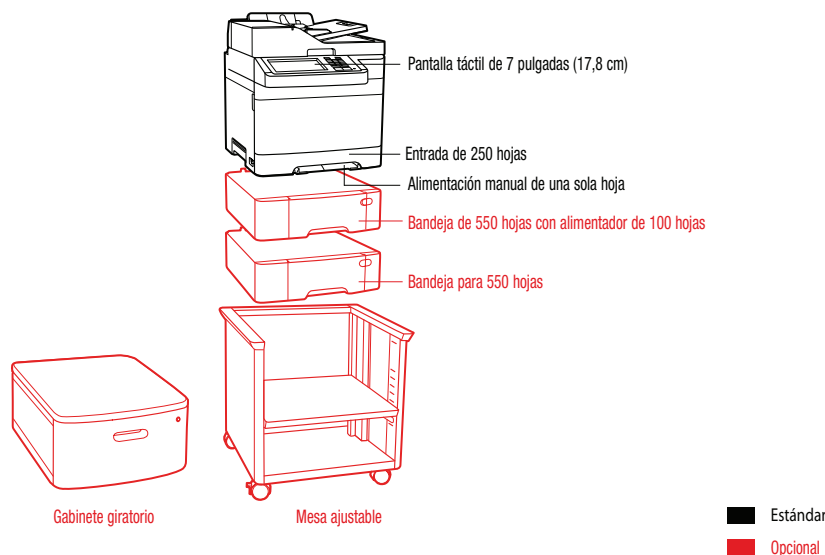

Especificaciones de producto

	Lexmark CX510de	Lexmark CX510dhe
Impresión		
Función	Copiado a Color, Envío de fax a color, Impresión en Color, Digitalización a color	
Pantalla	Pantalla táctil en color e-Task de 7 pulgadas (17,8 cm) de Lexmark	
Velocidad de Impresión: Hasta ⁴	Negro: 32 ppm / Color: 32 ppm	
Tiempo de salida de la primera página: tan rápido como	Negro: 10.5 segundos / Color: 11.5 segundos	
Resolución de Impresión	Negro: 1200 x 1200 dpi, 4800 Color Quality (2400 x 600 dpi) / Color: 1200 x 1200 dpi, 4800 Color Quality (2400 x 600 dpi)	
Memoria / Procesador	Estándar: 1024 MB / Máxima: 3072 MB / Procesador: Dual Core, 800 MHz	
Disco Duro	No disponible	Incluido en la configuración
Volumen de Páginas Mensual Recomendado ²	1500 - 7.000 Páginas	
Ciclo de Trabajo Mensual Máximo: Hasta ³	85.000 Páginas al mes	
Copia		
Velocidad de Copiado: Hasta ⁴	Negro: 32 cpm / Color: 32 cpm	
Tiempo de salida de la primera copia: tan rápido como	Negro: 10.8 segundos / Color: 11.6 segundos	
Digitalización Color		
Tipo de Escaner / Digitalización desde el Alimentador Automático de Documentos	Digitalizadora plana con ADF / RADF (Duplex con recirculación) / 50 hojas bond de 20 lb o 75 g/m2	
Velocidad de Digitalización Dúplex: Hasta	A4/Carta, Negro: 13 / 14 Lados por minuto - A4/Carta, Color: 13 / 14 Lados por minuto	
Simplex Velocidad de Digitalización: Hasta	A4/Carta, Negro: 30 / 32 Lados por minuto - A4/Carta, Color: 30 / 32 Lados por minuto	
Resolución óptica de Digitalización (escaneado)	600 X 600 dpi (color), 1200 X 600 dpi (negro)	
Fax		
Velocidad del módem	ITU T.30, V.34 Half-Duplex, 33.6 Kbps	
Consumibles⁵		
Rendimiento de cartuchos láser	Cartuchos para 1.000 ¹ páginas en negro y color (CMYK), Cartuchos color (CMY) para 2.000 ¹ páginas, Cartucho negro para 2.500 ¹ páginas, Cartuchos de alto rendimiento para 3.000 ¹ páginas a color (CMY), Cartucho de rendimiento alto para 4.000 ¹ páginas en negro, Cartuchos de rendimiento extra alto para 4.000 ¹ páginas a color (CMY), Cartucho de rendimiento extra alto para 8.000 ¹ páginas en negro	
Suministro(s) embarcado(s) con el equipo	Cartuchos Color (CMY) de super alto rendimiento del programa de retorno de 4000 ¹ páginas, Cartucho negro de super alto rendimiento del programa de retorno de 8000 ¹ páginas	
Gestión del papel		
Administración del papel estándar	Entrada de 250 hojas, Bandeja de salida de 150 hojas, Dúplex integrado, Alimentación manual de una sola hoja	
Administración del papel opcional	Bandeja de 550 hojas, Bandeja de 550 hojas con alimentador de 100 hojas	
Capacidad de Entrada de Papel: Hasta	Estándar: 250+1 hojas bond de 20 lb o 75 g/m2 / Máxima: 1450+1 hojas bond de 20 lb o 75 g/m2	
Capacidad de Salida de Papel: Hasta	Estándar: 150 hojas bond de 20 lb o 75 g/m2 / Máxima: 150 hojas bond de 20 lb o 75 g/m2	
Tipos de Papel Soportados	Cartulina, Etiquetas de papel, Papel normal, Transparencias, Consulte la Guía de Tarjetas y Etiquetas	
Tamaños de Papel Soportados	A4, A5, Ejecutivo, Folio, JIS-B5, Legal, Carta, Universal, Oficio	
Información general⁷		
Puertos Estándar	USB 2.0 Certificado Especificación de alta velocidad ("Hi-Speed") (Tipo B), Gigabit Ethernet (10/100/1000), Puerto frontal USB 2.0 Certificado High-Speed (Tipo A), Puerto trasero USB 2.0 Certificado Especificación de alta velocidad ("High-Speed") (Tipo A)	
Puertos de Red Opcionales / Puertos Locales Opcionales	MarkNet N8352 802.11b/g/n inalámbrico	
Nivel de ruido, operando	Impresión : 50 dBA / Copia : 50 dBA / Digitalización : 49 dBA	
Garantía del Producto	Un año de servicio en sitio	
Tamaño (alto x ancho x profundo en mm) / Peso (kg)	470 x 444 x 589 mm / 28.2 kg	

¹ Rendimiento promedio continuo declarado para cartuchos negros o CMY compuestos: hasta esta cantidad de páginas estándar de conformidad con ISO/IEC 19798. ² «Volumen Mensual Recomendado» es el rango de páginas que se puede utilizar para evaluar los productos de Lexmark en comparación con el promedio de páginas que se planea imprimir mensualmente con el dispositivo. Lexmark recomienda que el número de páginas a imprimir por mes esté dentro de este rango para lograr el desempeño óptimo de su dispositivo, basándose en diferentes factores, incluyendo los intervalos de reemplazo de suministros y papel, velocidad y uso típico del dispositivo. ³ «Ciclo de Trabajo Máximo Mensual» es el número máximo de páginas que el dispositivo puede imprimir en un mes. Esta métrica provee una comparación de robustez en relación a las otras impresoras y multifuncionales de Lexmark. ⁴ La velocidad de impresión y copiado medida en conformidad con ISO/IEC 24734, excluye la primera serie de documentos de prueba. Para obtener más información consulte: www.lexmark.com/ISOspeeds. ⁵ El producto solo funciona con cartuchos diseñados para su región geográfica específica. Para obtener más detalles, consulte www.lexmark.com/regions. ⁶ Para obtener más información sobre las Soluciones móviles de Lexmark, visite: http://www1.lexmark.com/en_US/solutions/business-solutions/mobile-print/index.shtml ⁷ Los equipos se comercializan sujetos a una licencia / términos del acuerdo. Para más información consulte www.lexmark.com/la/printerlicense





LASERJET ENTERPRISE 500 COLOR MFP M575F

Color y productividad impresionantes, de una MFP de escritorio que presenta una pantalla táctil de 8 pulgadas. HP Quick Sets permiten flujos de trabajo con un solo toque. Visualice previamente y edite las imágenes antes del escaneo. Administre su entorno de forma centralizada. Ayude a proteger la información comercial sensible.

Velocidad de impresión¹: hasta 31 ppm en negro, hasta 31 ppm en color

Salida de la primera página: en tan solo 10,5 segundos (negro y color)

Resolución de escaneo: por hardware, hasta 600 x 600 ppp; mejorada, hasta 600 ppp

Resolución de copia: hasta 600 x 600 dpi; N° máximo de copias: hasta 9999 copias

Manejo del papel: bandeja multipropósito 1 de 100 hojas, bandeja de entrada 2 de 250 hojas, bandeja de entrada de 250 hojas boca abajo, grapadora

Conectividad estándar: 2 puertos host USB 2.0 de alta velocidad, 1 puerto para dispositivo 2.0 de alta velocidad, 1 puerto de red Gigabit Ethernet 10/100/1000Base-TX, 1 puerto de interfaz externa, 1 acoplamiento de integración de hardware, 2 puertos host USB, 1 puerto de fax

Volumen mensual (ciclo de trabajo): hasta 75.000 páginas



Color de alto valor en la pantalla grande

- Administre los trabajos directamente en la MFP con la pantalla táctil color HP Easy Select de 8 pulgadas.
- Optimice los ajustes de color con HP EasyColor. Obtenga resultados vívidos con tóner HP ColorSphere, en hasta 1200 ppp.
- Imprima prácticamente desde cualquier lugar con HP ePrint.² Guarde e imprima archivos directamente a través de un puerto USB de fácil acceso.
- Reciba valor de inmediato: este producto se entrega con un juego completo de cartuchos de tóner HP LaserJet originales.

Flujos de trabajo dinámicos y escaneo sólido recursos

- Agilice las tareas de negocios: HP Quick Sets en la gran pantalla táctil permiten flujos de trabajo con un solo toque.
- Mejore el flujo de trabajo al utilizar los controles de la pantalla táctil para visualizar previamente, editar y enviar digitalmente documentos en el dispositivo.
- Envíe fácilmente a fax, correo electrónico o carpeta de red para incorporar documentos en papel en los flujos de trabajo digitales.
- Elimine automáticamente las páginas en blanco en los documentos escaneados para evitar el gasto de papel.

Capacidad de administración y recursos de seguridad de primer nivel

- Confíe en soluciones de primer nivel para desplegar, administrar y proteger su parque de impresoras.
- Ayude a aumentar la seguridad y proteja la información comercial en todo su entorno de formación de imágenes e impresión.
- Proteja los documentos con capacidades de impresión mediante PIN y agregue soluciones de seguridad a través del acoplamiento de integración de hardware.³
- Extienda las capacidades de los entornos de impresión de trabajo en equipo, con una amplia gama de soluciones fáciles de integrar.

Características superiores de ahorro de energía y papel

- Reduzca el consumo de energía con la tecnología HP Auto-On/Auto-Off,⁴ y conserve energía con la tecnología Instant-on.⁵
- Utilice HP EcoSMART Fleet opcional para crear y administrar fácilmente políticas y prácticas de impresión ambiental.⁶
- Ahorre recursos y papel: use impresión automática a doble cara e impresión mediante PIN.
- Recicle fácilmente cartuchos de tóner HP LaserJet originales a través de HP Planet Partners.⁷



DETALLES ECOLÓGICOS

HP LASERJET ENTERPRISE 500
COLOR MFP M575F

- Ahorre energía: la tecnología HP Auto-On/Auto-Off enciende su impresora cuando la necesita y la apaga cuando no la necesita.¹
- Supervise, administre y controle el impacto de su entorno de impresión con HP EcoSMART Fleet.²
- Reduzca el desperdicio: escanee, guarde y distribuya documentos digitalmente.
- Reduzca el uso de papel hasta un 50% con la impresión a doble cara automática.

Certificación ENERGY STAR®

¹El recurso HP Auto-On/Auto-Off está sujeto a la impresora y las configuraciones.

²HP EcoSMART Fleet debe adquirirse por separado.

www.hp.com/la/ecosolutions

Recicle su hardware y sus consumibles de impresión.



¹Medido utilizando ISO/IEC 24734, excluye el primer conjunto de documentos de prueba. Para ver más información, consulte <http://www.hp.com/go/printerclaims>. La velocidad exacta varía dependiendo de la configuración del sistema, la aplicación de software, el controlador y la complejidad del documento. ²Requiere una conexión a Internet para la impresora. El recurso funciona con cualquier dispositivo conectado a Internet y con capacidad de correo electrónico. Requiere el registro de una cuenta en los Servicios HP Web. El tiempo de impresión puede variar. Para ver una lista de tipos de documentos e imágenes compatibles, vaya a <http://www.hp.com/go/eprintcenter>. Y para ver soluciones adicionales, consulte <http://www.hp.com/go/mobile-printing-solutions>. ³Las soluciones implementadas a través del acoplamiento de integración de hardware pueden requerir una compra adicional. ⁴El recurso HP Auto-On/Auto-Off está sujeto a la impresora y las configuraciones; puede requerir una actualización de firmware. ⁵Comparación con productos que utilizan la tecnología de fusor tradicional. ⁶HP EcoSMART Fleet debe adquirirse por separado. ⁷La disponibilidad del programa varía. La devolución y el reciclaje de cartuchos de impresión HP se encuentran disponibles actualmente en más de 50 países y territorios en todo el mundo a través del programa HP Planet Partners. Para obtener más información o para solicitar sobres o cajas de recolección a granel para devolución, visite <http://www.hp.com/recycle>.





LASERJET ENTERPRISE 500

COLOR MFP M575F

ESPECIFICACIONES TÉCNICAS

FUNCIONES	Impresión, copia, escaneo, fax, envío digital, unidad USB de fácil acceso, grapadora (envío digital avanzado opcional, inalámbrico)
MULTITAREAS DE TODO-EN-UNO	Sí
OPCIONES DE IMPRESIÓN A DOBLE CARA	Automática (estándar)
LENGUAJES DE IMPRESIÓN ESTÁNDAR	HP PCL 6, HP PCL 5c (controlador HP PCL 5c disponible solo desde la web), emulación nativa HP Postscript Nivel 3, impresión de PDF (v 1.4)
ADM. DE LA IMPRESORA	HP Web Jetadmin, HP Utility (Mac)
VELOCIDAD DE IMPRESIÓN¹	Negro: hasta 31 ppm Color: hasta 31 ppm; Salida de la primera página: en tan solo 10,5 segundos (negro y color)
RES. DE IMPRESIÓN	Negro y color (Óptimo): hasta 1200 x 1200 ppp
RES. DE TECNOLOGÍA DE IMPRESIÓN	HP ImageREt 3600
TECNOLOGÍA DE IMP.	Láser
CANTIDAD DE CART. DE IMPRESIÓN	4 (1 de cada uno: negro, cian, magenta, amarillo)
RECURSOS INTELIGENTES DE SOFTWARE DE LA IMPRESORA	HP ePrint, Apple AirPrint™, Open Extensibility Platform, FutureSmart Firmware, tecnología Instant-on, HP Auto-On/Auto-Off, HP EasyColor, USB de fácil acceso, impresión automática a doble cara, vista previa de impresión, impresión de múltiples páginas por hoja (2, 4, 6, 9, 16), intercalado, marcas de agua, impresión de folletos, guardado de trabajos de impresión, separador de trabajos
COMPATIBILIDAD CON HP ePrint	Sí
CAP. DE IMPRESIÓN MÓVIL	HP ePrint, Apple AirPrint™
CICLO DE TRAB. MENSUAL²	Hasta 75.000 páginas
VOLUMEN RECOM. DE PÁGINAS MENSUALES³	Hasta de 2000 a 6000 páginas
ESCANEO A COLOR	Sí
TIPO DE ESCANEO	Superficie plana (flatbed), ADF
RESOLUCIÓN DE ESCANEO	Optimizada: hasta 600 ppp; Hardware: hasta 600 x 600 ppp; Óptica: hasta 600 ppp
VELOCIDAD DE ESCANEO	Normal, A4: hasta 30 ppm (blanco y negro, color); Normal, carta: hasta 32 ppm (blanco y negro, color)
PROF. DE BITS/NIVELES DE ESCALA DE GRISES	24 bits/256
FORMATO DE ARCHIVO DE ESCANEO	PDF, JPEG, TIFF, MTIFF, XPS, PDF/A
MODOS DE ENTRADA DE ESCANEO	Aplicaciones del panel frontal: Copiar, Escanear a correo electrónico, Escanear a fax, Guardar en carpeta de red, Guardar en USB, Guardar en la memoria del dispositivo, aplicaciones Open Extensibility Platform (OXP)
TAM. MÁXIMO DE ESCANEO	216 x 356 mm (8,5 x 14 pulg.)
RESOLUCIÓN DE COPIA	Negro (texto y gráficos): hasta 600 x 600 ppp; Color (texto y gráficos): hasta 600 x 600 ppp
VELOCIDAD DE COPIADO⁴	Negro (carta): hasta 31 cpm; Color (carta): hasta 31 cpm; Salida de la primera copia (color): en tan solo 10 segundos; Salida de la primera copia (carta): en tan solo 10 segundos
MÁX. NÚMERO DE COPIAS REDIMENS. Y AMPLIACIÓN DE LA COPIADORA	Hasta 9999 copias Del 25 al 400%
CONFIGURACIÓN DE LA COPIADORA	Copiado a doble cara, escalabilidad, ajustes de imagen (oscuridad, contraste, limpieza del fondo, nitidez), orden N o Z, orientación del contenido, intercalado, folletos, elaboración de trabajos, impresión de borde a borde, almacenamiento de trabajos
RESOLUCIÓN DE FAX	Negro (Óptimo): hasta 300 x 300 ppp (400 x 400 ppp solo para faxes recibidos); Negro (estándar): 204 x 98 ppp; Blanco y negro (fino): 204 x 196 ppp; Blanco y negro (superfino): 300 x 300 ppp; Foto en blanco y negro con escala de grises: hasta 300 x 300 ppp (400 x 400 ppp solo para faxes recibidos)
VELOCIDAD DEL FAX⁷	33,6 kbps; Carta: 6 seg. por página
RECURSOS DEL FAX	Reducción automática de fax admitida: Sí; Rediseño automático: Sí; Envío de fax diferido: No; Detección de timbre distintivo: No; Reenvío de fax admitido: Sí; Interfaz TAM teléfono fax admitida: No; Llamada selectiva admitida: Sí (solo sondeo para recepción); Modo de teléfono fax admitido: No; Barrera contra faxes no deseados: Sí; Cantidad máxima de número de discado: Hasta 100 números (cada uno con 100 destinos); Interfaz de PC admitida: Sí; Capacidad de recuperación remota: No; Auricular de teléfono admitido: No
RECURSOS DEL SOFTWARE INTELIGENTE DEL FAX	Faxes guardados; Archivo de faxes; Reenvío de faxes; Escalar para adaptar; Libreta de direcciones del fax; fax de LAN/Internet; Confirmación del número de fax; Cronograma de faxes de feriados
CONECTIVIDAD ESTÁNDAR	2 puertos USB 2.0 de alta velocidad; 1 puerto USB 2.0 de alta velocidad para dispositivo; 1 puerto de red Gigabit Ethernet 10/100/1000Base-TX; 1 puerto de interfaz externa; 1 acoplamiento de integración de hardware; 2 puertos USB para hosts internos; 1 fax
RECURSOS DE RED	A través del servidor de impresión HP Jetdirect 10/100/1000Base-TX Ethernet incorporado (estándar); 802.3az (EEE); IPsec (estándar), redes 802.11b/g/n inalámbricas (opcional)
RECURSOS INALÁMBRICOS FUENTES	Opcional, se activa con la compra de un accesorio de hardware 105 fuentes TrueType internas escalables en HP PCL, 92 fuentes internas escalables en la emulación HP Postscript nivel 3 (símbolo de Euro incorporado); 1 fuente interna Unicode (Andale Mono WorldType); 2 fuentes internas de Windows Vista 8 Fuentes (Calibri, Cambria); soluciones de fuentes adicionales disponibles a través de tarjetas de memoria flash de terceros; fuentes HP LaserJet y emulación IPDS disponibles en http://www.hp.com/go/laserjetfonts

PARA OBTENER MÁS INFORMACIÓN, VISITE NUESTRO SITIO WEB EN WWW.HP.COM

Número de producto de la HP LASERJET ENTERPRISE 500 COLOR MFP M575F: CD645A
Para modelos con certificación ENERGY STAR[®], consulte <http://www.hp.com/go/energystar>

¹Medido utilizando ISO/IEC 24734, excluye el primer conjunto de documentos de prueba. Para ver más información, consulte <http://www.hp.com/go/printerclaims>. La velocidad exacta varía según la configuración del sistema, la aplicación de software, el controlador y la complejidad del documento. ²El ciclo de trabajo se define como el número máximo de páginas producidas por mes. Este valor brinda una comparación de la robustez del producto en relación con otros dispositivos HP LaserJet o HP Color LaserJet y permite un despliegue adecuado de impresoras y MFP para satisfacer las demandas de individuos o grupos conectados. ³HP recomienda que el número de hojas de imagen por mes esté dentro del rango establecido para el desempeño óptimo del equipo, basado en factores que incluyen los intervalos de reemplazo de consumibles y la vida útil del equipo durante un periodo de garantía extendida. ⁴Salida de la primera copia y velocidad de copia medidas utilizando ISO/IEC 29183, excluye el primer conjunto de documentos de prueba. Para ver más información, consulte <http://www.hp.com/go/printerclaims>. La velocidad exacta varía según la configuración del sistema, la aplicación de software, el controlador y la complejidad del documento. ⁵Basado en la imagen de prueba n° 1 ITU-T a resolución estándar. Las páginas más complejas o una resolución más alta necesitarán más tiempo y utilizarán más memoria. ⁶Los requisitos de energía se basan en el país/región donde se vende la impresora. No convierta los voltajes de funcionamiento. Esto perjudicará a la impresora y anulará la garantía del producto. El consumo de energía en el modo Auto-Off es para Auto-Off/Wake en la red y depende de la capacidad del conmutador de red del cliente, la configuración del usuario y actividad de red y puede requerir una actualización de firmware. El modo de apagado puede variar mientras se verifican los paquetes de red para trabajos de impresión. ⁷Medido de acuerdo con la norma ISO 7779 y declarado de acuerdo con la norma ISO 9296; valores sujetos a cambios. Para obtener información actualizada, consulte www.hp.com/support. Configuración probada: Impresión simple con la HP LaserJet Enterprise 500 color MFP M575F en papel A4. ⁸Valores de rendimiento declarados de acuerdo con ISO/IEC 19798. El rendimiento real puede variar considerablemente de acuerdo con las imágenes impresas y otros factores. Para obtener más información, visite <http://www.hp.com/go/learnaboutsupplies>.

©2012 Hewlett-Packard Development Company, L.P. HP es una marca comercial registrada de Hewlett Packard Company. ENERGY STAR y el logotipo de ENERGY STAR son marcas registradas en los EE. UU. Todas las otras marcas comerciales son propiedad de sus respectivos dueños. Microsoft y Windows son marcas comerciales registradas de Microsoft Corporation. Adobe y Acrobat son marcas comerciales de Adobe Systems Incorporated. La mención de productos que no son de HP no constituye un endoso por parte de Hewlett Packard Company. La información contenida en este documento está sujeta a cambios sin previo aviso y se suministra "tal cual", sin garantía de ningún tipo. HP no será responsable de los errores técnicos o de edición ni de las omisiones que contenga el presente documento.

4AA4-0836SL, Noviembre de 2012, Rev3

MÓDEM	33,6 kbps
PANEL DE CONTROL	LCD color de 20,3 cm (8,0 pulg.) con pantalla táctil; pantalla giratoria (ángulo ajustable); botón Inicio iluminado (para regresar rápidamente al menú Inicio); puerto USB 2.0; acoplamiento de integración de hardware
PANTALLA	Pantalla táctil de 20,3 cm (8,0 pulg.); LCD SVGA (gráficos a color)
MEM. MÁX./ESTÁNDAR	1536 MB
VEL. DEL PROCESADOR	800 MHz
TIPOS DE MEDIOS	Papel (bond, color, membretado, liviano, común, preimpreso, perforado, reciclado, rugoso, peso medio, pesado, extra pesado, peso medio brillante, pesado brillante, extra pesado brillante); sobres, etiquetas, tarjeta brillante, transparencias, película opaca, definido por el usuario
TAMAÑOS DE PAPEL	Bandeja 1: 76 x 127 a 216 x 356 mm (3 x 5 pulg. a 8,5 x 14 pulg.); Bandeja 2: 148 x 210 a 216 x 297 mm (5,8 x 8,3 pulg. a 8,5 x 11,7 pulg.); Bandeja 3 de 500 hojas opcional: 148 x 210 a 216 x 356 mm (3: 5,8 x 8,3 pulg. a 8,5 x 14 pulg.); Unidad de impresión automática a doble cara: 148 x 210 a 216 x 356 mm (5,8 x 8,3 pulg. a 8,5 x 14 pulg.)
PESO DE LOS MEDIOS	Bandeja 1: 60 a 216 g/m ² (papel común), 105 a 220 g/m ² (papel brillante); Bandeja 2: 60 a 163 g/m ² (papel común), 105 a 220 g/m ² (papel brillante); Bandeja 3 opcional: 60 a 176 g/m ² (papel común), 105 a 220 g/m ² (papel brillante); unidad de impresión automática a doble cara: 60 a 163 g/m ² (papel común), 105 a 220 g/m ² (papel brillante)
CAPACIDAD DEL ADF	Estándar, 50 hojas
FUENTES Y TIPOS DE LETRA	105 fuentes TrueType internas escalables en HP PCL, 92 fuentes internas escalables en la emulación HP postscript nivel 3 (símbolo de Euro incorporado); 1 fuente interna Unicode (Andale Mono WorldType); 2 fuentes internas de Windows Vista 8 Fuentes (Calibri, Cambria); soluciones de fuentes adicionales disponibles a través de tarjetas de memoria flash de terceros; fuentes HP LaserJet y emulación IPDS disponibles en http://www.hp.com/go/laserjetfonts
MANEJO DEL PAPEL	Bandeja 1 multipropósito de 100 hojas, bandeja de entrada 2 de 250 hojas, bandeja de salida de 250 hojas boca abajo, grapadora, tercera bandeja de entrada de papel y medios pesados de 500 hojas opcional Capacidad de entrada: hasta 350 hojas, hasta 10 sobres Capacidad de salida: hasta 250 hojas, hasta 10 sobres, hasta 100 hojas de transparencias
ALIMENTACIÓN	Tipo de fuente de alimentación: fuente de alimentación incorporada; Requisitos de alimentación eléctrica: Voltaje de entrada: 100 a 127 VCA (+/- 10%), 60 Hz (+/- 2 Hz), 12 A; 220 a 240 VCA (+/- 10%), 50 Hz (+/- 2 Hz), 6 A Consumo de energía: 655 watts (impresión), 665 watts (copia), 52 watts (lista), 11,3 watts (suspensión), 0,99 (apagado automático), 0,3 watts (apagado) Número de consumo de electricidad típico (TEC): 4,60 kWh/semana
SOFTWARE INCLUIDO	Instalador de Windows y controlador PCL 6 discreto; Instalador de Mac y controlador PS
REQUISITOS MÍNIMOS DEL SISTEMA	PC: Microsoft® Windows® 7, Windows Vista®, Windows® XP (SP2+), Windows Server® 2003 (SP1+), Windows Server® 2008, Windows Server® 2008 R2; 200 MB de espacio disponible en el disco duro; requisitos de sistema de hardware compatibles con el sistema operativo, consulte http://www.microsoft.com . Mac: Mac OS X v10.5, 10.6, 10.7; 200 MB de espacio disponible en el disco duro; requisitos de sistema de hardware compatibles con el sistema operativo, consulte http://www.apple.com .
ACÚSTICA⁷	Emisiones de potencia acústica: 6,6 B(A) Emisiones de potencia acústica (activa, copia o escaneo): 6,8 B(A) Emisiones de potencia acústica (Lista): Inaudible Emisiones de presión acústica observador (activa, imprimiendo): 52 dB(A) Emisiones de potencia acústica observador (activa, copia o escaneo): 54 dB(A) Emisiones de presión acústica observador (Lista): Inaudible
ENTORNO OPERATIVO	Rango de temperatura operativa: 10 a 30° C (50 a 81° F) Temperatura operativa recomendada: 15 a 27° C (59 a 80,6° F) Rango de temperatura de almacenamiento: 0 a 35° C (32 a 95° F) Rango de humedad no operativa: 10 a 90% HR Rango de humedad operativa: 10 a 70% HR Rango de humedad operativa recomendado: 20 a 60% HR
DIMENSIONES DEL PRODUCTO	663 x 555 x 585 mm (26,1 x 21,8 x 23 pulg.) Máximo: 933 x 555 x 585 mm (36,7 x 21,8 x 23 pulg.)
PESO DEL PRODUCTO	47 kg (103,5 lb)
CONTENIDO DE LA CAJAB	HP LaserJet Enterprise 500 color MFP M575F; cable de alimentación; cartuchos de tóner HP LaserJet, 1 negro (~ 5500 páginas), 1 de cada uno: magenta, cian, amarillo (~ 6000 páginas); software y documentación en CD-ROM; Guía de instalación, folleto de soporte; cable de fax
GARANTÍA	Garantía de hardware limitada por un año con el respaldo de HP Customer Care, servicio y soporte; un año de soporte técnico telefónico. Para obtener información adicional Comuníquese con HP
CARTUCHOS DE REEMPLAZO¹¹	Cartucho de tóner HP LaserJet HP 507A negro (rendimiento aprox. de 5500 páginas), CE400A; Cartucho de tóner HP LaserJet HP 507X negro (rendimiento aprox. de 11000 páginas), CE400X; Cartucho de tóner HP LaserJet HP 507A cian (rendimiento aprox. de 6000 páginas), CE401A; Cartucho de tóner HP LaserJet HP 507A amarillo (rendimiento aprox. de 6000 páginas), CE402A; Cartucho de tóner HP LaserJet HP 507A magenta (rendimiento aprox. de 6000 páginas), CE403A
GESTIÓN DE SEGURIDAD	Administración de seguridad: SNMPv3, SSL/TLS, autenticación 802.1X (EAP-PEAP, EAP-TLS), IPP sobre TLS, IPsec/Firewall con certificado, autenticación de clave precompartida y autenticación con Kerberos
ACCESORIOS	Bandeja para papel y medios pesados de 500 hojas HP Color LaserJet, CF084A Gabinete de impresora HP LaserJet, CF085A Kit de fusibles de 110 voltios, CE484A Kit de fusibles de 220 voltios, CE506A Unidad de recolección de tóner, CE254A Servidor de impresión inalámbrico HP Jetdirect ew2500, J8021A Servidor de impresión inalámbrico USB HP Jetdirect 2700W, J8026A Kit de sustitución del rodillo del ADF HP 100, L2718A
CARE PACKS	U1Q32E, Soporte de hardware HP por 3 años al siguiente día hábil para la impresora multifunción Color LaserJet M575. U2010E, Servicio de instalación en red HP de gama media para impresora multifunción LaserJet. U1Q53PE, Soporte de hardware HP de pos garantía por 2 años al siguiente día hábil para la impresora multifunción Color LaserJet M575. U1Q54PE, Soporte de hardware HP de pos garantía por 1 año al siguiente día hábil para la impresora multifunción Color LaserJet M575



[Inicio](#) > [Productos](#) > [Multifunción Láser color](#) > [Lexmark X925de](#)

[Imprimir esta página](#)

Lexmark X925de



Aumente su productividad con las asequibles impresiones A3 en color

El dispositivo multifunción Lexmark X925de ofrece una funcionalidad A3 en color asequible para grupos de trabajo muy ocupados a través de funciones sencillas, soluciones de productividad y un diseño compacto.

Parte #: 24Z0653

[Características](#)

[Detalles](#)

[En la caja](#)

[Tinta y tóner](#)

[Accesorios](#)

[Apps](#)

Función	Copiado a Color Envío de fax a color Impresión en Color Escaneo a color Escaneo a color en red
Tamaño (alto x ancho x profundo en mm)	771 x 672 x 668 mm
Tamaño con empaque (alto x ancho x profundo en mm)	1182 x 789 x 798 mm
Peso (kg)	79.3 kg
Garantía del Producto	1-Year Onsite Service, Next Business Day
Peso con empaque (kg)	110 kg
Código UNSPSC	43212110
Tamaño con bandejas extendidas (alto x ancho x profundo en mm)	1067 x 914 x 1049 mm
Certificaciones del producto	CAN/CSA-C22.2 60950-1-07, ICES-003 Class A, US FDA, BSMI Class A, CNS 13438, VCCI Class A, FCC Class A, UL 60950-1, EN/IEC 60320-1, NOM-019-SCFI-1998, CE Class A, CB IEC 60950-1, EN 60950-1, EN/IEC 61000-3, EN 55022 Class A, EN 55024, GS (TÜV), SAT, SABS, ZIK, KPSIM, Bel GISS, GOST-R 'Cpt' Mark, N Mark, UL AR, CS, TÜV Rh, ACMA A-tick mark Class A, AS/NZS 60950-1, CCC Class A, CISPIR 22 Class A, MIC Mark, EK-K60950, PSB
	Temperatura: 10 a 32°C

Atención al propietario

[Registre su producto](#)

[Asistencia técnica](#)

[Información de la garantía](#)

[Descargue la guía de usuario](#)

[Descargue los drivers](#)

¿Necesita ayuda?

[Busque un Distribuidor local](#)

[Contáctese con un representante de ventas](#)

Ambiente Operativo Específico	Temperatura: 10 a 32 °C Humedad: 20% a 80% de humedad relativa Altitud: 0 - 2300 metros
País de Origen	China (RP)
Marcas Comerciales	Lexmark y el símbolo de Lexmark con el diamante son marcas comerciales de Lexmark International, Inc., registradas en los EE.UU y/o en otros países. Todas las demás marcas comerciales son propiedad de sus respectivos propietarios. ENERGY STAR® es una marca registrada en los Estados Unidos. La información en este documento está sujeta a cambios sin previo aviso. PANTONE® es una marca comercial registrada de Pantone, Inc. This product features Adobe® Flash® technology. For further information, visit http://www.adobe.com/software/flash/about/ AirPrint y el logotipo AirPrint logo son marcas comerciales de Apple Computer, Inc.
Pantalla	Pantalla táctil en color e-Task de 10,2 pulgadas (25,9 cm) de Lexmark
Consumo Eléctrico Típico según Energy Star (TEC)	7.803 kilowatt-hora por semana
Pantalla Táctil	Yes
Red Ethernet	Si
USB Directo	Si
A3 / 11 x 17	Si
Tamaño del Grupo de Trabajo	Grupo de Trabajo de Mediano a Grande
Tecnología de Impresión	LED Color
Resolución de Impresión, Negro	1200 Image Quality 600 x 600 dpi
Resolución de Impresión, Color	Calidad de imagen 1200 600 x 600 dpi
Velocidad de Impresión (Carta, Negro): Hasta	30 ppm
Velocidad de Impresión (A4, Negro) : Hasta	31 ppm
Velocidad de Impresión (Carta, Color): Hasta	30 ppm
Velocidad de Impresión (A4, Color): Hasta	31 ppm
Velocidad de Impresión (Carta, Negro) Dúplex: Hasta	26 spm
Velocidad de Impresión (A4, Negro) Dúplex: Hasta	26 spm
Tiempo de salida de la primera página (Negro) tan rápido como	9 segundos

Procesador	900 MHz
Memoria, estándar	512 MB
Memoria, máxima	1536 MB
Area de Impresión (mm)	5 mm a partir de los bordes superior, inferior, derecho e izquierdo (dentro)
Nivel de ruido, inactiva	39 dBA
Nivel de ruido en impresión, operando	53 dBA
Tiempo de salida de la primera página (Color) tan rápido como	11 segundos
Nivel de Ruido en Impresión en modo Dúplex (dos caras), Operando	55 dBA
Disco Duro	Incluido en la configuración
Ciclo de Trabajo Mensual Máximo: Hasta	200000 Páginas al mes
Volumen de Páginas Mensual Recomendado	5000 - 10000 Páginas
Notas del Ciclo de Trabajo	<p>"Volumen Mensual Recomendado" es el rango de páginas que se puede utilizar para evaluar los productos de Lexmark en comparación con el promedio de páginas que se planea imprimir mensualmente con el dispositivo. Lexmark recomienda que el número de páginas a imprimir por mes esté dentro de este rango para lograr el desempeño óptimo de su dispositivo, basándose en diferentes factores, incluyendo los intervalos de reemplazo de suministros y papel, velocidad y uso típico del dispositivo.</p> <p>"Ciclo de Trabajo Máximo Mensual" es el número máximo de páginas que el dispositivo puede imprimir en un mes. Esta métrica provee una comparación de robustez en relación a las otras impresoras y multifuncionales de Lexmark.</p>
Velocidad de Copiado (Carta, Negro): Hasta	30 cpm
Velocidad de Copiado (A4, Negro): Hasta	31 cpm
Velocidad de Copiado (Carta, Color): Hasta	30 cpm
Velocidad de Copiado (A4, Color): Hasta	31 cpm
Velocidad de Copiado (Carta, Negro) Dúplex: Hasta	13 spm
Velocidad de Copiado (A4, Negro) Dúplex: Hasta	13 spm
Tiempo de salida de la primera copia (Negro) tan rápido como	17 segundos
Rango de Reducción / Amplificación	25 - 400 %

Amplicacion	
Nivel de ruido en modo copiadora, operando	54 dBA
Tiempo de salida de la primera copia (Color) tan rápido como	17 segundos
Área de Digitalización (escaneado), máxima (en mm)	297 x 432 mm
Tecnología de Digitalización (escaneado)	CCD
Simplex Velocidad de Digitalización (escaneado) (A4 / Carta, Negro): Hasta	33/ 32 Lados por minuto
Simplex Velocidad de Digitalización (escaneado) (A4 / Carta, Color): Hasta	33/ 32 Lados por minuto
Velocidad de Digitalización (escaneado) Dúplex (A4 / Carta, Negro): Hasta	12 Lados por minuto
Velocidad de Digitalización (escaneado) Dúplex (A4 / Carta, Color): Hasta	12 Lados por minuto
Resolución óptica de Digitalización (escaneado)	600 X 600 ppi
Nivel de ruido en modo escáner, operando	54 dBA
Tipo de Escaner	Digitalizadora plana con ADF
Digitalización desde el Alimentador Automático de Documentos	RADF (Duplex con recirculación)
Velocidad del módem	33.6 Kbps
Manejo del Papel (Estándar)	Bandeja de Entrada de 150 hojas Bandeja de Salida de 250-hojas Dúplex Integrada Bandeja de Entrada de 250 hojas Alimentador multipropósito de 50 hojas
Manejo del Papel (Opcional)	Gaveta de 550 hojas
Capacidad de Entrada de Papel para Copiadora/Fax/Escáner (ADF) : Hasta	100 hojas bond de 20 lb o 75 g/m2
Capacidad de Entrada	

de Papel, Estándar: Hasta	450 hojas bond de 20 lb o 75 g/m2
Capacidad de Entrada de Papel, Máxima: Hasta	2100 hojas bond de 20 lb o 75 g/m2
Capacidad de Salida del Papel, Estándar: Hasta	250 hojas bond de 20 lb o 75 g/m2
Capacidad de Salida de Papel, Máxima: Hasta	250 hojas bond de 20 lb o 75 g/m2
Opción de Acabado	No
Tamaños de Papel Soportados	Sobre 10 Sobre 7 ¾ Sobre 9 A3 A4 A5 Sobre B5 Sobre C5 Sobre DL Ejecutivo Folio JIS-B4 JIS-B5 Hoja de contabilidad Legal Carta Statement Universal Oficio A6
Tipos de Papel Soportados	Cartulina Sobres Etiquetas Papel normal Transparencias Consulte la Guía de Tarjetas y Etiquetas Papel Banner
Capacidad de Salida de Papel para Copiadora/Fax/Escáner) (ADF) : Hasta	100 hojas bond de 20 lb o 75 g/m2
Rango de peso del papel soportado - bandeja estándar (g/m2)	60 - 128 gsm
Número de Entradas de Papel, Estándar	3
Número de Entradas de Papel, Máximo	6
Impresión dúplex (2 caras)	Dúplex integrado
ADF	Alimentador automático de documentos para 100 hojas
	*Rendimiento promedio continuo declarado para cartuchos negros o CMY

Rendimiento de Suministros	compuestos: hasta esta cantidad de páginas estándar de conformidad con ISO/IEC 19798. Cartuchos de tóner color (CMY) de alto rendimiento de 6.500* páginas Cartucho de tóner negro de alto rendimiento de 8.500* páginas
Suministro(s) embarcado(s) con el equipo	Cartuchos Color (CMY) de alto rendimiento de 7500* páginas Cartucho negro de alto rendimiento de 8500* páginas
Comentarios sobre el Fotoconductor	El rendimiento real se ve afectado por factores adicionales como la velocidad de impresión, el tamaño y la orientación del papel, la cobertura de tóner, la bandeja de origen del papel, el porcentaje de impresión sólo en negro y la complejidad media de los trabajos.
Rendimiento Estimado de la Unidad de Imágenes Hasta	30,000 páginas, basado en 3 páginas de media por trabajo en tamaño A4/carta ~ 5% de cobertura
Sistemas Operativos Apple Macintosh Soportados	Apple Mac OS X(10.5, 10.6, 10.7, 10.8, 10.9)
Soporta los Sistemas Operativos Microsoft Windows	Microsoft Windows XP Microsoft Windows Server 2003 Microsoft Windows XP x64 Microsoft Windows Server 2003 x64 Microsoft Windows Vista Microsoft Windows Vista x64 Microsoft Windows Server 2008 Microsoft Windows Server 2008 x64 Microsoft Windows 7 Microsoft Windows 7 x64 Microsoft Windows Server 2008 R2 Microsoft Windows 8 Microsoft Windows 8 x64 Microsoft Windows Server 2012 Microsoft Windows 8.1 Microsoft Windows 8.1 x64 Microsoft Windows Server 2012 R2 Microsoft Windows RT Microsoft Windows RT 8.1
Sistemas Operativos Novell Soportados	Novell NetWare 6.5 Open Enterprise Server Novell NetWare 5.1(SP 6+), 6.0(SP 3+) con Novell Distributed Print Services (NDPS) Novell Open Enterprise Server on SUSE Linux Enterprise Server
Sistemas Operativos Linux Soportados	SUSE Linux Enterprise Server 10, 11 SUSE Linux Enterprise Desktop 10, 11 Red Hat Enterprise Linux WS 4.0, 5.0 Red Flag Linux Desktop 6.0 Linpus Linux Desktop 9.6 Ubuntu 9.04, 9.10, 10.04, 10.10 Debian GNU/Linux 5.0, 6.0 Ubuntu 11.04, 11.10, 12.04, 12.10 openSUSE 11.3, 11.4, 12.1, 12.2 Fedora 14, 15, 16, 17 Mint 10, 11, 12, 13
Sistemas Operativos UNIX Soportados	Sun Solaris SPARC 8, 9, 10 Sun Solaris x86 10 HP-UX 11.11, 11.23, 11.31 Sun openSolaris SPARC 2010.02 Sun openSolaris X86 2010.02 IBM AIX 5.3, 6.1, 7.1
Citrix MetaFrame	Microsoft Windows Server 2003 ejecutando Terminal Services con Citrix Presentation Server 3.0, 4.0, 4.5 Microsoft Windows Server 2003 y 2003 X64 Edition con Citrix XenApp 5.0

	Microsoft Windows Server 2008 y 2008 X64 Edition con Citrix XenApp 5.0
Puertos Estándar	USB 2.0 Certificado Especificación de alta velocidad ("Hi-Speed") (Tipo B) Puerto frontal USB 2.0 Certificado High-Speed (Tipo A) Puerto trasero USB 2.0 Certificado Especificación de alta velocidad ("High-Speed") (Tipo A) Ethernet 10/100/1000 BaseTX (RJ-45)
Puertos Locales Opcionales	Serial RS-232C interno Paralelo bidireccional 1284-B interno
Puertos de Red Opcionales	MarkNet™ N7020e Gigabit Ethernet externo MarkNet™ N8120 Gigabit Ethernet interno MarkNet™ N8130 Fibra Fast Ethernet interno MarkNet™ N8250 802.11b/g/n Inalámbrico interno
Lenguajes de Impresión (Estándar)	Emulación PCL 5c Emulación PCL 6 Personal Printer Data Stream (PPDS) Emulación PostScript 3 xHTML Emulación PDF 1.6 Direct Image Microsoft XPS (XML Paper Specification) AirPrint™
Conjunto de Fuentes y Símbolos	3 de 9 fuentes PCL 5e escalables en formato angosto, regular y ancho 158 fuentes PostScript escalables 2 fuentes bitmap PCL 39 fuentes PPDS escalables 5 fuentes bitmap PPDS 84 fuentes PCL escalables Fuentes PCL 5e escalables OCR-A y OCR-B Para más información, consulte la Referencia Técnica
Protocolo de Soporte de Red	TCP/IP AppleTalk TCP/IP IPv6 TCP UDP
Métodos de Impresión de Red	LPR/LPD IP Directo (Puerto 9100) HTTP NDPS/NEPS (Novell Distributed Print Services, Novell Netware Enterprise Print Services) IP Mejorado (Puerto 9400) FTP, TFTP IPP 1.1 (Internet Printing Protocol) Integración de impresión ThinPrint
Seguridad de Red	SNMPv3 802.1x Autenticación: MD5, MSCHAPv2, LEAP, PEAP, TLS, TTLS IPSec
Protocolos de gestión de red	HTTP HTTPs (SSL*/TLS) SNMPv3 WINS IGMP BOOTP, RARP APIPA (AutoIP) DHCP ICMP DNS SNMPv2c Bonjour DDNS mDNS

ARP
 NTP
 Telnet
 Finger
 *Este producto incluye software desarrollado por el Proyecto Open SSL para uso en el toolkit OpenSSL.

Productos

Buscador de tinta y tóner
 Impresoras láser color
 Impresoras láser monocromáticas
 Impresoras y multifunción
 Protección De La Marca
 Donde Comprar
 Inscripción de correo electrónico

Soluciones comerciales

Soluciones administrativas
 Activación de la impresión
 Seguridad
 Impresión móvil

Servicios

Servicios de impresión administrada
 Servicios profesionales
 Servicios de atención al cliente

Soluciones para industrias

Atención médica
 Educación
 Industria financiera

Socios de Negocio

PartnerNet
 Convertirse en Socio de Negocio
 Buscar un Socio de Negocio

Software

Markvision
 Driver de impresión universal
 SAP

Asistencia

Asistencia técnica
 Registro de productos
 Encuesta Voice of the Customer - Socio de Negocios
 Encuesta Voice of the Customer - Usuario Final

Acerca de Lexmark

Visión general de la compañía
 Liderazgo ejecutivo
 Responsabilidad social corporativa
 Contáctenos

Privacidad y seguridad

Política de privacidad

Social Media

Dispositivo multifunción color serie X950 de Lexmark



Rendimiento de color altamente eficaz para el grupo de trabajo.

Serie X950 de Lexmark

Energeice su oficina y aumente la productividad con la serie X950 de Lexmark, que ofrece impresiones A3 en color de alto rendimiento, funciones flexibles, soluciones de flujo de trabajo fáciles de usar y seguridad avanzada.



Color



Pantalla táctil



Copia



Digitalización



Fax



Soluciones



Dúplex



32 x 122 cm



Hasta 55 ppm



Red

LEXMARK
TM

Serie X950 de Lexmark : características clave



Dispositivo a color Lexmark X950de que se muestra con módulo de bandeja tándem para 2.520 hojas, clasificador de folletos y alimentador de alta capacidad para 2.000 hojas.

Características para optimizar el trabajo



1) Intuitiva pantalla táctil en color

La pantalla táctil en color extra grande de 10,2 pulgadas simplifica el uso del dispositivo multifunción gracias a la navegación intuitiva, el acceso sencillo a soluciones de flujo de trabajo y los accesos directos.



2) Soluciones de Lexmark

Reduzca las impresiones innecesarias y simplifique los procesos de trabajo con soluciones precargadas en el dispositivo. Seleccione soluciones de Lexmark adicionales adaptadas a sus necesidades de flujo de trabajo.



3) Puerto USB directo

El puerto USB frontal permite obtener vistas previas, imprimir y digitalizar cómodamente y es compatible con la mayoría de formatos de archivo de imagen imprimibles.



4) Capacidad de entrada flexible

Seleccione la configuración que mejor se adapta a sus necesidades, hasta un máximo de 5.140 hojas.



5) Excelente administración de medios

La alimentación de papel totalmente confiable permite cargar hasta seis tipos diferentes de medios, que incluyen tamaños de hasta 32 x 122 cm y pesos de hasta 300 g por m².



6) Opciones de acabado avanzadas

Cree fácilmente impresiones internas de calidad profesional con opciones de acabado flexibles, como grapado de varias posiciones, perforado, apilado de salida ampliado y capacidad para folletos.

Serie X950 de Lexmark : información general



Excelente impresión en color

Deje una impresión duradera a los clientes y realice más impresiones internas gracias a la nítida impresión de calidad profesional disponible en una amplia gama de medios. Gracias a la tecnología avanzada de la serie X950, obtendrá capacidad multifunción A3 (tabloide) de alto rendimiento con colores uniformes desde la primera hasta la última página.

- Resolución de impresión de 1200 x 1200 para obtener gran variedad de colores vibrantes y texto nítido en color negro.
- Tonos de color uniformes con la calibración PANTONE.
- Reemplazo de Colores Nombrados ayuda con la parametrización de colores.
- Tecnología Color Care de Lexmark para administrar el uso del color y el control de los costos.
- Cree materiales colaterales, ya sean folletos grapados o plegados en medios de hasta tipo A3 (tabloide).



Productiva e intuitiva

La serie X950 de Lexmark combina las funciones de impresión, copia, digitalización y fax de alto rendimiento con aplicaciones de flujo de trabajo que permiten ahorrar tiempo y aumentar la productividad.

- Impresión y copia a velocidades de hasta 55 ppm en negro y hasta 50 ppm en color; digitalización a velocidades de hasta 70 imágenes por minuto: el tiempo de impresión de la primera copia es de tan sólo 5,8 segundos.
- La pantalla táctil en color extra grande de 10,2 pulgadas y fácil navegación proporciona instrucciones audibles y táctiles para que pueda completar las tareas de forma intuitiva.
- Las aplicaciones precargadas permiten aumentar la eficiencia en el flujo de trabajo.
- Digitalización en varios destinos, como correo electrónico, FTP, fax, red, unidad USB, entre otros.
- Las opciones Previsualización de impresión y Cambios posteriores al procesamiento permiten realizar impresión dúplex, agregar acabado o seleccionar páginas individuales para su impresión.
- Las funciones de copia avanzadas permiten interrumpir grandes trabajos de impresión para hacer una copia rápidamente o comprobar el primer grupo de copias antes de completar el trabajo.



Para entornos empresariales

La serie X950 de Lexmark cuenta con un potente motor de impresión diseñado para soportar las cargas de trabajo más exigentes con las funciones avanzadas y la flexibilidad necesarias para llevar adelante la empresa.

- La sólida conectividad facilita la integración en prácticamente cualquier entorno de red.
- Simplifique la supervisión y administración de dispositivos mediante el servidor web incorporado, el controlador universal de impresión de Lexmark y Lexmark MarkVision Enterprise.
- Disco duro de gran capacidad, procesador de 1,2 GHz y memoria RAM de hasta 2 GB.
- La bandeja interna 2 es estándar, lo que permite separar la salida de impresión, copia o fax en dos bandejas.
- Elija entre diversas opciones de entrada para ampliar la capacidad hasta 5.140 hojas.
- Los cartuchos de reposición fáciles de cambiar permiten imprimir hasta 32.000² páginas en negro y hasta 22.000² páginas en color.



Veracidad. Imagen. Continuidad.

Lexmark se dedica a diseñar y fabricar productos que ofrecen calidad y confiabilidad excepcionales. Maximice el rendimiento de la inversión, optimice el rendimiento del equipo de impresión de Lexmark y deje una impresión duradera utilizando siempre consumibles, servicios y piezas originales de Lexmark. La serie X950 cuenta con el respaldo de una garantía limitada de un año de Lexmark. También se encuentran disponibles planes de garantía ampliada.

El toque perfecto

La pantalla táctil en color e-Task de Lexmark es un punto de acceso clave al dispositivo multifunción. La interfaz personalizable extra grande de 10,2 pulgadas permite ver miniaturas de los documentos antes de imprimirlos, así como modificar trabajos de impresión desde el dispositivo. Además, podrá ver, seleccionar e imprimir ciertas páginas de un documento directamente desde la pantalla táctil. La sencilla e intuitiva navegación ofrece un acceso rápido a las funciones, accesos directos y flujos de trabajo que más utiliza. Las nuevas funciones interactivas y sensoriales proporcionan instrucciones audibles y táctiles que le guiarán a lo largo de sus operaciones confirmando el registro de los comandos táctiles e indicando las acciones procesadas.



Soluciones

Soluciones para ahorrar tiempo y dinero

La serie X950 de Lexmark cuenta con Lexmark Embedded Solutions Framework (eSF), una plataforma que permite agregar una amplia variedad de aplicaciones de software directamente al dispositivo. Estas soluciones se han diseñado pensando en la productividad y le ayudarán a facilitar o incluso eliminar los procesos empresariales que consumen más papel.

Soluciones precargadas en el dispositivo serie X950; Además, dispone de una amplia variedad de soluciones adicionales de Lexmark que pueden ayudarle a satisfacer las necesidades de sus flujos de trabajo :



Formularios y favoritos

Elimine los residuos y la falta de eficacia asociados a los formularios preimpresos. Guarde los formularios, materiales de marketing y otros documentos que se imprimen con mayor frecuencia en línea e imprímalos cuando los necesite.



Digitalización en red

Digitalice un documento impreso y guarde la imagen en una de las 30 carpetas de red compartidas personales o públicas predefinidas.



Cambio de idioma³

Cambie fácilmente el idioma de la pantalla táctil: hay 18 idiomas disponibles.



Digitalización en red prémium

Esta versión mejorada de Digitalización en red ofrece funcionalidad avanzada para ver la vista previa, modificar, mejorar e indexar documentos digitalizados antes de enviarlos a la carpeta de red compartida.



Showroom

Muestre una presentación personalizable con desplazamiento en la pantalla táctil en color para promocionar la empresa o los productos, o para comunicar mensajes importantes a clientes o empleados.



Copia de tarjetas

Ahorre tiempo y esfuerzo al copiar tarjetas de identidad, licencias y tarjetas sanitarias digitalizando, ampliando e imprimiendo ambas caras en la misma cara del papel automáticamente.

Imprima menos. Ahorre más.

¿Imprimir menos? Puede parecer un mensaje sorprendente, viniendo de una empresa que se dedica exclusivamente a soluciones de impresión. Sin embargo, si consideramos que las empresas invierten, en promedio, hasta el 6% de su facturación en costos de impresión y que la administración activa de las impresiones puede reducir estos costos hasta en un 30%¹, tiene mucho sentido. Los productos, soluciones y servicios de Lexmark ofrecen formas innovadoras de ahorrar dinero, reducir costos y minimizar su impacto sobre el medio ambiente. Nos comprometemos a ayudarle a imprimir menos y a ahorrar más.



Colores uniformes, siempre

Color deseado
PANTONE 346 C



Sin Reemplazo de
colores nombrados



Con Reemplazo de colores
nombrados



Imprima documentos internos profesionales con la confianza de saber que los colores con denominación de la marca y el logotipo de su empresa siempre se imprimirán con precisión y uniformidad. Mediante la característica Reemplazo de colores nombrados de Lexmark, incluida de forma estándar en el dispositivo, los usuarios pueden especificar valores de color específicos para facilitar la correspondencia de colores, ya sean colores PANTONE® o colores de la guía DIC Color Guide.



Administración de dispositivos sencilla

Lexmark MarkVision Enterprise provee una administración eficaz del entorno de salida. Este software gratuito basado en navegador ofrece una visión completa de todas las impresoras de red y dispositivos multifunción, cualquiera sea su fabricante. MarkVision Enterprise facilita a los administradores la configuración, seguimiento, vista, solución de problemas y administración dinámica de los dispositivos durante todo su ciclo de vida, desde el momento de su conexión a la red hasta el día en que dejan de utilizarse.



Protección de la información

Desde los datos que se transmiten a través de la red hasta las páginas que se imprimen, las funciones de seguridad multicapa y las funciones incorporadas permiten proteger los dispositivos, los documentos, los datos y la red.

- Compatibilidad con diversos controles de autorización y autenticación de usuarios.
- Opción de lector de tarjetas para la autenticación de usuarios con tarjetas de proximidad o de banda magnética.
- Cifrado avanzado del disco duro para proteger los datos confidenciales en la unidad de disco del dispositivo multifunción.
- Borrado de disco automático, programado o manual para eliminar datos latentes.
- Compatibilidad con seguridad de red IPSec, SNMPv3 y 802.1x.
- Inicio de sesión con auditoría de seguridad para realizar un seguimiento e identificar riesgos de seguridad.

Serie X950 de Lexmark : información para ordenar

Lexmark X950de

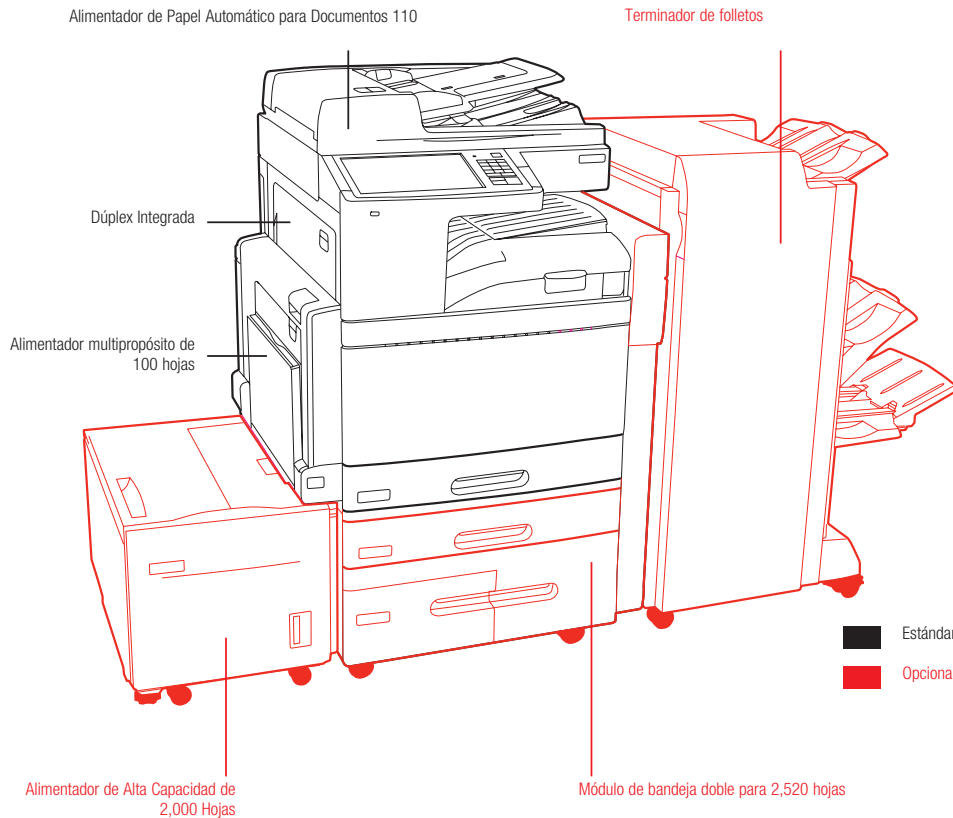

■ Estándar
■ Opcional

Compatible con la serie X950 completa

P/N Cartuchos de tóner

X950X2KG	Cartucho de tóner negro Extra Alto Rendimiento X950, X952, X954
X950X2CG	Cartucho de tóner cian Extra Alto Rendimiento X950, X952, X954
X950X2MG	Cartucho de tóner magenta Extra Alto Rendimiento X950, X952, X954
X950X2YG	Cartucho de tóner amarillo Extra Alto Rendimiento X950, X952, X954
C950X71G	Caja 1 fotoconductor para los dispositivos C950, X950/2/4
C950X73G	Caja con 3 fotoconductores para los dispositivos C950, X950/2/4
C950X76G	Contenedor de tóner residual C950, X950/2/4
25A0013	Cartuchos de Grapas (3 por paquete)
21Z0357	Cartucho para engrapado en lomo (4 por paquete)

P/N Opciones de memoria

1025041	Memoria DDR2-DRAM de 256 MB
1025042	Memoria DDR2-DRAM de 512 MB
1025043	Memoria DDR2-DRAM de 1024 MB
14F0245	Tarjeta flash de 256 MB

P/N Application Solutions

2220186	Tarjeta para IPDS X950, X952, X954
2220187	Tarjeta para emulación PRESCRIBE X950, X952, X954
2220185	Tarjeta para códigos de barras y Forms Card X950, X952, X954

57X9000 Lexmark PrintCryptCard

P/N Conectividad

27X0025	Servidor de impresión inalámbrico MarkNet N8250 802.11b/g/n
14F0037	MarkNet N8120 Gigabit Ethernet Print Server
14F0042	Servidor de impresión MarkNet N8130 Fiber Ethernet 100BaseFX, 10BaseFL
14T0220	MarkNet™ N7020e Gigabit Ethernet Print Server
1021294	Cable USB (2m)
14F0000	Tarjeta paralelo 1284-B
1021231	Cable paralelo (3m)
14F0100	Tarjeta interfaz serie RS-232C (165x, X65x)

P/N Piezas reemplazables por el usuario

40X7550	Kit de mantenimiento fusor: 320.000 páginas - C950, X95x (110-120V)
40X7569	Kit de mantenimiento fusor: 320.000 páginas - C950, X95x (220-240V)
40X7540	Kit de mantenimiento, 160.000 páginas - C950, X95x
40X7530	Kit de mantenimiento de ADF X95x

P/N Modelos Disponibles:
22Z0019 Lexmark X950de
22Z0020 Lexmark X952dte
22Z0021 Lexmark X954dte



Impresión ecológica

La serie X950 permite imprimir de forma responsable. Las funciones incluyen impresión dúplex para ahorrar papel, modo ecológico para reducir el consumo de papel y tóner y el botón de reposo con modo de hibernación para ahorrar energía. La serie X950 también permite ahorrar energía gracias al fusor de calentamiento instantáneo y el tóner diseñado específicamente que se fusiona a baja temperatura.

Serie X950 de Lexmark : información para ordenar

Lexmark X950de

P/N	Modelo
2220019	Lexmark X950de
P/N	Gestión del papel
2220014	Módulo de bandejas tándem para 2.520 hojas C950, X95x
2220013	C950, X95x - Soporte con bandejas (3x520 hojas)
2220012	C950, X95x - Soporte con bandeja de 520 hojas
2220015	C950, X95x - Alimentador de alta capacidad (2.000 hojas)
2220016	Clasificador de 3.500 hojas (3 perforaciones) C950, X95x
2220017	Clasificador de folletos (3 perforaciones) C950, X95x
2220175	Clasificador de 3.500 hojas (4 perforaciones) C950, X95x
2220176	Clasificador de folletos (4 perforaciones) C950, X95x
P/N	Extensión de garantía
2354235	X950 Garantía servicio a domicilio - 1 año adicional

2354236	X950 Garantía servicio a domicilio - 2 años adicionales
2354237	X950 Garantía servicio a domicilio - 3 años adicionales
2354238	X950 Garantía servicio a domicilio - 4 años adicionales
2354239	X950 Renovación de garantía de servicio a domicilio - 1 año

P/N	Servicio de instalación
2354242	Servicio de instalación y desinstalación X950

Otros modelos disponibles:

Lexmark X952de : Incluye: compatibilidad con soportes de 32 x 48 cm (12,6 x 19 pulg.), velocidad de impresión de hasta 50 ppm y tres alimentadores adicionales de 520 páginas, P/N2220020
Lexmark X954dhe : Incluye: compatibilidad con soportes de 32 x 48 cm (12,6 x 19 pulg.), velocidad de impresión de hasta 55 ppm, memoria RAM estándar de 2 GB y bandeja de entrada adicional de 2.520 hojas, P/N2220021

Contenido de la caja

Impresora multifunción en color Lexmark X950de, Cartuchos de tóner cian, magenta y amarillo de hasta 11.000* páginas, Cartucho de tóner negro de hasta 16.000* páginas, Unidades de imágenes en negro, cian, magenta y amarillo, CD de documentación y software, Cable(s) de alimentación, Cable telefónico RJ-11 o adaptador (disponibilidad en función de cada país), Guías de instalación (incluyen información sobre conexión de red y conexión local), Declaración de garantía limitada, Información sobre el Programa de devolución de cartuchos Lexmark

*Rendimiento medio en modo continuo declarado de los cartuchos negro o color (CMY) hasta este número de páginas estándar de acuerdo con la norma ISO/IEC 19798.

Lexmark X952de

P/N	Modelo
2220020	Lexmark X952de
P/N	Gestión del papel
2220016	Clasificador de 3.500 hojas (3 perforaciones) C950, X95x
2220017	Clasificador de folletos (3 perforaciones) C950, X95x
2220015	C950, X95x - Alimentador de alta capacidad (2.000 hojas)
2220175	Clasificador de 3.500 hojas (4 perforaciones) C950, X95x
2220176	Clasificador de folletos (4 perforaciones) C950, X95x
P/N	Extensión de garantía
2354263	X952 Garantía servicio a domicilio - 1 año adicional
2354264	X952 Garantía servicio a domicilio - 2 años adicionales

2354265	X952 Garantía servicio a domicilio - 3 años adicionales
2354266	X952 Garantía servicio a domicilio - 4 años adicionales
2354267	X952 Renovación de garantía de servicio a domicilio - 1 año

P/N	Servicio de instalación
2354270	Servicio de instalación y desinstalación X952

Otros modelos disponibles:

Lexmark X950de : Incluye: compatibilidad con medios de 32 x 48 cm (12,6 x 19 pulg.) y velocidad de impresión de hasta 45 ppm, P/N2220019
Lexmark X954dhe : Incluye: compatibilidad con soportes de 32 x 48 cm (12,6 x 19 pulg.), velocidad de impresión de hasta 55 ppm, memoria RAM estándar de 2 GB y bandeja de entrada adicional de 2.520 hojas, P/N2220021

Contenido de la caja

Impresora multifunción en color Lexmark X952de, Soporte para tres alimentadores de 520 hojas (A3), Cartuchos de tóner cian, magenta y amarillo de hasta 11.000* páginas, Cartucho de tóner negro de hasta 16.000* páginas, Unidades de imágenes en negro, cian, magenta y amarillo, CD de documentación y software, Cable(s) de alimentación, Cable telefónico RJ-11 o adaptador (disponibilidad en función de cada país), Guías de instalación (incluyen información sobre conexión de red y conexión local), Declaración de garantía limitada, Información sobre el Programa de devolución de cartuchos Lexmark

*Rendimiento medio en modo continuo declarado de los cartuchos negro o color (CMY) hasta este número de páginas estándar de acuerdo con la norma ISO/IEC 19798.

Lexmark X954dhe

P/N	Modelo
2220021	Lexmark X954dhe
P/N	Gestión del papel
2220016	Clasificador de 3.500 hojas (3 perforaciones) C950, X95x
2220017	Clasificador de folletos (3 perforaciones) C950, X95x
2220015	C950, X95x - Alimentador de alta capacidad (2.000 hojas)
2220175	Clasificador de 3.500 hojas (4 perforaciones) C950, X95x
2220176	Clasificador de folletos (4 perforaciones) C950, X95x
P/N	Extensión de garantía
2354291	X954 Garantía servicio a domicilio - 1 año adicional
2354292	X954 Garantía servicio a domicilio - 2 años adicionales

2354293	X954 Garantía servicio a domicilio - 3 años adicionales
2354294	X954 Garantía servicio a domicilio - 4 años adicionales
2354295	X954 Renovación de garantía de servicio a domicilio - 1 año

P/N	Servicio de instalación
2354298	Servicio de instalación y desinstalación X954

Otros modelos disponibles:

Lexmark X950de : Incluye: compatibilidad con medios de 32 x 48 cm (12,6 x 19 pulg.) y velocidad de impresión de hasta 45 ppm, P/N2220019
Lexmark X952de : Incluye: compatibilidad con soportes de 32 x 48 cm (12,6 x 19 pulg.), velocidad de impresión de hasta 50 ppm y tres alimentadores adicionales de 520 páginas, P/N2220020

Contenido de la caja

Impresora multifunción en color Lexmark X954de, Soporte de alimentador de alta capacidad para 2.520 hojas (A3/A4), Disco duro, Cartuchos de tóner cian, magenta y amarillo de hasta 11.000* páginas, Cartucho de tóner negro de hasta 16.000* páginas, Unidades de imágenes en negro, cian, magenta y amarillo, CD de documentación y software, Cable(s) de alimentación, Cable telefónico RJ-11 o adaptador (disponibilidad en función de cada país), Guías de instalación (incluyen información sobre conexión de red y conexión local), Declaración de garantía limitada, Información sobre el Programa de devolución de cartuchos Lexmark

*Rendimiento medio en modo continuo declarado de los cartuchos negro o color (CMY) hasta este número de páginas estándar de acuerdo con la norma ISO/IEC 19798.

Serie X950 de Lexmark : especificaciones de producto

	Lexmark X950de	Lexmark X952dte	Lexmark X954dhe
Impresión			
Tecnología de Impresión	LED Color		
Velocidad de Impresión (Carta, Negro): Hasta	45 ppm	50 ppm	55 ppm
Velocidad de Impresión (Carta, Color): Hasta	40 ppm	45 ppm	50 ppm
Tiempo de salida de la primera página (Negro)	tan rápido como 5.5 segundos	tan rápido como 5.2 segundos	tan rápido como 5.0 segundos
Tiempo de salida de la primera página (Color)	tan rápido como 7.7 segundos	tan rápido como 7.7 segundos	tan rápido como 7.2 segundos
Resolución de Impresión, Negro	1200 x 1200 dpi, 2400 Image Quality		
Resolución de Impresión, Color	1200 x 1200 dpi, 2400 Image Quality		
Memoria, estándar	1024 MB	1024 MB	2048 MB
Memoria, máxima	2048 MB		
Disco Duro	Incluido en la configuración		
Nivel de ruido en impresión, operando	52 dBA	52 dBA	53 dBA
Nivel de ruido, inactiva	24 dBA		
Ciclo de Trabajo Mensual Máximo: Hasta	200000 Páginas al mes	225000 Páginas al mes	250000 Páginas al mes
Volumen de Páginas Mensual Recomen-	5000 - 33000 Páginas		
Consumibles			
Rendimiento de Suministros	Cartuchos de tóner (CMY) para 22.000 ² páginas, Cartucho de tóner negro de 32.000 ² páginas		
Copia			
Velocidad de Copiado (Carta, Negro): Hasta	45 cpm	50 cpm	55 cpm
Velocidad de Copiado (Carta, Color): Hasta	40 cpm	45 cpm	50 cpm
Digitalización			
Digitalización desde el Alimentador Automático de Documentos	RADF (Duplex con recirculación)		
Resolución de Digitalización (escaneado)	600 X 600 dpi		
Rango de Reducción / Ampliación	25 - 400 %		
Fax			
Velocidad del módem	33.6 Kbps		
Gestión del papel			
Manejo del Papel (Estándar)	Bandeja de Salida de 500 hojas, Dúplex Integrada, Alimentador multipropósito de 100 hojas, Bandeja de Entrada de 520 hojas	Bandeja de Salida de 500 hojas, Dúplex Integrada, Alimentador multipropósito de 100 hojas, Bandeja de Entrada de 520 hojas, Soporte de 3 gavetas de 520 hojas	Bandeja de Salida de 500 hojas, Dúplex Integrada, Alimentador multipropósito de 100 hojas, Bandeja de Entrada de 520 hojas, Módulo de bandeja doble para 2,520 hojas
Manejo del Papel (Opcional)	Alimentador de Alta Capacidad de 2,000 Hojas, Unidad de Acabado de 3,500 hojas, Soporte de 3 gavetas de 520 hojas, Terminador de folletos, Módulo de bandeja doble para 2,520 hojas, Soporte de gaveta de 520 hojas	Alimentador de Alta Capacidad de 2,000 Hojas, Unidad de Acabado de 3,500 hojas, Terminador de folletos	Alimentador de Alta Capacidad de 2,000 Hojas, Unidad de Acabado de 3,500 hojas, Terminador de folletos
Capacidad de Entrada de Papel, Estándar: Hasta	620 hojas bond de 20 lb o 75 g/m ²	2180 hojas bond de 20 lb o 75 g/m ²	3140 hojas bond de 20 lb o 75 g/m ²
Capacidad de Entrada de Papel, Máxima: Hasta	5140 hojas bond de 20 lb o 75 g/m ²	4180 hojas bond de 20 lb o 75 g/m ²	5140 hojas bond de 20 lb o 75 g/m ²
Capacidad de Entrada de Papel para Copiadora/Fax/Escáner (ADF) : Hasta	110 hojas bond de 20 lb o 75 g/m ²		
Tipos de Papel Soportados	Cartulina, Sobres, Papel satinado, Etiquetas, Papel normal, Transparencias, Consulte la Guía de Tarjetas y Etiquetas		
Información general			
Función	Copiado a Color, Envío de fax a color, Impresión en Color, Escaneo a color, Escaneo a color en red		
Garantía del Producto	1-Year Onsite Service, Next Business Day		
Certificaciones del producto	www.lexmark.com		
Tamaño (alto x ancho x profundo en mm)	762 x 640 x 685 mm	1127 x 640 x 685 mm	1127 x 640 x 685 mm
Peso (kg)	116.0 kg	150.7 kg	159.6 kg
Ambiente Operativo Específico	Altitud: 0 - 2500 metros, Temperatura: 10 a 32°C, Humedad: 15% a 85% de humedad relativa		

Volumen de Páginas Mensual Recomendado

"Volumen Mensual Recomendado" es el rango de páginas que se puede utilizar para evaluar los productos de Lexmark en comparación con el promedio de páginas que se planea imprimir mensualmente con el dispositivo. Lexmark recomienda que el número de páginas a imprimir por mes esté dentro de este rango para lograr el desempeño óptimo de su dispositivo, basándose en diferentes factores, incluyendo los intervalos de reemplazo de suministros y papel, velocidad y uso típico del dispositivo.

Ciclo de Trabajo Mensual Máximo

"Ciclo de Trabajo Mensual Máximo" es el número máximo de páginas que el dispositivo puede imprimir en un mes. Esta métrica provee una comparación de robustez en relación a las otras impresoras y multifuncionales de Lexmark.

Notas al pie de página

- 1 Fuente: InfoTrends/CapVentures., "Network Document Solutions Forecast 2007-2012, Network Document Solutions Consulting Service", Agosto, 2008
- 2 Rendimiento medio en modo continuo declarado de los cartuchos negro o color (CMY) de acuerdo con la norma ISO/IEC 19798.
- 3 Cambio de idioma es una opción que se muestra durante la instalación.
- 4 Ilustración que muestra la descripción ampliada de la pantalla táctil.



Marcas Comerciales

Lexmark y el símbolo de Lexmark con el diamante son marcas comerciales de Lexmark International, Inc., registradas en los EE.UU y/o en otros países. Todas las demás marcas comerciales son propiedad de sus respectivos propietarios. ENERGY STAR® es una marca registrada en los Estados Unidos. La información en este documento está sujeta a cambios sin previo aviso. PANTONE® es una marca comercial registrada de Pantone, Inc. This product features Adobe® Flash® technology. For further information, visit <http://www.adobe.com/software/flash/about/>

Imprima menos. Ahorre más.

www.lexmark.com

LEXMARK
TM



Impresora de formato amplio HP Officejet 7610 e-Todo en uno

Impresión económica, de calidad profesional, en formato amplio de hasta 330,2 x 482,6 mm, con resultados confiables y flexibles mediante una impresora e-Todo-en-uno inalámbrica.¹



Destáquese con impresiones versátiles de formato amplio

- Imprima con color llamativo en una amplia gama de tamaños: desde 76.2 x 127 mm hasta 330.2 x 482.6 mm. Escanee, copie y use fax con facilidad.
- Cree volantes sin bordes, folletos, material de marketing y mucho más dentro de la empresa, con un costo inferior al que tendría en una tienda.⁵
- Elija tintas HP originales para tener documentos de secado rápido y resistentes al agua³ que conserven colores vivos por décadas.⁴
- Tenga impresiones de calidad profesional a un bajo costo por página mediante cartuchos de tinta individuales de gran capacidad.

Aproveche las funciones que ahorran tiempo y simplifican las tareas de oficina

- Escanee documentos grandes de una sola pasada con el cristal de 297 x 432 mm de esta impresora e-Todo-en-uno increíblemente compacta.
- Haga menos recargas de papel y maneje trabajos de impresión grandes mediante el alimentador automático de documentos y la bandeja para 250 hojas.
- Simplifique los flujos de trabajo. Las aplicaciones de negocios le permiten acceder, almacenar, imprimir y mucho más directamente desde la pantalla color.⁶
- Elija HP para tener productividad confiable. Esta impresora e-Todo-en-uno se diseñó para volúmenes de hasta 800 páginas por mes.

Conéctese e imprima: en la oficina o en cualquier parte²

- Imprima de manera inalámbrica en la red de su oficina y comparta esta impresora e-Todo-en-uno HP con otros equipos inalámbricos.¹
- Imprima desde su teléfono inteligente o tablet, desde casi cualquier sitio, con HP ePrint.²
- Imprima desde dispositivos móviles inalámbricos (sin una red) con la impresión inalámbrica directa.⁷
- Agregue esta e-Todo-en-uno a su red Ethernet para compartirla fácilmente con su grupo de trabajo.

Reduzca su impacto sin sacrificar rendimiento

- Ahorre energía sin sacrificar rendimiento: este dispositivo cuenta con calificación ENERGY STAR® 2.0
- Ahorre hasta un 50% en costos de papel con la impresión automática a doble cara opcional.⁸
- Reduzca el impacto medioambiental: recicle con facilidad sus cartuchos de tinta originales de HP gratis a través de HP Planet Partners.⁹
- Ahorre hasta un 40% en energía: preconfigure esta impresora e-Todo-en-uno para que se encienda o se apague de manera programada.¹⁰

HP EcoSolutions

- Ahorre hasta un 50% en costos de papel con la impresión automática a doble cara opcional
- Ahorre hasta un 40% en energía: preconfigure esta impresora para que se encienda o se apague de manera programada¹
- Ahorre papel al poder visualizar y almacenar faxes en forma electrónica

Calificación ENERGY STAR® 2.0

¹El cálculo de ahorro de energía supone que el dispositivo está programado para apagarse 12 horas durante la semana y 48 horas durante el fin de semana. La reducción del consumo de energía es en comparación con un modelo de uso diario típico, es decir, que permanece "apagado" durante la noche y los fines de semana.

www.hp.com/ecosolutions



¹El rendimiento inalámbrico depende del entorno físico y de la distancia del punto de acceso. Las operaciones inalámbricas son sólo compatibles con enrutadores de 2,4 GHz.

²Requiere una conexión de Internet a una impresora web HP y registrar una cuenta en HP ePrint. Para ver una lista de impresoras y tipos de documentos e imágenes compatibles, más otros detalles sobre HP ePrint, visite hpconnected.com. Los dispositivos móviles requieren conexión a Internet y correo electrónico. Puede requerir un punto de acceso inalámbrico. Pueden aplicarse tarifas de uso o planes de datos adquiridos por separado. Los tiempos de impresión y las velocidades de conexión pueden variar.

³Resistencia al agua basada en pruebas internas de HP, utilizando papel con el logotipo ColorLok®.

⁴Resistencia a la decoloración basada en las predicciones de la industria del papel para papeles sin ácido y tintas HP originales; datos sobre estabilidad de los colorantes a temperatura ambiente basados en sistemas similares probados de acuerdo con ISO 11798 e ISO 18909.

⁵Basado en materiales de marketing impresos en las series HP Color LaserJet CP2020/CM2320 y los productos de la familia HP Officejet Pro en comparación con el precio promedio en tienda de copiado para tiradas de hasta 2500 páginas. Los resultados reales pueden variar. Fuente: Estudios de costo de impresiones de InfoTrends, junio de 2011. Visite hp.com/go/printcosts para ver más detalles.

⁶Requiere una conexión de Internet a la impresora. Los servicios requieren registro. La disponibilidad de aplicaciones varía según el país, el idioma y los acuerdos. Para ver más detalles, visite hpconnected.com.

⁷Es posible que necesite una aplicación o un controlador para usar HP Wireless Direct; para obtener más información, visite hpconnected.com. El rendimiento de la conexión inalámbrica depende del entorno físico y de la distancia de la impresora.

⁸Función de impresión automática a doble cara no incluida; se compra por separado. No disponible en todos los países.

⁹La disponibilidad del programa varía. El servicio de devolución y reciclaje de cartuchos HP originales está disponible actualmente en 47 países, territorios y regiones de Asia, Europa, Norteamérica y Sudamérica a través del programa HP Planet Partners. Para obtener más información, visite hp.com/recycle.

¹⁰El cálculo de ahorro de energía supone que el dispositivo está programado para apagarse 12 horas durante la semana y 48 horas durante el fin de semana. La reducción del consumo de energía es en comparación con un modelo de uso diario típico, es decir, que permanece "apagado" durante la noche y los fines de semana.





Impresora de formato amplio HP Officejet 7610 e-Todo en uno

ESPECIFICACIONES TÉCNICAS

Funciones	Impresión, copia, escaneo, envío de fax, web
Tecnología de impresión	Inyección térmica de tinta HP
Lenguajes de impresora estándar	HP PCL3 GUI, HP PCL3 Mejorada
Velocidad de impresión	Negro (ISO): Hasta 15 ppm ¹ ; Negro (borrador, A4): Hasta 33 ppm ¹ ; Primera página impresa en negro (A4, lista): 15 segundos; Color (ISO): Hasta 8 ppm ¹ ; Color (borrador, A4): Hasta 29 ppm ¹ ; Salida de primera página impresa color (A4, preparada): Velocidad máxima de 18 segundos
Resolución de impresión	Negro (óptima): hasta 600 x 1200 dpi; Color (óptima): Resolución optimizada de hasta 4800 x 1200 dpi en color (cuando se imprime desde una computadora con papel fotográfico HP y 1200 dpi de entrada)
Número de cartuchos de impresión	4 (1 de cada color: negro, cian, magenta y amarillo)
Volumen de páginas mensuales recomendado	200 a 800 ²
Ciclo de trabajo	Mensual, A4: Hasta 12000 páginas
Impresión sin bordes	Sí (hasta 330,2 x 482,6 mm)
Velocidad de copia	Negro (ISO): Hasta 9 cpm ³ ; Negro (borrador, A4): Hasta 33 cpm ³ ; Color (ISO): Hasta 6 cpm ³ ; Color (borrador, A4): Hasta 29 cpm ³
Resolución de copia	Texto y gráficos en negro: hasta 600 x 1200 dpi; Color: Resolución optimizada de hasta 4800 x 1200 dpi en color (cuando se imprime desde una computadora con papel fotográfico HP y 1200 dpi de entrada)
Número máximo de copias	Hasta 99 copias
Redimensionado de copia	25 to 400%
Configuraciones de copia	Copias; Tamaño; Calidad; Más claro/Más oscuro; Tamaño de papel; Cambiar tamaño; Tipo de papel; Dos caras; Copia ID, Compaginar; Cambio de márgenes; Optimización; Recortar; Vista previa de copia
Tipo de escaneado/Tecnología	Cama plana, alimentador automático de documentos (ADF); CIS
Capacidad del alimentador automático de documentos	Estándar, 35 hojas
Resolución de escaneado	Hardware: Hasta 1200 x 1200 dpi (hasta 600 x 600 dpi para tamaño B); Óptica: Hasta 1200 ppp
Niveles de escala de grises/Profundidad en bits	256; 24 bits
Formato del archivo de digitalización	Tipo de archivo de escaneo admitido por Software: Bitmap (.bmp), JPEG (.jpg), PDF (.pdf), PNG (.png), Rich Text (.rtf), PDF rastreado (.pdf), texto (.txt), TIFF (.tif)
Modos de entrada de datos para escaneado	Escaneo: Controlador de software (sistema operativo Win/Mac), panel frontal, TWAIN, utilidad basada en WIA; Copia: Controlador de software (sistema operativo Win/Mac), panel frontal, TWAIN, utilidad basada en WIA; Scanlets: escaneo a tarjeta de memoria, escaneo a correo electrónico, escaneo a PC y escaneo a PDF
Tamaño Máximo de Escaneo	ADF: 216 x 356 mm; 8,5 x 14 pulg. Cama plana: 279 x 432 mm; 11,69 x 17 pulg.
Velocidad de fax	4 segundos por página
Resolución de fax	Negro, modo óptimo: Hasta 300 x 300 ppp; Negro, modo estándar: 203 x 98 ppp
Funciones de fax	Fax: Sí, en color; Re-llamada automática: Sí; Envío de fax retardado: Sí (sólo en negro); Soporte de Detección de llamada: Sí; Soporte de reenvío de fax: Sí; Soporte de polling de fax: Sí; Soporte de Junk barrier: Sí, requiere Caller ID; Capacidad máxima para números de marcación rápida: Hasta 110 números; Admite interfaz de PC: Sí, envío y archivo de fax en PC; Soporte de handset telefónico: No
Conectividad estándar	1 USB 2.0; 1 Ethernet; 1 conexión inalámbrica 802.11b/g/n; 1 puerto host USB; 2 RJ-11 para fax
Capacidad de integración en red	Estándar (Ethernet, WiFi 802.11b/g/n integradas)
Capacidad inalámbrica	Sí, WiFi 802.11b/g/n integrada
Conexión automática inalámbrica HP	Sí
Capacidad de impresión móvil	Apple AirPrint™; HP ePrint
Velocidad del procesador	500 MHz
Memoria	256 MB; Máximo: 256 MB
Tipos de soporte admitidos	Papel (papel normal grueso, papel blanco brillante HP, papel para presentaciones HP Premium, mate, papeles fotográficos HP Premium Plus, otros papeles para inyección de tinta, papeles fotográficos avanzados HP, papel fotográfico diario HP, mate, papel fotográfico diario HP, satinado, otros papeles fotográficos, otros papeles especializados, otras tarjetas de felicitación, papel para folletos HP de 180 g, satinado, papel para folletos y volantes HP, mate, papel para folletos y volantes HP, satinado, papel para folletos de estilo triptico HP, mate, papel para folletos de estilo triptico HP, satinado, otros papeles para folletos, hagaki normal, hagaki para inyección de tinta, cartulina
Tamaños de soportes de impresión admitidos	A3+, A3, A4, A5, A6, B4 (JIS), B5 (JIS), Tarjeta para fichas A4, Sobre C5, Sobre C6, Sobre DL, 10 x 15 cm, 13 x 18 cm A4; Carta; B5; Tabloide; A3
Tamaños de soportes personalizados	76,2 x 127 mm a 330,2 x 1117,6 mm (soportes personalizados admitidos únicamente en Mac) Bandeja 1: 3 x 5 pulg. a 13 x 44 pulg. (tamaños personalizados compatibles solo con controlador Mac)
Gramaje de soportes admitido	34 a 250 g/m ² 9 a 66 lb bond (soporte común)
Manipulación de impresión	Bandeja de entrada 250 hojas; Bandeja salida de 75 hojas; Alimentador de sobres: Sí; Bandejas de papel estándar: 1 Capacidades de entrada: Capacidad máxima de entrada: Hasta 250 hojas oficio, Hasta 60 hojas papel fotográfico, Hasta 60 hojas Foto 4x6, Hasta 80 tarjetas, Hasta 30 sobres Capacidades de salida: Capacidad máxima de salida: Hasta 75 hojas oficio, Hasta 25 hojas papel fotográfico, Hasta 35 tarjetas, Hasta 30 sobres

Contenido de la caja	CR769A HP Officejet 7610 e-Todo-en-uno; Conjunto de cabezal de impresión; Cartucho de tinta negra para Officejet HP 932 (~ 400 páginas); Cartucho de tinta cian para Officejet HP 933; Cartucho de tinta magenta para Officejet HP 933; Cartucho de tinta amarilla para Officejet HP 933; rendimiento compuesto (~330 páginas); tarjeta de compra; cable de alimentación; CD-ROM; cable telefónico; Póster de instalación, Guía de primeros pasos. [Promedio basado en ISO/IEC 24711 o la metodología de prueba de HP e impresión continua. El rendimiento real varía considerablemente de acuerdo con el contenido de las páginas impresas y otros factores. Para obtener más información, visite hp.com/go/learnaboutsupplies
Descripción de pantalla	LCD de 2,65" (6,70 cm) con marco TouchSmart
Consumibles	CN053AL Cartucho original de tinta negra de alto rendimiento HP 932XL Rendimiento medio de los cartuchos 1000 páginas CN054AL Cartucho original de tinta cian de alto rendimiento HP 933XL Rendimiento medio de los cartuchos 825 páginas CN055AL Cartucho original de tinta magenta de alto rendimiento HP 933XL Rendimiento medio de los cartuchos 825 páginas CN056AL Cartucho original de tinta amarilla de alto rendimiento HP 933XL Rendimiento medio de los cartuchos 825 páginas CN057AL Cartucho original de tinta negra HP 932 Rendimiento medio de los cartuchos 400 páginas Rendimiento aproximado. El rendimiento real depende de la impresora y el uso específico. Visite hp.com/go/pageyield para obtener más información
Software incluido	Software de impresoras HP; Barra de Bing para HP (incluye HP Smart Print); Ayuda para la serie HP Officejet 7610; Estudio de mejora del producto para la serie HP Officejet 7610; HP Update; Comprar consumibles en línea; HP Photo Creations
Sistemas operativos compatibles	Windows 8, (32 bits y 64 bits), Windows 7, (32 bits y 64 bits), Windows Vista, (32 bits y 64 bits), Windows XP, (32 bits) SP3 o superior, Mac OS X v10.6, OS X Lion, OS X Mountain Lion, Linux (para obtener más información, consulte http://hplipopensource.com/hplip-web/index.html)
Requisitos mínimos del sistema	PC: Windows 8, Windows 7; Procesador de 1 GHz y 32 bits (x86) o 64 bits (x64), 2 GB de espacio libre en el disco duro, Microsoft Internet Explorer, CD-ROM/DVD o Internet, USB; Windows Vista; Procesador de 800 MHz y 32 bits (x86) o 64 bits (x64), 2 GB de espacio libre en el disco duro, Microsoft Internet Explorer, CD-ROM/DVD o Internet, USB, Windows XP SP3 (sólo 32 bits); Procesador Intel® Pentium® II, Celeron® o compatible de 233 MHz, 750 MB en el disco duro, Microsoft Internet Explorer 6, CD-ROM/DVD o Internet, USB, Mac OS X v10.6, OS X Lion, OS X Mountain Lion: 1 GB de espacio libre en el disco duro, CD-ROM/DVD-ROM o Internet, USB, Linux (para obtener más información, visite http://hplipopensource.com/hplip-web/index.html) Mac: Mac OS X v10.6; OS X Lion; OS X Mountain Lion; 1 GB en el disco duro; CD-ROM/DVD-ROM o Internet, USB
Acústica	Emisiones de potencia acústica: 6,4 B(A) (impresión de borrador rápido en negro); 6,1 B(A) (impresión normal en negro); 6,4 B(A) (impresión de borrador rápido color); 5,9 B(A) (impresión normal color); 6,3 B(A) (copiado desde AAD normal); 6,3 B(A) (copiado desde escáner normal); Emisiones de presión acústica: 55 dB(A) (impresión de borrador rápido, negro); 50,7 dB(A) (impresión normal, negro); 53,2 dB(A) (impresión de borrador rápido, color); 47,3 dB(A) (impresión normal, color); 47,3 dB(A) (copiado desde AAD, color); 48,3 dB(A) (copiado desde AAD, negro); 47,2 dB(A) (copiado desde escáner, color); 50,8 dB(A) (copiado desde escáner, negro)
Alimentación	Tipo de fuente de alimentación: Fuente de alimentación externa universal Requisitos de alimentación: Voltaje de entrada de 100 a 240 V CA (+/- 10%), 50/60 Hz (+/- 3 Hz) Consumo de energía: 27,7 watts (impresión); 20,87 watts (copiado); 4,57 watts (lista); 1,89 watts (suspensión); 0,31 watts (apagado manual); 0,31 watts (apagado automático)
Ambiente operativo	Temperatura operativa: límites: 5 a 40°C Temperatura operativa recomendada: 15 a 32°C Temperatura de almacenamiento: límites: -40 a 140°C Humedad recomendada: Entorno operativo: De 20 a 80% RH Rango de humedad en inactividad: HR máxima de 90% sin funcionamiento Humedad operativa, límites: 10 a 80% RH
ENERGY STAR	Sí
Dimensiones del producto	Ancho x fondo x alto: 617 x 486,5 x 297 mm; 24,61 x 19,15 x 11,69 pulg. Máximo: 625,2 x 671 x 297 mm; 24,61 x 26,42 x 11,69 pulg.
peso del producto	16,2 kg 35,6 lb
Garantía	Un año de garantía limitada para hardware, soporte web las 24 horas los 7 días de la semana; soporte telefónico en horario de oficina dentro del periodo de la garantía
Opciones de Servicio y Soporte técnico	UG305E - 2 años de HP Care Pack con devolución a depósito para impresoras Officejet UG245E - 3 años de HP Care Pack con devolución a depósito para impresoras Officejet UG602PE - 1 año de HP Care Pack postgarantía con devolución a depósito para impresoras Officejet

Cuente con soporte confiable para crear la mejor imagen posible. Podemos ayudarle a mejorar su entorno de impresión y creación de imágenes, proteger su inversión en IT y hacer crecer su empresa, con un soporte profesional que es accesible, personal y a la medida de sus necesidades a través de los Servicios HP Care Pack.

Modelos calificados por ENERGY STAR®; visite hp.com/go/energystar

Para más información, visite nuestro sitio Web hp.com

Impresora de formato amplio HP Officejet 7610 e-Todo en uno CR769A

¹Después de la primera página o después del primer conjunto de páginas de prueba ISO. Para ver más información, visite hp.com/go/printerclaims

²HP recomienda que el número de páginas impresas por mes esté dentro del rango establecido para el óptimo desempeño del dispositivo, basado en factores tales como los intervalos de reemplazo de consumibles y la vida del dispositivo en un periodo de garantía extendido.

³Las velocidades de copiado pueden variar según el tipo de documento.



HP Officejet Pro X476dw Multifunction Printer

La próxima generación de impresión está aquí. Imprima en color con calidad profesional y hasta el doble de velocidad¹ reduciendo a la mitad el costo por página de impresoras láser² usando la Tecnología HP PageWide. Ayude a los grupos de trabajo a prosperar con funciones versátiles y fácil administración.



Hasta el doble de velocidad¹ y la mitad del costo² de las impresoras láser.

- Produzca impresiones de calidad con tintas originales HP y ahorre hasta un 50% en costos de impresión en comparación con las impresoras láser color.²
- El nuevo modo Oficina en general brinda impresiones de alta calidad a hasta 55 páginas por minuto.³
- Imprima brillantemente a una velocidad revolucionaria con la misma tecnología HP PageWide utilizada en las prensas digitales de alta gama.

Empodere a los grupos de trabajo con un equipo multifunción fácil de administrar

- Toque y deslice los dedos en la pantalla intuitiva táctil en color de 10,92 cm (4,3 pulg.) para imprimir, copiar, escanear, fax y enviar archivos digitales.⁸
- Administre proactivamente este dispositivo y supervise el estado de manera remota con herramientas líderes del sector como HP Web Jetadmin.
- Imprima hasta 9.200 páginas por cartucho¹⁰ y cargue hasta 550 páginas a la vez.
- Elija HP para imprimir de manera confiable en grupos de trabajo: diseñada para volúmenes altos de hasta 2.800 páginas por mes.

Conéctese e imprima: en la oficina o en cualquier parte⁵

- Imprima de manera inalámbrica y comparta acceso con equipos, tablets y dispositivos móviles⁴, aunque no haya red o enrutador.⁶
- Imprima desde su teléfono inteligente o tablet, desde casi cualquier sitio, con HP ePrint.⁵
- Agregue este dispositivo a su red Ethernet para compartirla con su grupo de trabajo.
- Camine e imprima de inmediato, con el puerto USB de fácil acceso. Imprima desde un dispositivo de memoria USB o escanee directamente a él.

Conserve los recursos sin sacrificar el rendimiento

- Controle los costos: este equipo multifunción con certificación ENERGY STAR[®] usa hasta un 50% menos de energía que las impresoras láser color.⁷
- Ahorre hasta un 50% en papel con la impresión automática a dos caras y mantenga la eficiencia a velocidades punta.
- Conserve recursos, utilizando hasta un 50% menos de cartucho y material de embalaje por peso en comparación con los equipos láser color.¹¹
- Reduzca el impacto medioambiental: recicle con facilidad sus cartuchos de tinta originales de HP gratis a través de HP Planet Partners.⁹



¹Comparación basada en las especificaciones publicadas por el fabricante del modo de color más veloz disponible (marzo de 2012) e incluye equipos multifuncionales láser de color < 1.000 € e impresoras láser color < 800 € sin IVA disponible en marzo de 2012, basado en cuota de mercado publicada por IDC en Q1 de 2012 y pruebas internas de HP de la impresora en modo de color más veloz disponible (ejemplo de 4 páginas en la categoría de documentos probados con ISO 24734). Para obtener más información, consulte hp.com/go/printer-speeds.

²La fundamentación del costo por página (CPP) se basa en la mayoría de los equipos multifunción láser color < 1000 USD e impresoras láser color < 800 USD a marzo de 2012, basado en cuota de mercado informada por IDC a Q1 de 2012. El rendimiento según ISO se basa en la impresión continua en modo predeterminado. La comparación de CPP para suministros láser se basan en especificaciones publicadas de los cartuchos de la más alta capacidad de los fabricantes. Para ver más detalles, visite hp.com/go/officejet. CPP basado en el precio estimado de la calle de los cartuchos de tinta HP 970XL/971XL. Para obtener más información, visite hp.com/go/learnaboutsupplies.

³Para obtener más información, consulte hp.com/go/printer-speeds.

⁴El rendimiento inalámbrico depende del entorno físico y de la distancia del punto de acceso. Las operaciones inalámbricas son sólo compatibles con enrutadores de 2,4 GHz.

⁵Requiere una conexión de Internet con una impresora HP compatible con la web y un registro de cuenta HP ePrint (para obtener una lista de impresoras compatibles, documentos admitidos, tipos de imágenes y otros detalles de HP ePrint, visite hp.com/go/eprintcenter). Los dispositivos móviles requieren conexión a Internet y correo electrónico. Puede requerir un punto de acceso inalámbrico. Pueden aplicarse tarifas de uso o planes de datos adquiridos por separado. Los tiempos de impresión y las velocidades de conexión pueden variar.

⁶Es posible que necesite una aplicación o un controlador para usar HP wireless direct; para obtener más información, visite hpconnected.com. El rendimiento inalámbrico depende del entorno físico y de la distancia del punto de acceso.

⁷Mayoría de las impresoras láser color < 800 USD y equipos multifunción láser color < 1000 USD a agosto de 2012. El uso de la energía se basa en pruebas de HP y de terceros encargadas por HP. El costo y el consumo de energía reales pueden variar. Para ver más detalles, visite hp.com/go/officejet.

⁸El envío de archivos digitales requiere acceso a una red o punto de acceso inalámbrico a Internet y una conexión de Internet a la impresora. Los servicios requieren registro. La disponibilidad de las aplicaciones varía según el país, el idioma y los acuerdos, y requiere una actualización de firmware. Para ver más detalles, visite hpconnected.com.

⁹La disponibilidad del programa varía. El programa de devolución y reciclaje de cartuchos HP originales está disponible actualmente en más de 47 países, territorios y regiones de Asia, Europa, Norteamérica y Sudamérica, a través del programa HP Planet Partners. Para obtener más información, visite hp.com/recycle.

¹⁰Volumen de páginas basado en el cartucho de tinta negra HP 970XL.

¹¹Compara el peso del cartucho vacío y los materiales de embalaje necesarios para 15.000 páginas utilizando cartuchos de la más alta capacidad de los equipos multifunción láser color de los principales competidores de su clase < 1000 USD e impresoras láser color < 800 USD a octubre de 2012. Probado por Buyers Lab Inc. Para conocer más detalles, visite hp.com/go/officejet





HP Officejet Pro X476dw Multifunction Printer

ESPECIFICACIONES TÉCNICAS

Funciones	Impresión, copia, escaneado, envío digital, fax, unidad USB de fácil acceso, web
Tecnología de impresión	Tecnología HP PageWide con tintas pigmentadas
Lenguajes de impresora estándar	HP PCL5c 5c, HP PCLXL 6, PDF nativo, emulación HP Postscript Nivel 3
Velocidad de impresión	Negro (ISO): Hasta 36 ppm ¹ ; Negro (oficina en general): Hasta 55 ppm; Primera página impresa en negro (A4, lista): 9,5 segundos; Color (ISO): Hasta 36 ppm ¹ ; Color (oficina en general): Hasta 55 ppm; Salida de primera página impresa color (A4, preparada): 9,5 segundos
Resolución de impresión	Negro (óptima): Hasta 1200 x 1200 ppp optimizado desde 600 x 600 ppp de entrada (en No especificado, Común, Mate para presentaciones HP Premium mate y Mate para folletos HP); Color (óptima): Hasta 2400 x 1200 ppp optimizado desde 600 x 600 ppp de entrada (en Papeles fotográficos HP Advanced).
Funciones del software inteligente de la impresora	HP ePrint, HP ePrint Mobile Apps, Google Cloud Print, Apple AirPrint™, impresión directa inalámbrica HP HP EasyColor, vista previa de impresión, impresión automática a doble cara, impresión de múltiples páginas por hoja (2, 4, 6, 9, 16), clasificación, impresión de folletos, páginas de portada, selección de bandeja, escalado, orientación horizontal/vertical, escala de grises de alta calidad y solo tinta negra, modos de impresión oficina general/profesional/presentación/máximo de ppp, puerto USB frontal, copia, escaneado y fax
Número de cartuchos de impresión	4 (1 de cada color: negro, cian, magenta y amarillo)
Volumen de páginas mensuales recomendado	500 a 2800 ²
Ciclo de trabajo	Mensual, A4: Hasta 50.000 páginas ³
Impresión sin bordes	No
Velocidad de copia	Negro (ISO): Hasta 36 ppm ⁴ ; Color (ISO): Hasta 36 ppm ⁴ ; Negro (oficina en general): Hasta 55 ppm ⁴ ; Color (oficina en general): Hasta 55 ppm ⁴
Resolución de copia	Texto y gráficos en negro: Hasta 600 ppp; Color: Hasta 600 ppp
Número máximo de copias	Hasta 99 copias
Redimensionado de copia	25 to 400%
Configuraciones de copia	HP Copy Fix, copia de ID; Reajuste de tamaño; Calidad; Más claro/más oscuro; Copiado a doble cara; Selección de bandejas; Compaginar; Cambio de márgenes; Recortar; Vista previa de la copia; Mejoras; Establecer como nuevos valores predeterminados
Tipo de escaneado/Tecnología	Cama plana, alimentador automático de documentos (ADF), (CIS) Sensor de imagen de contacto
Resolución de escaneado	Háptica: Hasta 1200 x 1200 ppp; Óptica: Hasta 1200 ppp
Niveles de escala de grises/Profundidad en bits	256/ 24 bits (color); 8 bits (grises)
Formato del archivo de digitalización	Tipo de archivo de escaneo admitido por Software: Bitmap (.bmp), JPEG (.jpg), PDF (.pdf), PNG (.png), Rich Text (.rtf), PDF rastreado (.pdf), texto (.txt), TIFF (.tif)
Modos de entrada de datos para escaneado	Aplicaciones del panel frontal: Copiar, escanear a correo electrónico, escanear a carpeta de red, escanear a USB, escanear a equipo con SW, aplicaciones de plataforma de extensibilidad abierta (OXP-LE); Aplicaciones del cliente: Aplicaciones EWS y HP Scan
Tamaño Máximo de Escaneo	ADF/Superficie plana: 216 x 356 mm
Funciones avanzadas del escáner	Ajustes de imagen; Configuración de calidad de salida; Resolución de escaneo seleccionable de 75 a 1200 dpi; Notificación de trabajo; Escanear y guardar a destinos: carpeta de red, equipo, unidad flash USB, correo electrónico, OCR
Velocidad de fax	33,6 kbps
Resolución de fax	Negro, modo óptimo: 300 x 300 ppp; Negro, modo estándar: 203 x 98 ppp
Funciones de fax	Fax: Sí, en color; Re-llamada automática: Sí; Envío de fax retardado: Sí; Soporte de Detección de llamada: Sí; Soporte de reenvío de fax: Sí; Soporte de polling de fax: Sí; Soporte de Junk barrier: Sí, requiere Caller ID; Capacidad máxima para números de marcación rápida: Hasta 99 números; Admite interfaz de PC: Sí, se suministra soporte de software HP; Soporte de handset telefónico: No
Funciones de software inteligente de fax	Fax: envío de fax digital al equipo disponible con Windows y Macintosh (visite hp.com/support para descargar el software más reciente)
Conectividad estándar	2 host USB 2.0 de alta velocidad; 1 dispositivo USB 2.0 de alta velocidad; 1 red Ethernet 10/100 Base-TX; 1 puerto de módem RJ-11; Estación 802.11 b/g/n; Punto de acceso 802.11 b/g
Capacidad de integración en red	Estándar (Ethernet y WiFi 802.11 b/g/n integrados)
Capacidad inalámbrica	Sí
Capacidad de impresión móvil	HP ePrint, HP ePrint Wireless Direct, HP ePrint Mobile Apps, Apple AirPrint™, Google Cloud Print ⁵
Protocolos de red admitidos	Configuraciones de protocolos de red admitidos (IPv4, IPv6); ARP; BOOTP; Cliente SMTP; LLMNR; Bonjour; LPJ APIPA (IP automática); NetBIOS/WINS; LPR/LPD; Puerto sin procesar per sonalizado/Port9100; Resolución de DNS; mDNS; SNMPv1; SNMPv3; Detección de Servicios web; Impresión con Servicios web; Opciones DHCP: 81/RFC4702/RFC4704, 12 -Nombre de host; 44; Syslog; Firewall; SSL/TLS (HTTPS); Servidor web incorporado de red protegido por contraseña; Activar/desactivar puertos de red y funciones del dispositivo; Autenticación inalámbrica 802.1x (EAP-TLS, LEAP y PEAP)
Tecnologías inalámbricas	802.11 b/g/n
Velocidad del procesador	792 Mhz
Memoria	768 MB; Máximo: 768 MB
Tipos de soporte admitidos	Papel común (liviano, intermedio, peso medio, pesado, extra pesado, preperforado, reciclado, bond, otro papel común para inyección de tinta), fotográfico (brillante, brillante suave, satinado, mate, otro papel fotográfico para inyección de tinta), sobres, etiquetas, tarjetas, papeles especiales (folleto brillante, folleto mate, folleto tríplico, tarjetas de felicitación, otro papel especializado para inyección de tinta)
Tamaños de soportes de impresión admitidos	Bandeja 1: oficio; A4; A5; A6; B5 (JIS); B6 (JIS); 16 K; 10 x 15 cm; L; sobres (B5; C5; C6; DL); Bandeja 2: A4; A5; B5 (JIS); 16 K; sobres (DL; B5; C5)
Tamaños de soportes personalizados	Bandeja 1: 76 x 127 a 216 x 356 mm; Bandeja 2: 102 x 210 a 216 x 297 mm
Gramaje de soportes admitido	Bandeja 1: 60 a 120 g/m ² (papel común); 125 a 300 g/m ² (fotográfico); 75 a 90 g/m ² (sobre); de 120 a 180/m ² (folletos); 163 a 200 g/m ² (tarjeta). Bandeja 2: 60 a 120 g/m ² (papel común); 125 a 250 g/m ² (fotográfico); 75 a 90 g/m ² (sobre); de 120 a 180/m ² (folletos); 163 a 200 g/m ² (tarjeta); 60 a 120 g/m ² (papel común); 125 a 250 g/m ² (fotográfico); 75 a 90 g/m ² (sobre); de 120 a 180/m ² (folletos); 163 a 200 g/m ² (tarjeta)
Manipulación de impresión	Bandeja de entrada de 500 hojas, bandeja multiuso de 50 hojas; Bandeja de salida de 300 hojas (boca abajo); Opciones de dúplex: Automática (estándar); Alimentador de sobres: No; Bandejas de papel estándar: 2 Capacidades de entrada: Capacidad máxima de entrada: Hasta 550 hojas oficio, Hasta 225 hojas Etiqueta, Hasta 225 hojas papel fotográfico, Hasta 25 hojas Foto 4x6, Hasta 225 tarjetas, Hasta 37 sobres Capacidades de salida: Capacidad máxima de salida: Hasta 300 hojas oficio, Hasta 100 hojas Etiqueta, Hasta 50 hojas papel fotográfico, Hasta 100 tarjetas, Hasta 35 sobres

Contenido de la caja	CN461A Impresora multifunción HP Officejet Pro X476dw; Cartucho de tinta negra de instalación para Officejet Pro X HP 970 (~3000 páginas); Cartucho de tinta cian de instalación para Officejet Pro X HP 971; Cartucho de tinta magenta de instalación para Officejet Pro X HP 971; Cartucho de tinta amarilla de instalación para Officejet Pro X HP 971 (compuesto CMY ~2500 páginas); cable de alimentación; cable telefónico; guía de instalación; CD-ROM (para software, controladores de impresoras de Windows y Mac, y guía del usuario); [Promedio basado en ISO/IEC 24711 o la metodología HP de pruebas e impresión continua. El rendimiento real varía considerablemente de acuerdo con el contenido de las páginas impresas y otros factores. Parte de la tinta del cartucho incluido se utiliza para iniciar la impresora. Para obtener más información, visite hp.com/go/learnaboutsupplies]
Consumibles	CN621AM HP 970 Black Officejet Ink Cartridge Rendimiento medio de los cartuchos 3000 páginas CN622AM HP 971 Cyan Officejet Ink Cartridge Rendimiento medio de los cartuchos 2500 páginas CN623AM HP 971 Magenta Officejet Ink Cartridge Rendimiento medio de los cartuchos 2500 páginas CN624AM HP 971 Yellow Officejet Ink Cartridge Rendimiento medio de los cartuchos 2500 páginas CN625AM HP 970XL Black Officejet Ink Cartridge Rendimiento medio de los cartuchos 9200 páginas CN626AM HP 971XL Cyan Officejet Ink Cartridge Rendimiento medio de los cartuchos 6600 páginas CN627AM HP 971XL Magenta Officejet Ink Cartridge Rendimiento medio de los cartuchos 6600 páginas CN628AM HP 971XL Yellow Officejet Ink Cartridge Rendimiento medio de los cartuchos 6600 páginas Promedio basado en ISO/IEC 24711 o la metodología HP de pruebas e impresión continua. El rendimiento real varía considerablemente de acuerdo con el contenido de las páginas impresas y otros factores. Parte de la tinta del cartucho incluido se utiliza para iniciar la impresora. Para obtener más información, visite www.hp.com/go/learnaboutsupplies
Panel de control	CGD de 10,92 cm (4,3 pulg.) (gráficos en color), pantalla táctil; pantalla con rotación (ángulo ajustable); 6 botones (Inicio, Atrás, Volver, Ayuda, Adelante, Cancelar); Puerto USB 2.0
Software incluido	Windows Installer y controlador discreto PCL 6; Instalador de Mac para PS; HP Update; Estudio de la participación de HP; Barra de herramientas Bing; HP Smart Print; Reconocimiento óptico de caracteres (OCR) IRIS
Sistemas operativos compatibles	Windows 8, Windows 7, Windows Vista, Windows XP (SP3, 32 bits), Mac OS X v10.6, Mac OS X Lion, Mac OS X Mountain Lion, Linux (hplip.net)
Requisitos mínimos del sistema	PC: Windows 8, Windows 7: Procesador de 1 GHz 32 bits (x86) o 64 bits (x64), 2 GB de espacio en la unidad de disco duro, unidad de CD-ROM/DVD o conexión a Internet, puerto USB, Internet Explorer; Windows Vista: Procesador de 800 MHz 32 bit (x86) ó 64 bit (x64), 2 GB de espacio en la unidad de disco duro, unidad de CD-ROM/DVD o conexión a Internet, puerto USB, Internet Explorer; Windows® XP (SP3) o superior (solo 32 bits); cualquier procesador Intel® Pentium® II, Celeron® o compatible, de 233 Mhz o superior, espacio en disco de 750 MB, unidad de CD-ROM/DVD o conexión a Internet, puerto USB, Internet Explorer 6 o posterior; Linux: Si precisa más información, consulte hplip.net; SAP: Para obtener más información, consulte hp.com/go/sap/drivers Mac: Mac OS X v10.6, OS X Lion, OS X Mountain Lion; Procesador Intel® Core™; 1 GB de espacio disponible en el disco duro; Unidad de CD-ROM/DVD o conexión a Internet; Puerto USB
Admisión de impresoras	HP Web Jetadmin; Servidor web integrado; Utilidad de configuración de controlador HP; Utilidad de implementación de controlador HP; HP Utility (Mac)
Gestión de la seguridad	Administración de seguridad: SSL/TLS (HTTPS), autenticación inalámbrica 802.1x (EAP-TLS, LEAP y PEAP); IPP a través de TLS (puerto 443 -- excluye AirPrint); Autenticación de clave pre-compartida para conexiones inalámbricas (PSK); Configuración de dispositivo firewall; Bloqueo de panel de control; EWS protegido con contraseña; Desactivación de protocolos y servicios no utilizados; Syslog; Soporte certificado; Firmware firmado; Configuración de administrador
Acústica	Emissiones de potencia acústica: 6,8 B(A)
Alimentación	Tipo de fuente de alimentación: Fuente de alimentación universal interna (integrada) Requisitos de alimentación: Tensión de entrada: de 100 a 240 VCA (+/- 10%), 50/60 Hz (+/- 3 Hz) Consumo de energía: 100 vatios (máximo), 70 vatios de media (impresión), 10 vatios (lista), 4,8 vatios (suspensión), 1,0 vatio (apagado automático), 0,2 vatios (apagado manual) ⁶ Consumo eléctrico normal (TEC): 0,60 kWh/semana
Ambiente operativo	Temperatura operativa recomendada: 15 a 30°C Rango de humedad en inactividad: 5 a 90% RH Humedad operativa, límites: De 20 a 80% RH
ENERGY STAR	Sí
Dimensiones del producto	Ancho x fondo x alto: 517 x 399 x 517 mm; Máximo: 678 X 670 x 517 mm (con bandeja multiuso bandeja hacia abajo, bandeja principal extendida, extensión de la bandeja de salida en posición legal)
Peso del producto	24 kg
Garantía	Garantía de intercambio, servicio y soporte de un año; un año de soporte técnico telefónico, conversación y correo electrónico
Opciones de Servicio y Soporte técnico	U6Z43E - Servicio de intercambio al siguiente día laborable impresora multifunción HP Officejet Pro X476 U6Z46E - Servicio de intercambio estándar de 3 años impresora multifunción HP Officejet Pro X476 U6Z49PE - Servicio de intercambio estándar de 1 año postgarantía impresora multifunción HP Officejet Pro X476 U6Z50PE - Servicio de intercambio estándar de 1 año postgarantía impresora multifunción HP Officejet Pro X476

Cuente con soporte confiable para crear la mejor imagen posible. Podemos ayudarle a mejorar su entorno de impresión y creación de imágenes, proteger su inversión en IT y hacer crecer su empresa, con un soporte profesional que es accesible, personal y a la medida de sus necesidades a través de los Servicios HP Care Pack.

Modelos calificados por ENERGY STAR®; visite <http://www.hp.com/go/energystar>

Para más información, visite nuestro sitio Web. <http://www.hp.com>

Impresora multifunción HP Officejet Pro X476dw CN461A

¹Velocidades de ISO medidas utilizando ISO/IEC 24734. Excluye la primera página o el primer conjunto de páginas de prueba según ISO. Para ver más información, visite hp.com/go/printerclaims

²HP recomienda que el número de páginas impresas por mes esté dentro del rango establecido para el óptimo desempeño del dispositivo, basado en factores tales como los intervalos de reemplazo de consumibles y la vida del dispositivo en un período de garantía extendido.

³El ciclo de trabajo viene definido como el número máximo de páginas por mes de salida de imágenes. Este valor proporciona una evaluación de la robustez del producto comparado con otros dispositivos HP LaserJet o HP Color LaserJet, y permite que se instalen las impresoras y multifuncionales según las necesidades de los grupos o individuos que las usan.

⁴Las especificaciones de velocidad se han actualizado para reflejar los métodos de prueba actuales de la industria.

⁵HP ePrint requiere una conexión a Internet para la impresora y una cuenta registrada en Servicios web de HP. Los tiempos de impresión pueden variar. Para obtener una lista de los documentos y tipos de imagen compatibles, consulte hp.com/go/eprintcenter. AirPrint™ y el logotipo de AirPrint son marcas comerciales de Apple® Inc. registradas en los EE. UU. y en otros países. AirPrint requiere que la impresora esté conectada a la misma red que el dispositivo Apple. El rendimiento de la conexión inalámbrica depende del entorno físico y de la distancia del punto de acceso. Para obtener soluciones adicionales, consulte hp.com/go/mobile-printing-solutions.

⁶Los requisitos de alimentación dependen del país/región donde se vende la impresora. No convierta los voltajes de funcionamiento. Esto dañará la impresora y anulará la garantía del producto. El consumo de energía en los modos de suspensión depende de la capacidad de los switches de red del cliente, la configuración de usuario y la actividad de la red.

Especificaciones de la Epson WorkForce M205

Tecnología de impresión	Tecnología MicroPiezo® monocromática optimizada
Resolución	Hasta 1440 x 720 dpi de resolución optimizada en varios tipos de papel
Botellas con tinta original Epson (incluidas)	Cada botella de reemplazo rinde aprox. 6000 páginas*
Dos botellas con tinta Negra:	3 picolitros
Tamaño de la gota de tinta	3 picolitros
Velocidad†	
Máxima de impresión/copiado	Negro 35 ppm
Normal de impresión	Negro 15 ISO ppm
Capacidad de papel	
Bandeja de entrada para papel	100 hojas / 10 sobres
Bandeja de salida	30 hojas
Manejo de papel	
Hojas individuales	10 x 15 cm (4" x 6"), 13 x 18 cm (5" x 7"), 20 x 25 (8" x 10") carta, legal, oficio (21,6 x 35,6 cm), A4, A5, A6, B5
Tipos	Compatible con distintos papeles Epson; Papel normal y bond
Sobres	No.10, DL, C6, 200 mm x 132 mm
Tipos	Normal, bond y correo aéreo
Tipo de escáner	Cama plana con sensor de líneas C15 de color
Área de digitalización	Máxima 21,6 x 29,7 cm (8,5" x 11,7")
Resolución	
Óptica / Hardware	1200 dpi / 1200 x 2400 dpi
Interpolada	9600 x 9600 dpi
Profundidad del color	Color de 48 bits
Tamaño de las copias	10 x 15 cm (4" x 6"), carta, A4
Alimentador automático de documentos (ADF)	
Manejo de papel	A4, carta, oficio
Capacidad de papel	Hasta 30 hojas (papel normal - A4 / carta)
Interfaz y conectividad	USB 2.0 High Speed (Compatible con USB 1.1), Wi-Fi (802.11 b/g/n)
Compatibilidad	
Windows USB	Windows® 8, Windows 7, Windows Vista®, Windows XP, Windows XP Professional x64
Macintosh USB	Mac OS® X, 10.5.8, 10.6.x, 10.7.x, 10.8.x

Requisitos para Windows® y Macintosh®

- 512MB RAM (1GB recomendado)
- 550MB de espacio en disco (1GB recomendado)
- Monitor SVGA de por lo menos 256 colores
- Conexión USB (cable incluido)
- Unidad de CD-ROM o DVD-ROM

Requisitos adicionales para Windows

- Pentium® 1 GHz o superior recomendado
- Windows 8, Windows 7, Windows Vista®, Windows XP, Windows XP Professional x64

Requisitos adicionales para Macintosh

- Mac OS X, 10.5.8, 10.6.x, 10.7.x, 10.8.x; requiere 1GB de RAM recomendado

Software incluido

ABBYY® FineReader® Sprint OCR

Dimensiones y peso (ancho x profundidad x altura)

43,5 x 37,7 x 22,6 cm (17,1" x 14,8" x 8,9")
6 kg (13,2 lb)

Códigos de productos y botellas¹

Epson WorkForce M205 (110 V) C11CD07211
Epson WorkForce M205 (220 V) C11CD07221
Botella de tinta Negra T774



La disponibilidad del producto varía según el país.

* Rendimiento basado en el patrón ISO/IEC 19752, con metodología de Epson. Para mayor calidad de impresión, parte de la tinta de la botella que se incluye se utiliza para la inicialización de la impresora, por ende su rendimiento pudiese ser menor al de una botella de tinta de reemplazo. 6000 es el rendimiento de tinta negra basado en una botella de tinta negra de reemplazo solamente. Para mayor información visita www.latin.epson.com

1 La mayoría de las funciones requieren una conexión de Internet a la impresora, así como un dispositivo de Internet y/o correo electrónico habilitado. Consulte www.latin.epson.com/connect para obtener una lista de impresoras habilitadas para EPSON Connect, dispositivos y aplicaciones compatibles.

2 Páginas máximas por minuto (PPM) se miden después de la primera página y se basan en patrones de texto, en el modo Borrador, con papel común. El tiempo de impresión varía, dependiendo de la configuración del sistema, el software utilizado y la complejidad de la página. ppm ISO se basa en el estándar internacional para medir la velocidad de impresión. Las velocidades de impresión en negro se miden en el modo normal predeterminado, en tamaño carta o A4 con impresión de un lado, de acuerdo al ISO/IEC 24734. Los tiempos de impresión reales varían según la configuración del sistema, el software y la complejidad de las páginas. Si desea más información, incluyendo los reportes de ISO, consulta www.latin.epson.com/velocidad

3 Wi-Fi CERTIFIED; el nivel de rendimiento depende del alcance del enrutador utilizado.

† La garantía estándar de Epson es de 12 meses o hasta 15,000 hojas (lo primero que se cumpla). Para obtener 12 meses adicionales de garantía (total de 24 meses) o hasta 30,000 hojas (lo primero que se cumpla), registra tu producto y utiliza botellas de tinta originales EPSON.

Better Products for a Better Future™

Para mayor información sobre los programas ambientales de Epson, visita eco.epson.com

www.latin.epson.com

En Latinoamérica llamar a la oficina local o a su distribuidor autorizado. Subsidiarias Epson:

Argentina (5411) 5167 0300
Chile (562) 484 3400
Colombia (571) 523 5000

Costa Rica (506) 2588 7800
Guatemala (502) 2378 2525
México (01 800) 087 1081

Perú (511) 418 0200
Venezuela (58) 0212 240 11 11
RIF: J-00192669-0

Las especificaciones y términos están sujetos a cambios sin previo aviso. EPSON y WorkForce son marcas comerciales registradas. Epson Exceed Your Vision es un logotipo de marca registrada y Exceed Your Vision y Better Products for a Better Future son marcas comerciales de Seiko Epson Corporation. Todas las otras marcas son propiedad de sus respectivas compañías. Epson niega cualquier derecho sobre esas marcas. Este producto fue fabricado para cumplir solamente con los estándares UL y los estándares CSA. Como un socio de ENERGY STAR, Epson America, Inc. determinó que este producto cumple con las directrices de ENERGY STAR para el rendimiento energético. © 2012 Epson America, Inc. CPD-LS100802 11/12



Epson WorkForce M205

IMPRIME | COPIA | ESCANEA | Wi-Fi®

LA TINTA PARECE INAGOTABLE



Costo de impresión insuperable, aun vs. toner de recarga



Fácil uso y recarga



Calidad y garantía original EPSON®

Epson WorkForce M205

IMPRIME | COPIA | ESCANEA | Wi-Fi®

EPSON®
EXCEED YOUR VISION

LA TINTA PARECE INAGOTABLE

Epson iPrint: Imprime o escanea desde tu teléfono inteligente o tableta¹

Alimentador automático de documentos (ADF) de 30 páginas para copiar y escanear fácilmente

Resolución de hasta 1440 x 720 dpi para una calidad de impresión insuperable

Texto negro con calidad láser

Velocidad máxima de hasta 35 ppm en texto negro²

USB
Cable USB GRATIS

Fácil uso y recarga

Costo de impresión insuperable, aun vs. toner de recarga

Tintas originales Epson, diseñadas con la más alta calidad para impresiones duraderas

Tanque con capacidad de tinta para aprox. 6000 páginas y fácil de recargar

Calidad y garantía original EPSON®

GARANTÍA 2 AÑOS

Dos botellas de tinta incluidas

Impresión inalámbrica compartida Wi-Fi CERTIFIED™ n³

Escáner de 48 bits y 1200 x 2400 dpi para ampliaciones de fotos y documentos OCR

Tintas originales de pigmento, de secado instantáneo, para documentos con resistencia a la decoloración y el agua

Beneficios Insuperables:

- **Super alta productividad** - con altísimo rendimiento
- **Bajo costo de operación** - con el nuevo sistema de tanques de tinta de Epson
- **Alta calidad de impresión y confiabilidad** - con las tintas originales Epson
- **Conveniente** - fácil uso y recarga, y la garantía original Epson

Encuentra el papel ideal para tus proyectos



Uso diario, reportes y documentos



Presentaciones, propuestas, gráficos

Papeles Epson

Epson te ofrece una amplia gama de papeles de alta calidad.



Excelente economía y calidad con botellas de tinta original Epson



● T774 Negro

2 botellas de tinta negra incluidas

Tintas originales Epson

Siempre usa tintas originales Epson para proteger tu impresora. Impresiones brillantes, duraderas y económicas.



Especificaciones de la Epson L355

Tecnología de impresión

Tecnología de inyección de tinta MicroPiezo® de 4 colores (CMYK)

Resolución

Hasta 5760 x 1440 dpi de resolución optimizada en varios tipos de papel

Botellas con tinta original Epson (incluidas)

1 botella con tinta Negra: Rinde hasta 4,000 páginas¹
3 Botellas a color (Cian, Magenta, Amarillo) Rinde hasta 6,500 páginas¹

Tamaño de la gota de tinta

3 picolitros

Velocidad de impresión²

Máxima Negro 33 ppm y Color 15 ppm
Normal Negro 9,0 ISO ppm y Color 4,5 ISO ppm

Capacidad de papel

Bandeja de entrada para papel 100 hojas / 10 sobres
Bandeja de salida 30 hojas

Manejo de papel

Hojas individuales 10 x 15 cm (4" x 6"), 13 x 18 cm (5" x 7"), 20 x 25 (8" x 10") carta, legal, oficio (21,6 x 35,6 cm), A4, A5, A6, B5
Soporta distintos papeles Epson: Papel normal y bond No. 10, DL, C6, 200 mm x 132 mm
Normal, bond y correo aéreo

Tipo de escáner

Carra plana con sensor de líneas CIS de color

Área de digitalización

Máxima 21,6 x 29,7 cm (8,5" x 11,7")

Resolución

Óptica 1200 dpi
Hardware 1200 x 2400 dpi
Interpolada 9600 x 9600 dpi

Profundidad del color

Color de 48 bits

Tamaño de las copias

10 x 15 cm (4" x 6"), carta, A4

Interface y conectividad

USB 2.0 High Speed (Compatible con USB 1.1), Wi-Fi (802.11 b/g/n)

Compatibilidad

Windows USB Windows 7, Windows Vista®, Windows XP, Windows XP Professional x64
Macintosh USB Mac OS® X, 10.5.8, 10.6.x, 10.7.x, 10.8.x

Requisitos para Windows® y Macintosh®

- 512MB RAM (1GB recomendado)
- 550MB de espacio en disco (1GB recomendado)
- Monitor SVGA de por lo menos 256 colores
- Conexión USB (cable incluido)
- Unidad de CD-ROM o DVD-ROM

Requisitos adicionales para Windows

- Pentium® 1 GHz ó superior recomendado
- Windows 7, Windows Vista®, Windows XP, Windows XP Professional x64

Requisitos adicionales para Macintosh

- Mac OS X, 10.5.8, 10.6.x, 10.7.x, 10.8.x; requiere 1GB de RAM recomendado

Software incluido

Epson Easy Photo Print, ABBYY® FineReader® Sprint OCR

Dimensiones y peso (ancho x profundidad x altura)

47,2 x 30 x 14,5 cm (18,6" x 11,8" x 5,7")
4,4 kg (9,7 lb)

Códigos de productos y botellas¹

Epson L355 (110 V)	C11CC86201
Epson L355 (220 V)	C11CC86203
Botella de tinta Negra	T664120
Botella de tinta Cian	T664220
Botella de tinta Magenta	T664320
Botella de tinta Amarilla	T664420



La disponibilidad del producto varía según el país.

- 1 Botella de 70 ml. equivale a 35 recargas de cartucho negro de 2 ml. de un equipo similar. 4000 es el rendimiento de tinta negra basado en 1 botella de tinta negra solamente. 6500 es el rendimiento basado en botellas de cian, magenta y amarilla solamente. Rendimiento basado en el patrón ISO/IEC 24712, con metodología de EPSON. Para mayor información visita www.latin.epson.com.
- 2 Páginas máximas por minuto (PPM) se miden después de la primera página y se basan en patrones de texto, en el modo Borrador, con papel común. El tiempo de impresión varía, dependiendo de la configuración del sistema, el software utilizado y la complejidad de la página. La velocidad normal de impresión ISO ppm en negro y color se mide en el modo predeterminado, en impresión de un lado, de acuerdo al estándar internacional ISO ppm, norma ISO/IEC 24734. Para mayor información ir a www.latin.epson.com/velocidad. El doble de la velocidad medida en impresión normal ISO.
- 3 Consulte www.latin.epson.com/connect para conocer más sobre dispositivos y aplicaciones compatibles.
- 4 Garantía limitada de un año, siempre y cuando no se excedan las especificaciones de uso del producto. Ver detalles en la documentación del producto.

Better Products for a Better Future™

Para mayor información sobre los programas ambientales de Epson, visita eco.epson.com

www.latin.epson.com

En Latinoamérica llamar a la oficina local o a su distribuidor autorizado.

Subsidiarias Epson:

Argentina (5411) 5167 0300	Costa Rica (506) 2588 7800	Perú (511) 418 0200
Chile (562) 484 3400	Guatemala (502) 2378 2525	Venezuela (58) 0212 240 11 11
Colombia (571) 523 5000	México (01 800) 087 1081	RIF: J-00192669-0

Las especificaciones y términos están sujetos a cambios sin previo aviso. Epson es una marca registrada y Epson Exceed Your Vision es un logotipo de marca registrada y Exceed Your Vision y Better Products for a Better Future son marcas comerciales de Seiko Epson Corporation. Todas las otras marcas son propiedad de sus respectivas compañías. Epson niega cualquier derecho sobre esas marcas. Este producto fue fabricado para cumplir solamente con los estándares UL y los estándares CSA. Como un socio de ENERGY STAR, Epson America, Inc. determinó que este producto cumple con las directrices de ENERGY STAR para el rendimiento energético. © 2012 Epson America, Inc. CPD-LS1100782 09/12



Única con el sistema original de Tanque de Tinta

Epson L355

IMPRIME | COPIA | ESCANEA

LA TINTA PARECE INAGOTABLE



4000
PÁGINAS POR SET DE BOTELLA NEGRA INCLUIDA¹

6500
PÁGINAS POR SET DE 3 COLORES INCLUIDOS¹



Costo de impresión ultra bajo



Fácil uso y recarga



Imprime o escanea desde tu teléfono inteligente o tableta³

LA TINTA PARECE INAGOTABLE

Escáner de 48 bits y 1200 x 2400 dpi para ampliaciones de fotos y documentos OCR

Fácil uso y recarga

Software para edición de fotos y documentos OCR, GRATIS

Imprime rápidamente – hasta 33 ppm en texto negro y 15 ppm en texto a color²

Wi-Fi incorporado para impresión compartida

Tintas originales Epson, diseñadas con la más alta calidad para impresiones duraderas

Calidad y garantía original EPSON⁴

Tres veces más rápida que el modelo anterior en modo normal²

Escáner de 48 bits y 1200 x 2400 dpi para ampliaciones de fotos y documentos OCR

Resolución de hasta 5760 x 1440 dpi para una calidad de impresión insuperable

USB Cable USB GRATIS

Restaura tus fotos en un sólo clic

Costo de impresión ultra bajo

Tecnología de Larga Vida

Con las tintas incluidas, puedes imprimir¹ hasta 4000 páginas en negro ó 6500 páginas a color

Insuperable calidad en proyectos y fotos

Garantía 1 AÑO

3X

EPSON Easy Photo Print

ASUS FineReader

Beneficios Insuperables:

- **Super alta productividad** - con altísimo rendimiento
- **Bajo costo de operación** - con el nuevo sistema de tanques de tinta de Epson
- **Alta calidad de impresión y confiabilidad** - con las tintas originales Epson
- **Conveniente** - fácil uso y recarga, y la garantía original Epson

Encuentra el papel ideal para tus proyectos



Uso diario, tareas escolares y documentos



Presentaciones y fotos



Fotografías

Excelente economía y calidad con botellas de tinta original Epson



- T664220 Cian
- T664320 Magenta
- T664420 Amarillo
- T664120 Negro

Botellas de tinta de 70 ml. cada una

Papeles Epson

Epson te ofrece una amplia gama de papeles de alta calidad.



Tintas originales Epson

Siempre usa tintas originales Epson para proteger tu impresora. Impresiones brillantes, duraderas y económicas.



Fácil integración, máxima productividad y alta velocidad.

Impresora de impacto FX-890 EDG



FX-890 EDG, la misma impresora matricial confiable y de alta velocidad pero con una nueva imagen

Con beneficios como confiabilidad, bajos costos de impresión, velocidad y manejo de mayor número de copias, la nueva versión en color gris oscuro de la FX890, hace de esta impresora de impacto la mejor opción para su negocio. Respaldada por la calidad de la tecnología Epson, la FX890 es la impresora de mayor desempeño de carro angosto en el mercado. Esta potente impresora de 9 agujas ofrece una velocidad de hasta 680 cps (caracteres por segundo) y un promedio de tiempo antes de falla (MTBF) de 20,000 horas de funcionamiento continuo.

Extraordinariamente confiable, la Epson FX-890 imprime velozmente formas de 7 tantos, (1 original y 6 copias), utilizando cuatro diferentes vías de alimentación de papel. El cartucho de cinta es fácil de instalar y tiene capacidad hasta de 7.5 millones de caracteres, lo cual permite aumentar la productividad y asegurar grandes ahorros gracias a su bajo costo por página.

Ha sido diseñada para integrarse prácticamente en cualquier sistema, cuenta con opciones de conexión de puerto paralelo, USB y otras opciones adicionales. También incluye el software Remote Configuration Manager (Administrador de configuración remota) de Epson para una instalación fácil y una sencilla selección de ajustes, es compatible con la mayoría de los sistemas Windows. Esta robusta impresora es ideal para ambientes de trabajo exigentes.

Gran desempeño

- El cabezal de impresión tiene vida útil de hasta 400 millones de caracteres

Conectividad versátil

- Conexiones de puerto paralelo, USB y otras para mayor versatilidad

Servicio y Soporte

- Respaldada con un año de garantía por el soporte técnico Epson
- Amplia cobertura geográfica de Centros de Servicio Autorizado Epson

Velocidad impresionante

- Imprime rápidamente formularios multicopias, informes, etiquetas y más a una velocidad de 680 cps

Productividad asegurada

- Con un promedio de tiempo antes de falla (MTBF) de 20,000 horas y cintas de alta capacidad (7.5 millones de caracteres) la productividad es certera



WORLD LEADER
IMPACT DOT MATRIX PRINTER
SINCE 1996

Especificaciones de la impresora FX-890 EDG

Método de impresión

Matriz de puntos de impacto en serie, 9 agujas

Dirección de impresión

Bidireccional con búsqueda lógica para texto y gráficos, se puede seleccionar impresión de texto unidireccional y gráficos con los comandos de software

Velocidad de impresión

Borrador ultravelocidad	680 cps (12 cpi)**
Borrador de alta velocidad	566 cps (10 cpi)
Borrador	559 cps (10 cpi)
Calidad carta (NQL)	419 cps (10 cpi)
	104 cps (10 cpi)

Juego de caracteres

13 versiones estándar, 13 juegos de caracteres internacionales

Fuentes residentes (cpp)

Borrador ultravelocidad	10, 12 cpi
Borrador alta velocidad	10, 12, 15, 17, 20 cpi
Borrador	10, 12, 15, 17, 20 cpi
NLQ (Roman / Sans Serif)	10, 12, 15, 17, 20 cpi proporcional

Fuentes para códigos de barras

EAN-13, EAN-8, Interfoliado 2 de 5, UPC-A, UPC-E, Código-39, Código-128, POSTNET, Codabar (NW-7), Industrial 2 de 5, Matriz 2 de 5

Columnas Imprimibles

10 cpi 80, 12 cpi 96, 15 cpi 120, 17 cpi 137, 20 cpi 160

Formato

1/6 de pulgada o programable en incrementos de 1/432 de pulgada
Separación de las líneas: ajuste prefijado de 6 líneas por pulgada (lpi)

Mecanismo de alimentación del papel

Método de alimentación
Alimentación por fricción (delantera, posterior)
Tractor de empuje*** (delantera, posterior)
Tractor de arrastre (delantera, inferior, posterior)
Tractor de empuje / arrastre (delantera, posterior)
Alimentador de hojas sueltas (opcional)

Buffer

128 Kb

Compatibilidad

Windows® NT 4.0, 98, 2000, Me, XP, Vista y 7

Interfases estándar

Bidireccional IEEE 1284 Paralelo
USB 1.1, Ranura tipo B para tarjetas de interfaz opcionales

Lenguajes de impresora

Epson ESC/P®, IBM PPDs, Okidata Microlines (modo Okidata EPSON FX-890)

Manejo del papel

Formularios continuos de múltiples hojas, original más 5 copias (autocopiante), además original más 6 copias (autocopiante) con tractor de arrastre, espesor máximo de 0.018 pulgadas (0.046 cm)

Ancho

Hojas individuales	9.9 a 25.7 cm (3.9" a 10.1")
Continuo	10.2 a 25.4 cm (4.0" a 10.0")
Alimentador de hojas sueltas	18.3 a 21.6 cm (7.2" a 8.5")

Largo

Hojas individuales	9.9 a 36.3 cm (3.9" a 14.3")
Continuo	10.2 a 55.9 cm (4.0" a 22.0")
Alimentador de hojas sueltas	25.7 a 35.6 cm (10.1" a 14.0")

Otros

Sobres Núm. 6	16.5 x 9.1 cm (6.5" x 3.6")
Sobres Núm. 10	24.1 x 10.4 cm (9.5" x 4.1")
Etiquetas	Mínimo 6.3 x 2.4 cm (2.5" x 0.94")
Rollos de papel	Ancho de 21.6 cm (8.5")

Nivel de ruido

55 dBA (patrón ISO 7779)

Requisitos eléctricos

Voltaje nominal	120 V
Rango de voltaje	103.5 a 132 V
Rango de frecuencia nominal	50 a 60 Hz
Rango de frecuencia de entrada	49.5 a 60.5 Hz

Dimensiones físicas

Altura	16.8 cm (6.6")
Ancho	41.4 cm (16.3")
Profundidad	35.1 cm (13.8")
Peso	7.6 kg (16.8 lb)

Funciones del panel de control

Fuentes, paso, pausa, corte automático, selección de alimentación de papel (hoja suelta), avance de líneas, avance de hojas, carga, expulsión, microajuste, ajuste de inicio de página, bloqueo de panel, reinicio, menú, selección de ajustes predeterminados

Códigos de producto, consumibles y accesorios

Descripción	Código de producto
Impresora de impacto FX-890 EDG (120 V)	C11C524121
Cartucho de cinta de impresión	S015329
Alimentador de hojas sueltas	C806371
Alimentador de hojas sueltas de alta capacidad	C806381

* El avanzado diseño del cabezal de impresión proporciona una velocidad incomparable, permitiendo que la impresora EPSON FX-890 aumente al máximo su rendimiento al imprimir siempre a la máxima velocidad. Las pruebas estandarizadas de rendimiento ISO 10561 ilustran la forma en que la tecnología superior de Epson da como resultado una impresión más rápida y mayor volumen de impresión con el tiempo. Prueba conducida por Seiko Epson Corporation

** cps = caracteres por segundo

cpi = caracteres por pulgada

*** Se requiere unidad de tracción adicional



¡Protége tu impresora! Descubre los beneficios de usar Cintas Originales Epson

- Ahorro en la reducción del costo total de operación (TCO)
- Protege y da mayor rendimiento a la impresora
- Mejor calidad de impresión
- Incremento de productividad



* Drivers de software adicionales disponibles en tu sistema operativo Windows, o en www.latin.epson.com.

En Latinoamérica llamar a la oficina local o a su distribuidor autorizado. Subsidiarias de Epson:

Epson Argentina, S.A.
(5411) 5167 0300

Epson Chile, S.A.
(562) 484 3400

Epson Colombia
(571) 523 5000

Epson Costa Rica
(506) 210 9555

Epson México, S.A.
(5255) 1323 2000

Epson Perú
(511) 418 0200

Epson Venezuela
(58) 0212 240 11 11
RIF: J-00192669-0

Estas especificaciones y términos están sujetos a cambio sin previo aviso. Epson y Epson ESC/P son marcas registradas y Exceed Your Vision es una marca comercial de Seiko Epson Corporation. Los demás nombres de productos y marcas son propiedad de sus respectivas empresas. Epson niega todo y cualquier derecho sobre estas marcas. © 2011 Epson America, Inc. CPD-LS100598 3/11

www.latin.epson.com



EPSON FX-2190

Con una amplia variedad de funciones y una durabilidad notable, la impresora de impacto FX-2190 de EPSON ofrece la flexibilidad necesaria para las necesidades de impresión críticas. Poderosa y a la vez fácil de usar, esta impresora para servicio pesado de carro ancho y 9 agujas ofrece un tiempo promedio antes de falla (MTBF) de 20,000 horas de servicio y velocidades de hasta 680 cps.

Una impresora altamente confiable y de gran valor, la FX-2190 proporciona opciones de conexión de puerto paralelo, USB y conectividad adicional para una integración sin problemas. Además, incluye el software de EPSON Remote Configuration Manager™ para instalar y seleccionar con facilidad los ajustes de la impresora a través de la mayoría de sistemas operativos Windows®. Ideal para entornos exigentes, esta impresora poderosa es la sustituta ideal para la FX-1180/1180+/2180 de EPSON.

Gracias a su gran velocidad, la FX-2190 imprime rápidamente formularios con un grosor de hasta 7 hojas y un ancho de 41,9 cm (16,5") a través de cuatro convenientes vías de alimentación de papel. Su cartucho de cinta de 12 millones de caracteres es fácil de instalar, aumenta la productividad y asegura un bajo costo por página, mientras que el cabezal de impresión de 400 millones de caracteres ofrece mayor confiabilidad.

Completa con un panel de control recién diseñado con un modo de bloqueo y otras funciones intuitivas, la versatilidad de este producto lo convierte en la solución ideal para entornos de impresión exigentes. Y está respaldada por el sobresaliente servicio técnico del líder mundial en impresión de impacto.

Funciones Principales

- **Impresión de 9 agujas de alta velocidad**
 - Imprime rápidamente formularios de hojas múltiples, informes, etiquetas y más, a 680 cps
- **Extraordinaria confiabilidad en entornos de impresión exigentes**
 - Ofrece un tiempo promedio antes de falla de 20,000 horas de conexión (POH) (ciclo de trabajo de 25%) y una duración del cabezal de impresión de 400 millones de caracteres
- **Instalación y funcionamiento sencillos**
 - Facilita la configuración de la impresora con un panel de control recién diseñado o el Remote Manager de EPSON basado en Windows
- **Fácil integración de sistemas**
 - Ofrece lenguajes de impresora residentes EPSON, IBM® y Microline para mayor compatibilidad
 - Incluye conexiones estándar de puerto paralelo y USB, además de una ranura adicional para tarjetas de interfaz opcionales
- **Cartucho de cinta de 12 millones de caracteres fácil de instalar**
 - Asegura un bajo costo por página y evita que el usuario tenga que intervenir frecuentemente
- **Capacidades avanzadas de manejo de papel**
 - Ofrece cuatro prácticas vías de alimentación de papel para acomodar hojas cortadas y formularios continuos con un grosor de hasta 7 hojas y un ancho de 41,9 cm (15,6")

La solución de formato ancho para una integración sencilla y la máxima productividad



EPSON FX-2190

Método de impresión

Matriz de puntos, de impacto, en serie, 9 agujas

Dirección de impresión

Búsqueda de lógica bidireccional para impresión de texto y gráficos. Se puede seleccionar impresión unidireccional de texto o gráficos usando los comandos de software.

Velocidad de impresión

Ultrarrápida Borrador 680 cps (12 cpp)

556 cps (10 cpp)

Rápida Borrador 559 cps (10 cps)

Borrador 419 cps (10 cpp)

Calidad carta 104 cps (10 cpp)

(Nota: Se alcanza la velocidad de impresión normal cuando la cubierta de la impresora está completamente cerrada)

Conjuntos de caracteres

13 tablas de caracteres

13 conjuntos de caracteres internacionales

Fuentes de mapa de bits residentes

Ultrarrápida Borrador 10, 12 cpp

Rápida borrador 10, 12, 15, 17, 20 cpp

Borrador 10, 12, 15, 17, 20 cpp

NLQ (Roman, Sans Serif) 10, 12, 15, 17, 20 cpp, proporcional

Ancho de las columnas

10 cpp 136

12 cpp 163

15 cpp 204

17 cpp 233

20 cpp 272

Fuentes de códigos de barras

EAN-13, EAN-8, Interleaved 2 de 5, UPC-A, UPC-E, Code 39, Code 128, POSTNET, Codabar (NW-7), Industrial 2 de 5, Matrix 2 de 5

Formateado

1/6" o programable en incrementos de 1/432"

Separación de líneas: 6 líneas por pulgada (prefijado)

(hay disponible una opción de 8 lpi en FX-2190 modo Okidata solamente)

Mecanismo de alimentación del papel

Método de alimentación Alimentación por fricción (frontal, posterior)

Tractor de empuje (frontal, posterior)

Tractor de arrastre (frontal, inferior, posterior)

Tractor de empuje y arrastre* (frontal, posterior)

Alimentador de papel c/cuchilla (opcional)

Soporte para rollos de papel (opcional)

Velocidad de alimentación del papel

62 milisegundos por 1/6"

12,7 cm (5") por segundo, alimentación continua

Vías de alimentación de papel

Inserción manual Entrada frontal o posterior, salida superior

Alimentador de papel c/cuchilla Entrada posterior, salida superior

Tractor Entrada frontal, posterior o inferior, salida superior

Tractor de arrastre/empuje Entrada frontal o posterior, salida superior

Buffer de entrada

128 Kb

Drivers de software

Windows 95, 98, Me, 2000, XP y NT 4.0

Interfaz

Paralelo bidireccional (soporta el modo IEEE 1284 Nibble),

USB 1.1, ranura tipo-B para tarjetas de interfaz opcionales

Lenguaje de la impresora

EPSON ESC/P®, IBM PPDS, Okidata Microlines (FX-2190, Modo Okidata solamente)

Manejo de papel

Formularios: multihojas continuo, original más 5 copias autocopiativas,
1 + 6 copias con tractor de arrastre, grueso máximo 0,045 cm (0,018")

Ancho

Hojas individuales 9,9 cm x 41,9 cm (3,9" x 16,5")

Continuo 10,16 cm x 40,64 cm (4" x 16")

Alimentador de papel c/cuchilla 18,29 cm x 41,9 cm (7, 2" a 16,5")

Longitud

Hojas individuales 9,9 cm x 41,9 cm (3,9" x 16,5")

Continuo 10,16 cm x 55,9 cm (4" x 22")

Alimentador de papel c/cuchilla 25,65 cm x 35,36 cm (10,1" a 14")

Sobres Nro. 6

16,51 cm x 9,14 cm (6,5" x 3,6")

Sobres Nro. 10 24,13 cm x 10,41 cm (9,5" x 4,1")

Etiquetas 6,35 cm x 2,38 cm (2,5" x 0,94") (mínimo)

Rollo de papel ancho de 21,59 cm (8,5")

Nivel de sonido

55 dBA (patrón ISO 7779)

Requisitos de energía

Voltaje nominal 100 a 240V CA

Gama de voltajes de entrada 90 a 264V

Gama de frecuencias nominal 50 a 60 Hz

Gama de frecuencias de entrada 49,5 a 60,5 Hz

Dimensiones físicas

Altura 15,49 cm (6,1")

Ancho 58,93 cm (23,2")

Profundidad 35 cm (13,8")

Peso 9,6 Kg (21,2 lb)

Funciones del panel de control

Fuente, paso, pausa, rasgado, selección de bandeja, alimentación de líneas, alimentación de formularios, carga, eyección, microajuste, ajuste parte superior formulario, bloqueo del panel, reajuste, menú, selección de ajustes prefijados.

Fiabilidad

Volumen total de impresión 52 millones de líneas (excepto cabezal de impresión)

MTBF 20.000 POH (Ciclo de trabajo del 25%)

Duración del cabezal de impresión 400 millones de caracteres a 14 puntos/carácter

Duración de la cinta 12 millones de caracteres a 14 puntos/carácter

Información para hacer un pedido

FX-2190 y accesorios

Código del producto

C11C526001

S015335

C800211

C806391

C806401

C823051

C823071

C823121

C823141

C823151

C823452

C12C823912

Descripción

Impresora de impacto FX-2190 de EPSON

Cartucho de cinta

Unidad adicional de tractor de empuje y arrastre

Alimentador de papel c/cuchilla de una bandeja

Alimentador de papel c/cuchilla de alta capacidad

Tablero de interfaz en serie

Tablero de interfaz en serie 32KB

Interfaz LocalTalk

Tablero de interfaz coaxial

Tablero de interfaz Twinax

Tablero de interfaz paralelo bidireccional

Servidor de impresión Multiprotocolo EpsonNet

10/100 Base-TX tipo-B Ethernet

* Requiere unidad de arrastre adicional.

EPSON®

IMAGEN SIN LÍMITES

www.latin.epson.com

EPSON ARGENTINA, S.A.

(5411) 4322 6898 /
4322 7487 / 4394 6774

EPSON CHILE, S.A.

(562) 200 3400

EPSON COLOMBIA

(571) 523 5000 ó
(573) 240 1245 / 1246 / 1249

EPSON COSTA RICA

(506) 210 9555

EPSON MÉXICO, S.A.

(5255) 5328 4000

EPSON PERÚ

(511) 224 2336

EPSON VENEZUELA

(58212) 240 1111

Performance en la industria con confiabilidad y productividad

Impresoras de Impacto LQ-590/LQ-2090



Epson LQ-590



Epson LQ-2090

Características Generales

Las impresoras Epson LQ-590 y LQ-2090 son la solución perfecta para el punto de venta y los entornos de fabricación y producción

Con la poderosa tecnología de 24 pines, la Epson LQ-590 y la Epson LQ-2090 de formato ancho imprimen textos y gráficos con alta precisión y ofrecen una sólida confiabilidad para requisitos clave de impresión. Estas impresoras alcanzan velocidades de hasta 529 cps, y con la impresión versátil de formularios de 5 partes, varias opciones de carga del papel y la cinta de larga duración, ambas impresoras procesan velozmente recibos, órdenes de compra, facturas y mucho más.

Estas dos impresoras tienen un promedio de horas de uso antes de falla (MTBF) de 20,000 horas y cuentan con un cabezal de impresión con una vida útil de 400 millones de caracteres. Estas dos impresoras incansables tienen interfaces paralelas y USB además de una ranura para las tarjetas opcionales de interfaz, como Ethernet de alta velocidad para mayor compatibilidad con prácticamente cualquier sistema.

La LQ-590 y LQ-2090 fueron diseñadas para el uso en entornos exigentes de impresión, y además, están respaldadas por una garantía de un año que incluye el servicio y soporte superiores de Epson.

Beneficios Principales

Velocidades de impresión ultra-rápidas

- Imprime velozmente formularios de cinco partes, informes, etiquetas y mucho más a velocidades de hasta 529 cps

Emprende las tareas de impresión más exigentes

- Ofrecen un MTBF de 20.000 horas encendidas y un cabezal de impresión con una vida útil de 400 millones de caracteres

Alta conectividad

- Tienen conexiones USB y paralelas y una ranura adicional para las tarjetas de interfaz Tipo B opcionales

Ahorro en costos

- El cartucho con cinta de 5 millones (LQ-590)/8 millones (LQ-2090) de caracteres disminuye la necesidad de cambios frecuentes de la cinta y garantiza el costo por página más bajo

Poderosa tecnología de cabezal de impresión de 24 pines

- Imprimen textos y gráficos de alta calidad en documentos importantes

Servicio y soporte

- Respaldada con un año de garantía por el soporte técnico Epson
- Amplia cobertura geográfica de Centros de Servicio Autorizado Epson



WORLD LEADER
IMPACT DOT MATRIX PRINTER
SINCE 1996

Especificaciones de las impresoras LQ-590 / LQ-2090

Método de impresión

Matriz de puntos de impacto en serie, 24 agujas

Dirección de impresión

Bidireccional en texto y unidireccional (o bidireccional vía un software) en gráficos

Velocidad de impresión

Borrador ultravelocidad	529 cps (12 cpi)
	440 cps (10 cpi)
Borrador	330 cps (10 cpi)
Calidad carta (NQL)	110 cps (10 cpi)

Juego de caracteres

Caracteres 96 ASCII, 14 set internacionales, 1 set legal, 128 definidos por el usuario, de estilo gráfico IBM extendidos y 5 páginas de código

Fuentes residentes (cpp)

Borrador	10, 12, 15 cpi
Epson Roman/San Serif	10, 12, 15 cpi proporcional
Epson Courier	10, 12, 15 cpi
Epson Prestige	10, 12 cpi
Epson Script / OCRB	10 cpi
Epson Script C	Proporcional
Epson Orator / Orator-S	10 cpi

Caracteres escalables

Epson Roman / San Serif	10.5 pt; 8-32 pt cada 2 pt
Epson Roman T / San Serif H	10.5 pt; 8-32 pt cada 2 pt

Fuentes para códigos de barras

EAN-13, EAN-8, Interfoliado 2 de 5, UPC-A, UPC-E, Código-39, Código-128, POSTNET, Codabar (NW-7), industrial 2 de 5 y Matrix 2 de 5

Columnas Imprimibles

	LQ-590	LQ-2090
10 cpi	80	136
12 cpi	96	163
15 cpi	120	204
17 cpi	137	233
20 cpi	160	272

Formato

Pestañas	32 horizontales, interlineado de 1/6" o programable (incrementos mínimos de 1/360")
Omisión de perforación	Omisión de perforaciones programado en líneas a lo largo de la página en líneas o pulgadas

Método de alimentación

Friction feed (delantera, trasera)
 Push tractor (delantera, trasera)
 Pull tractor (delantera, posterior, trasera)
 Push and pull tractor** (delantera, trasera)
 Cut sheet feeder (opcional)
 Rollo de papel holder (opcional)

Velocidad de alimentación de papel

45 milisegundos por 1/6" aprox. y 5" por segundo en alimentación continua

Buffer

128 KB

Compatibilidad

Windows® 95, NT 4.0, 98, 2000, Me, XP, Vista y 7

Interfases

Bidireccional IEEE 1284 Paralelo
 USB, Ranura tipo B para tarjetas de interfaz opcionales

Interfases opcionales

Ethernet Base T 10/100, RS-232 Serial

Lenguajes de impresora

Epson ESC/P®, IBM PPDS

Manejo del papel

Formularios de múltiples hojas, original más 4 copias, grossor máximo de 0.18"

	LQ-590	LQ-2090
Ancho	3.9" a 10.1"	3.9" a 16.5"
Hoja suelta	4.0" a 10.0"	4.0" a 10.0"
Continuo	7.2" a 8.5"	7.2" a 16.5"
Cut-sheet feeder		
Largo		
Hoja suelta	3.9" a 14.3"	3.9" a 14.3"
Continuo	4.0" a 22.0"	4.0" a 22.0"
Cut-sheet feeder	10.1" a 14.0"	10.1" a 14.0"
Sobres #6	6.5" x 3.6"	
Sobres #10	9.5" x 4.1"	
Etiquetas	2.5" x 0.94" (mínimo)	
Rollo de papel	8.5" ancho	

Nivel de ruido

55 dBA (patrón ISO 7779)

Requisitos eléctricos

	LQ-590	LQ-2090
Voltaje nominal	100 a 120V	100 a 240V
Rango de voltaje	103.5 a 132V	90 a 264V
Rango de frecuencia nominal	50 a 60 Hz	50 a 60 Hz
Rango de frecuencia de entrada	49.5 a 60.5 Hz	49.5 a 60.5 Hz

Dimensiones físicas

	LQ-590	LQ-2090
Altura	6.3"	6.3"
Ancho	16.3"	23.2"
Profundidad	13.8"	13.8"
Peso	15.6 lb	21 lb

Funciones del panel de control

Caracteres, pitch, pausa, arrancar, selección de bin, línea de alimentación, alimentación de formulario, carga, expulsar, micro ajuste, parte superior del formulario ajuste, posicionamiento de papel, default feature setting, panel lockout

Confiabilidad

MTBF	20,000 POH
Vida de cabezal	400 millones de caracteres
Vida de la cinta	5 millones de caracteres a 48 puntos/caracter (LQ-590) 8 millones de caracteres a 48 puntos/caracter (LQ-2090)

Códigos de producto, consumibles y accesorios

Descripción Código de producto

Impresora de impacto LQ-590	C11C558001 - (110V)
	C11C558011 - (UPS)
	C11C559001
Impresora de impacto LQ-2090	S015337
Cartucho de cinta de impresión (LQ-590)	S015335
Cartucho de cinta de impresión (LQ-2090)	C806381
High Capacity Cut Sheet Feeder (LQ-590)	C806371
Single Bin Cut Sheet Feeder (LQ-590)	C12C800201
Additional Pull Tractor Unit (LQ-590)	C814002
Front Sheet Guide (LQ-590)	C800211
Additional Pull Tractor Unit (LQ-2090)	C12C811141
Roll Paper Holder (LQ-590 y LQ-2090)	C12C824431
Serial Interface Board (LQ-590 y LQ-2090)	C12C824352
EpsonNet Multiprotocol 10/100	
Base-TX Type-B Ethernet Print Server (LQ-590 y LQ-2090)	

Garantía

Un (1) año de garantía limitada



¡Protége tu impresora! Descubre los beneficios de usar Cintas Originales Epson

- Ahorro en la reducción del costo total de operación (TCO)
- Protege y da mayor rendimiento a la impresora
- Mejor calidad de impresión
- Incremento de productividad



* Drivers de software adicionales disponibles en tu sistema operativo Windows, o en www.latin.epson.com.

En Latinoamérica llamar a la oficina local o a su distribuidor autorizado. Subsidiarias de Epson:

Epson Argentina, S.A.
(5411) 5167 0300

Epson Chile, S.A.
(562) 484 3400

Epson Colombia
(571) 523 5000

Epson Costa Rica
(506) 210 9555

Epson México, S.A.
(5255) 1323 2000

Epson Perú
(511) 418 0200

Epson Venezuela
(58) 212 240 11 11
RIF: J-00192669-0



LaserJet Pro M1536dnf Multifunction Printer

Tackle business tasks with a cost-effective, fast HP LaserJet MFP. Print two-sided documents, and use HP ePrint to print from virtually anywhere.⁴ Streamline workflow by copying, scanning, faxing and connecting securely via Ethernet networking.

Print Speed⁶: Black: Up to 26 ppm; **First Page Out Black:** As fast as 8.5 sec
Print Resolution: Up to 600 x 600 x 2 dpi; **Technology Resolution:** HP RET, HP FastRes
Scan Resolution: Up to 1200 x 1200 dpi; **Scan Type:** Flatbed, ADF
Copy Resolution (Black Graphics): Up to 1200 x 1200 dpi; **Max Copies:** Up to 99 copies
Fax Resolution (Black): 203 x 196 dpi; **Fax Speed Dialing, Max Numbers:** 120 numbers
Standard Connectivity: 1 Hi-Speed USB 2.0 port, 1 10/100 Ethernet network port
Duty Cycle (Monthly): Up to 8,000 pages
Duplex Print Options: Automatic (standard)



Do more with a fast MFP and two-sided printing

- Stay productive—Print at up to 26 ppm and get a first page out in as fast as 8.5 seconds.⁶
- Share printing resources with an Ethernet-connected MFP.
- Tackle multiple-page documents and two-sided prints with the 35-page automatic document feeder.
- Fax directly to and from a PC, and control fax access with assigned PINs.

Create high-quality documents in multiple sizes

- Print high-quality documents with bold text and sharp images, using Original HP LaserJet print cartridges.
- Achieve improved print quality with HP FastRes 1200.
- Handle multiple media sizes and types with a 10-sheet priority tray and the 250-sheet paper tray. HP LaserJet recommends ColorLok[®] papers for best printing results.

Print from any device⁴ using intuitive features.

- Stay productive on the go. With HP ePrint, now you can print from virtually anywhere.⁴
- Simplify printing tasks with an intuitive control panel and LCD. Produce one-sided copies of two-sided IDs.
- Easily find and purchase cartridge replacements with HP SureSupply,³ and install them in a snap.
- Use embedded HP tools for easy MFP configuration, operation and maintenance.

Minimize your environmental impact

- Reduce your impact on the environment, and use up to 50 percent less paper with two-sided printing.
- Reduce energy use with Instant-on Technology¹ and Instant-on Copy.⁵
- Get free and easy recycling—cartridges returned through HP Planet Partners are recycled responsibly.²
- Save energy and space with a compact, ENERGY STAR[®] qualified MFP.



ecoHIGHLIGHTS HP LaserJet Pro M1536dnf Multifunction Printer

- Reduce energy use with Instant-on Technology.¹
- Reduce energy use with Instant-on Copy.²
- Reduce clutter and waste—scan, store and share documents digitally

ENERGY STAR[®] qualified

¹Compared with products that use traditional fusing. ²Compared with products that use cold cathode fluorescent lamp (CCFL) copying.

www.hp.com/ecosolutions Please recycle your computing hardware and printing supplies. Find out how at our website.

¹Compared with products that use traditional fusing. ²Program availability varies. HP print cartridge return and recycling is currently available in more than 50 countries and territories around the world through the HP Planet Partners program. For more information, or to request return envelopes and bulk collection boxes, visit <http://www.hp.com/recycle>. ³Program features and availability may vary by country. For more information, visit <http://www.hp.com/learn/suresupply>. ⁴Requires an internet connection to the printer. Feature works with any internet- and e-mail-capable device. Print times may vary. For a list of supported documents and image types, see <http://www.hp.com/go/eprintcenter>. Some HP LaserJet products will require a firmware upgrade. ⁵Compared with products that use cold cathode fluorescent lamp (CCFL) copying. ⁶Measured using ISO/IEC 24734, excludes first set of test documents. For more information see <http://www.hp.com/go/printerclaims>. Exact speed varies depending on the system configuration, software application, driver, and document complexity.





LaserJet Pro M1536dnf

Multifunction Printer

TECHNICAL SPECIFICATIONS

FUNCTIONS	Print, copy, scan, fax
STANDARD PRINTER LANGUAGES	HP PCL 6, HP PCL 5, PostScript
MOBILE PRINTING CAPABILITY⁵	HP ePrint, Apple AirPrint™
PRINT RESOLUTION	Black (Best): Up to 600 x 600 x 2 dpi; Black (Normal): Up to 600 x 600 x 2 dpi
PRINT TECHNOLOGY RESOLUTION	HP REt, HP FastRes
PRINT SPEED¹	Black (Letter): Up to 26 ppm; First Page Out: As fast as 8.5 sec
NUMBER OF PRINT CARTRIDGES	1 (black)
PRINTER SMART SOFTWARE FEATURES	HP ePrint, Apple AirPrint™, Instant-on Technology, Duplex printing, HP Universal Print Driver and HP Web Jetadmin supported
SCAN TYPE	Flatbed, ADF
SCANNER ADVANCED FEATURES	Instant on scanner, 35-page Automatic Document Feeder (ADF), OCR software in box
SCAN RESOLUTION	Enhanced: Up to 19,200 dpi; Hardware: Up to 1200 x 1200 dpi Optical: Up to 1200 dpi
SCAN SPEED	Black & Color(Normal): Up to 15 ppm; ADF Speed: Up to 15 ppm (b&w, color)
SCAN SIZE ADF (MAXIMUM)	8.5 x 14 in (216 x 356 mm)
SCAN FILE FORMAT	JPEG, TIF, BMP, GIF, PDF, PNG
BIT DEPTH	24-bit
COPY RESOLUTION	Black (Text): Up to 600 x 600 dpi; Black (Graphics): Up to 1200 x 1200 dpi Color (Text and Graphics): Up to 1200 x 1200 dpi
COPY SPEED	Black (Best, Letter): Up to 26 cpm; Black (Best, A4): Up to 25 cpm
MAXIMUM NUMBER OF COPIES	Up to 99 copies
COPY REDUCE/ENLARGE SETTINGS	25 to 400%
COPIER SETTING	Up to 99 multiple copies, Collation, Reduce/Enlarge from 25% to 400%, Contrast (Lighter/Darker), Resolution (Copy quality), ID copy, Copy optimization, Draft mode copy, Manual duplex
FAX RESOLUTION	Black Photo Grayscale: 300 x 300 dpi (halftone enabled) Black and White, Standard Mode: 203 x 98 dpi; Black and White, Superfine Mode: 300 x 300 dpi (no halftone)
FAX SPEED DIALING, MAX NUMBERS	120 numbers
FAX MODEM	33.6 kbps
FAX MEMORY	Up to 400 pages
FAX FEATURES	Auto Fax Reduction Supported: Yes; Auto Redial: Yes Fax Delayed Sending: Yes; Distinctive Ring Detection Supported: Yes; Broadcast Locations: 119 Locations Fax Forwarding: Yes; Fax Phone Tam Interface Supported: Yes; Polling: Yes (Poll To Receive Only); Fax Telephone Mode Supported: Yes; Junk Fax Barrier: Yes Speed Dials, Maximum Number: Up To 120 Numbers (119 Group Dials) PC Interface Supported: Yes; Remote Retrieval: No Telephone Handset Supported: No
DUTY CYCLE (MONTHLY)⁴	Up to 8,000 pages
RECOMMENDED MONTHLY PAGE VOLUME	Up to 500 to 2,000 pages
STANDARD CONNECTIVITY	1 Hi-Speed USB 2.0 port, 1 10/100 Ethernet network port
NETWORK CAPABILITIES	10/100 Ethernet; Network Ready: Standard (built-in Ethernet)
CONTROL PANEL	2-line LCD text display, Buttons (Alphanumeric, Navigational), Copy buttons (Start copy, Reduce/Enlarge, Lighter/Darker, Copy menu, Number of copies), Fax buttons (Start fax, Phone book, Fax menu, Redial, Speed Dial), LED indicator lights (Setup, Left, Ok, Right, Back, Cancel)
DISPLAY	2-line LCD (text) display
MAXIMUM/STANDARD MEMORY	128 MB
PROCESSOR	Type: Freescale Coldfire V5X processor; Speed: 500 MHz
DUPLEX PRINT OPTIONS	Automatic (standard)
MEDIA TYPE AND CAPACITY	ADF: 35 sheets; Tray 1: 250 sheets; Tray 2: 10 sheets, 10 transparencies, 10 envelopes

MEDIA SIZES SUPPORTED	Tray 1 (priority feed tray): minimum: 3 x 5 in; maximum: 8.5 x 14 in; Tray 2 (main tray): minimum: 3 x 7.4 in; maximum: 8.5 x 14 in
STANDARD MEDIA SIZES (DUPLEX, IMPERIAL)	A4, letter and legal
CUSTOM MEDIA SIZES	3 x 5 to 8.5 x 14 in (76 x 127 to 216 x 356 mm)
PRINT HANDLING	Input Capacity: Up to 250 sheets, Up to 10 envelopes Output Capacity: Up to 100 sheets, Up to 10 envelopes, Up to 10 sheets transparencies
POWER²	Power Supply Type: Built-in power supply Power Requirements: Input voltage 110 to 127 VAC (+/- 10%), 50/60 Hz (+/- 2 Hz), 5.4 A; 220 to 240 VAC (+/- 10%), 50/60 Hz (+/- 2 Hz), 2.9 A; Power Consumption: 445 watts printing, 325 watts copying, 4.7 watts ready, 0.2 watts off; Typical Electricity Consumption (TEC) Number: 1.386 kWh/Week
SOFTWARE INCLUDED	Windows: HP Installer/Uninstaller, HP PCL 6 print driver, HP WIA Scan Driver, HP TWIN Scan Driver, HP Scan, HP Fax Setup Wizard, HP Send Fax, HP Fax Print Driver, Readiris Software, Mac: HP Installer/Uninstaller, HP PS driver, HP Scan, HP Setup Assistant, HP Fax Print Driver, HP Ink Widget, HP Utility, Readiris Software
COMPATIBLE OPERATING SYSTEMS	Full software installs supported on: Microsoft® Windows®7 32-bit and 64-bit, Windows® Vista 32-bit and 64-bit, Windows® XP 32-bit (SP2 or higher), Driver only installs supported on: Microsoft® Windows® Server 2003 32-bit (SP3 or higher), Windows® Server 2008 32-bit and 64-bit, Mac OS X v 10.5.8, v 10.6, Linpus Linux (9.4, 9.5), Red Hat Enterprise Linux 5.0 (supported with a pre-built package), SUSE Linux (10.3, 11.0, 11, 11.1, 11.2), Fedora (9, 9.0, 10, 10.0, 11.0, 11, 12, 12.0), Ubuntu (8.04, 8.04.1, 8.04.2, 8.10, 9.04, 9.10, 10.04), Debian (5.0, 5.0.1, 5.0.2, 5.0.3) (supported by the automatic installer), HPUX 11 and Solaris 8/9
MINIMUM SYSTEM REQUIREMENTS	PC: Microsoft® Windows® 7, Windows Vista®: 1 GHz 32-bit(x86) or 64-bit(x64) processor, 1 GB RAM (32-bit) or 2 GB RAM (64-bit), 200 MB free hard disk space, CD/DVD-ROM or Internet, USB or Network port, Windows® XP (32-bit) Service Pack 2: Pentium 233 MHz processor, 512 MB RAM (32-bit) or 2 GB RAM (64-bit), 200 MB free hard disk space, CD/DVD-ROM or Internet, USB or Network port; Mac: Mac OS X v10.5.8, v10.6, Power PC G4, G5, or Intel Core Processor, 256 MB RAM, 300 MB free hard disk space, CD/DVD-ROM or Internet, USB or Network port
ACOUSTIC³	Acoustic Power Emissions: 6.5 B(A) Acoustic Power Emissions (Ready): Inaudible Acoustic Pressure Emissions: 51 dB(A)
OPERATING ENVIRONMENT	Operating Temperature Range: 59 to 90.5° F (15 to 32.5° C) Recommended Operating Temperature: 62.6 to 77° F (17 to 25° C) Storage Temperature Range: -4 to 104° F (-20 to 40° C); Operating Humidity Range: 10 to 80% RH Recommended Humidity Operating Range: 30 to 70% RH
PRODUCT DIMENSIONS	W X D X H: 17.4 x 13.5 x 14.7 in (441 x 343 x 373 mm)
PRODUCT WEIGHT	25.8 lb (11.7 kg)
WHAT'S IN THE BOX	HP LaserJet M1536dnf MFP, HP LaserJet Introductory Black Print Cartridge, control panel overlay, ADF input support, CDs containing device software and electronic User's Guide, Getting Started Guide, Support flyer, power cord(s), Telecom cable, USB cable (where applicable), Fax cable, Ferrite assembly
WARRANTY	One-year limited warranty
REPLACEMENT CARTRIDGES	HP LaserJet Print Cartridge 78A (yield 2100 pages), CE278A
ACCESSORIES	HP USB Cable, Q6264A
HP SERVICES AND SUPPORT	HP 2-year Next Business Day Exch w/Enhanced Phone Support IPG prtr-H SVC, UQ223A HP 3-year Next Business Day Exch w/Enhanced Phone Support IPG prtr-H SVC, UQ224A HP 4-year Next Business Day Exch w/Enhanced Phone Support IPG prtr-H SVC, UQ225A

FOR MORE INFORMATION VISIT OUR WEBSITE AT [WWW.HP.COM](http://www.hp.com)

HP LaserJet Pro M1536dnf Multifunction Printer Product Number: CE538A

¹Measured using ISO/IEC 24734, excludes first set of test documents. For more information see <http://www.hp.com/go/printerclaims>. Exact speed varies depending on the system configuration, software application, driver, and document complexity.

²Power reported is highest values measured for all product models using all standard voltages. Values are based on preliminary data, see http://www.hp.com/go/lim1530_regulatory for current information.

³Values are based on preliminary data, see http://www.hp.com/go/lim1530_regulatory for current information. Configuration tested: LJ Pro M1536dnf MFP printing simplex and ADF copy simplex on A4 paper.

⁴Duty cycle is defined as the maximum number of pages per month of imaged output. This value provides a comparison of product robustness in relation to other HP LaserJet or HP Color LaserJet devices, and enables appropriate deployment of printers and MFPs to satisfy the demands of connected individuals or groups.

⁵May require a firmware upgrade to be HP ePrint or AirPrint™ compatible, download at <http://www.hp.com/go/support>.



SCANJET PROFESSIONAL 1000 MOBILE SCANNER

RENGLON #55

Scan documents on the spot, wherever you are—in the office, in the field or on the go—with the HP compact, portable scanner. Organize contracts, forms, receipts and business cards on your PC instead of on your desk or in your briefcase.

- Scan Resolution:** Hardware: Up to 600 x 600 dpi; Optical: Up to 600 dpi; Enhanced: Up to 600 dpi
- Scan Speed:** ADF (A4/Letter): Up to 5 ppm/8 ipm; OCR (A4): <26 sec
- Scan Media Types:** Paper (plain, inkjet), envelopes, labels, checks, cards (business, plastic ID)
- Maximum Scan Size (ADF):** 8.5 x 14 in (216 x 356 mm)
- Duty Cycle:** Up to 100 pages
- Enlargement Range:** 10 to 2000% in 1% increments
- Standard Connectivity:** Hi-Speed USB 2.0 port
- Scanner Advanced Features:** One button PDF generation, USB powered for maximum portability



Digitize documents nearly anywhere and on the go.

- Capture documents on the spot—in the office, at your customer's site and even on the road.
- Carry and use the scanner almost anywhere—it's lightweight, portable and compact.
- Protect and store the scanner in the included sturdy carrying case.
- Power the mobile scanner via your PC's Hi-Speed USB 2.0 port—no batteries or AC adapter needed.

Easily scan and organize your digital information.

- Scan with the touch of a button or scan directly from the application you're working in.
- Scan in different file formats—PDF, TIFF, JPEG, Microsoft Word—and save disk space with smaller file sizes.
- Archive files with Nuance PaperPort, and convert scans into editable files with Nuance OmniPage.¹
- Scan and organize business cards and embossed cards, using NewSoft Presto! BizCard Reader software.¹

Quickly scan a variety of two-sided documents.

- Scan a variety of paper sizes, from business cards to long forms.
- Scan at up to 5 ppm or two-sided in a single pass at up to 8 ipm, using the manual feed slot.
- Capture all the detail and fine print at up to 600 dpi scanning resolution.

ecoHIGHLIGHTS

HP SCANJET PROFESSIONAL 1000
MOBILE SCANNER

- Save energy with Instant-on scanning technology.
- Reduce clutter and waste—scan and share documents digitally.
- Reduce packaging waste, contains innovative, reusable tote made from recycled plastic bottles.

ENERGY STAR® Qualified

www.hp.com/ecosolutions

Please recycle your computing hardware and printing supplies. Find out how at our website.



¹Archive and scan software supports Windows systems only.





SCANJET PROFESSIONAL 1000

MOBILE SCANNER

TECHNICAL SPECIFICATIONS

SCAN TECHNOLOGY	Contact Image Sensor (CIS)
SCAN TYPE	Sheetfed (using manual feed slot); Color Scanning: Yes
SCAN RESOLUTION	Hardware Scanning Resolution: Up to 600 x 600 dpi; Optical Scanning Resolution: Up to 600 dpi; Enhanced Scanning Resolution: Up to 600 dpi
SCAN INPUT MODES	Front panel (Scan button), user applications via TWAIN
MAXIMUM SCAN SIZE (ADF)	8.5 x 14 in (216 x 356 mm)
LIGHT SOURCE (SCANNING)	3 Color LED (Red, Green, Blue)
IMAGE SCALING OR ENLARGEMENT RANGE	10 to 2000% in 1% increments
OUTPUT RESOLUTION DPI SETTINGS	75, 100, 150, 200, 300, 400, 600
BIT DEPTH/GRAYSCALE LEVELS	48-bit; Grayscale Levels: 256
MULTI FEED DETECTION	No
AUTO DOCUMENT FEEDER CAPACITY	Standard, 1 sheet (using manual feed slot)
DUPLEX ADF SCANNING	Yes
MEDIA SIZE (ADF)	Letter, legal, A4, A5, custom (checks and business cards)
MEDIA WEIGHT (ADF)	13 to 32 lb (49 to 120 g/m ²)
STANDARD CONNECTIVITY	Hi-Speed USB 2.0 port
CONTROL PANEL	2 front-panel buttons (Cancel, Scan)
DUTY CYCLE (DAILY)	Up to 100 pages
SCANNER ADVANCED FEATURES	One button PDF generation, USB powered for maximum portability
MEDIA TYPES SUPPORTED	Paper (plain, inkjet), envelopes, labels, checks, cards (business, plastic ID)
SCAN FILE FORMAT	Bitmap (*.bmp), DCX (*.dcx), GIF (*.gif), HTML (*.htm), JB2 (*.jbg), JP2 (*.jp2), JPEG (*.jpg), Kindle® (*.doc), MAX (*.max), Microsoft® Excel® (.xls), Microsoft® Excel® 2007 (.xlsx), Microsoft® PowerPoint® 2007 (.pptx), Microsoft® PowerPoint® 97 (*.rtf), Microsoft® Publisher 98 (*.rtf), Microsoft® Word (.doc), Microsoft® WordML (WordML) (*.xml), Microsoft® Word 2007 (*.docx), PCX (*.pcx), PDF (*.pdf, image, searchable image, normal and edited), PNG (*.png), RTF 2000 ExactWord (*.rtf), Text - Comma Separated (*.csv), Text (*.txt), TIFF (*.tif), Unicode Text (*.csv, *.txt), WordPerfect 12, X3 (*.wpd), XPS (*.xps)
TWAIN VERSION	Version 2.0
SOFTWARE INCLUDED	Windows Only: TWAIN driver, Nuance PaperPort, Nuance OmniPage, NewSoft Presto! BizCard 6; Mac Only: Mac Scanning Utility
COMPATIBLE OPERATING SYSTEMS	Microsoft® Windows® 7, Windows Vista®, Windows Vista® (64-bit), Windows® XP Professional, Windows® XP Professional x64, Windows® XP Home, MAC OS X v 10.5, v 10.6
MINIMUM SYSTEM REQUIREMENTS	PC: Microsoft® Windows® 7, Windows Vista®: 1.3 GHz processor, 1 GB RAM (2 GB for 64-bit), Windows® XP Home, Windows® XP Professional: 1.3 GHz processor, 512 MB RAM, For all systems: 450 MB available hard disk space, USB 1.1 port or higher, CD-ROM drive, 1024 x 768 SVGA monitor, 16-bit color; Mac: Power PC G3, G4, G5 or Intel Core processor, 256 MB RAM CD-ROM

RECOMMENDED SYSTEM REQUIREMENTS	Microsoft® Windows® 7, Windows Vista®: 3 GHz processor, 2 GB RAM (2 GB for 64-bit), Windows® XP Home, Windows® XP Professional: 3 GHz processor, 1 GB RAM, For all systems: 1 GB available hard disk space, USB 2.0 port, CD-ROM drive, 1024 x 768 SVGA monitor, 16-bit color
OPERATING ENVIRONMENT	Operating Temperature Range: 10 to 35° C; Maximum Operating Temperature Range: 50 to 95° F; Storage Temperature Range: -40 to 158° F (-40 to 70° C); Recommended Operating Temperature Range: 50 to 95° F (10 to 35° C); Recommended Humidity Operating Range: 10 to 80% RH; Non-Operating Humidity: 0 to 90% RH
POWER	Power Consumption: 2.5 watts, 0.76 watts (Powersave), 0.76 watts (Standby); Power Supply Type: USB powered; Power Requirements: USB powered; Power Features: USB powered
ACCOUSTIC	Power Emissions: 5.0 B(A)
PRODUCT DIMENSIONS	w x d x h: 11.34 x 3.03 x 1.97 in (290 x 50 x 75 mm)
PRODUCT WEIGHT	1.40 lb (0.66 kg)
WHAT'S IN THE BOX	HP Scanjet 1000 Professional Mobile Scanner, carrying case, Hi-Speed USB 2.0 cable, paper path cleaning cloth, Setup Poster and Warranty Poster, CD-ROM(s) with software for Windows and Mac
WARRANTY	One-year limited hardware warranty; 24-hour, 7 days a week phone support
HP CARE PACK SERVICES	HP 3-year Next Business Day Exchange Service, UT949E HP 3-year Next Business Day Exchange Service, UT949A HP 1-year Next Business Day Post Warranty Service, UT953PE HP Installation Service, UH375E

ADDITIONAL INFORMATION

PALLET DIMENSIONS	48 x 40 x 74 in
PALLET WEIGHT	807 lb
COUNTRY OF ORIGIN	China

FOR MORE INFORMATION VISIT OUR WEBSITE AT [WWW.HP.COM](http://www.hp.com)

SCANJET PROFESSIONAL 1000 MOBILE SCANNER Product Number: L2722A
ENERGY STAR® qualified models; see <http://www.hp.com/go/energystar>

Especificaciones del WorkForce DS-30

Especificaciones

Nombre del producto	WorkForce DS-30
Tipo de escáner	Escáner color A4, a una faz con alimentador de hojas
Método de escaneo	Carro fijo y documento en movimiento
Alimentación del papel	Alimentación manual (cara abajo)
Sensor óptico	CIS color de 600 dpi con 10,368 pixeles
Máx. elemento efectivo de imagen	Principal 5,100 pixeles x secundario 8,400 pixeles
Máx. pixeles de salida en el escaneo	Principal 5,100 x secundario 8,400 pixeles
Resolución de escaneo	Principal 600 dpi Secundario 600 dpi (el paso mecánico es 600 dpi)
Velocidad del escáner	4,6 ppm
Resolución de salida	75, 100, 150, 200, 240, 300, 400 y 600 dpi
Profundidad de pixel	Entrada: 16 bits / pixel Salida: 8 bits / pixel
Datos de imagen de salida	1, 8, 24 bits (seleccionable)
Área máx. escaneo	216 x 356 mm (8,5" x 14")
Tamaño del documento	Tarjeta plástica con relieve (con 1,2 mm de espesor máximo) (solo escaneo horizontal), A4, A5, A6, B5, A8 (solo escaneo en retrato / solo Windows) tarjeta de negocios, carta, legal y tamaños especiales
Posición de colocación del papel	Lado derecho de la tabla de documento (en la dirección principal de escaneo)
Tamaño (A x P x H)	27,5 cm x 5 cm x 3,6 cm (10,86" x 1,97" x 1,45") (excluyendo las partes salidas)
Peso	325 gramos
Interfaz	USB 2.0
Fuente de luz	RGB 3 colores LED (CIS)
Fuente de alimentación	Desde la interfaz USB (alimentada desde BUS)
Requisitos del sistema	Microsoft® Windows XP, Windows XP Professional x64 Edition, Windows Vista®, Windows 7 Mac OS® X 10.4.x, 10.5.x, 10.6.x, 10.7.x
Garantía	Garantía limitada de un año
Características ecológicas	Producto reciclable ²
Contenido incluido en la caja	Escáner WorkForce DS-30, cable USB, 2 CD de instalación (PC y Mac), guía de configuración, bolso de transporte, hojas de limpieza y calibración
Código del producto	B11B206201
UPC	0-10343-88697-1

¹ Solo en Windows. Con Document Capture Pro instalado en la PC conectada.

² En nuestro sitio <http://www.latin.epson.com/medioambiente> encontrarás opciones de reciclado prácticas y razonables.

Better Products for a Better Future™

Para mayor información sobre los programas ambientales de Epson, www.latin.epson.com/medioambiente

www.latin.epson.com

En Latinoamérica llamar a la oficina local o a su distribuidor autorizado.

Subsidiarias de Epson:

Argentina (5411) 5167 0300 Costa Rica (506) 2210 9555 Perú (511) 418 0200
Chile (562) 484 3400 Guatemala (502) 23 69 16 86 Venezuela (58) 0212 240 11 11
Colombia (571) 523 5000 México (5255) 1323 2000 RIF: J-00192669-0

Epson y WorkForce son marcas registradas, EPSON Exceed Your Vision es un logotipo y marca registrada y Better Products for a Better Future es una marca comercial de Seiko Epson Corporation. Mac y MAC OS son marcas comerciales de Apple Inc. que están registradas en los Estados Unidos y en otros países. Todos los demás nombres de productos y marcas son marcas comerciales o registradas de sus respectivas compañías. Epson renuncia a todo derecho sobre esas marcas. Copyright 2012 Epson America, Inc. CPD-LS100677



Escáner Epson WorkForce DS-30

Escanea recibos, documentos de hasta 8,5 pulg. x 14 pulg., tarjetas plásticas y mucho más



Escanea, guarda y envía datos importantes desde cualquier lugar con este sorprendente escáner portátil.

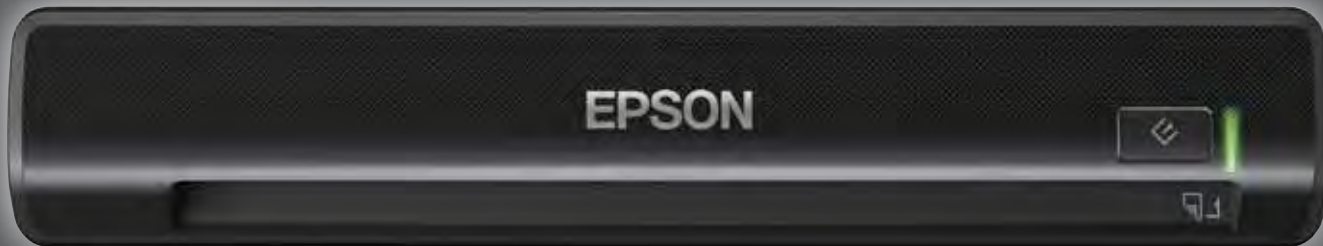

Tecnología avanzada para escaneo portátil

Cada vez más empresas están brindando acceso remoto a archivos en red y adoptando flujos de trabajo automatizados. El escáner WorkForce DS-30 permite que estos profesionales de negocios escaneen, guarden y envíen documentos importantes desde prácticamente cualquier lugar, haciéndolos más eficientes y productivos. El DS-30 escanea una alta variedad de documentos, y te permite enviarlos en un mensaje de correo electrónico a través de documentos PDF con capacidad de búsqueda y muchas otras opciones. Este escáner liviano no requiere fuente de alimentación externa porque su alimentación es a través del puerto USB.



Crea Documentos
PDF editables



Portabilidad inigualable

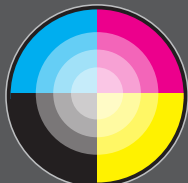

Escáner a color

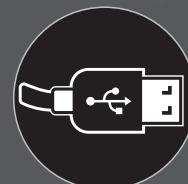

Conexión / energía vía USB



Bolso para
transportar incluido



Escaneo de una amplia
variedad de documentos



El Workforce DS-30 es una adición más a la familia de escaneres diseñados para las empresas por parte de Epson.

Características

- **Versatilidad en escaneo** — documentos de hasta 216 mm x 356 mm (8,5" x 14"), recibos, tarjetas comerciales e identificaciones personales plásticas
- **Portabilidad inigualable** — Liviano y fácil de transportar para capturar datos fuera de la oficina; pesa menos de 325 gramos
- **Conectividad sencilla** — Conexión USB para conectarlo a tu computadora; no es necesario usar fuente de alimentación externa
- **Archivos versátiles** — Crea texto editable y archivos PDF con capacidad de búsqueda con el sistema de reconocimiento óptico de caracteres y administración de documentos incluidos para archivos PDF y PDF/A
- **Compatible con Windows® y Mac** — ideal para cualquier configuración comercial

- **Software incluido** — Poderoso software como el EPSON® Document Capture Pro, ABBYY® FineReader®, NewSoft® PageManager® (para Mac), entre otros.
- **Escanea a la nube** — Escanea directamente a la nube presionando un solo botón¹, ya que es compatible con la mayoría de los servicios de nube más conocidos (GoogleDocs, Sharepoint, etc.) mediante el software incluido
- **Alta calidad de imagen** — resolución de escaneo de 600 dpi
- **Funciones especiales de escaneo** — Elimina los orificios perforados de las imágenes escaneadas, corrección de inclinación de la imagen y mejora de texto e imágenes en color, blanco y negro y en escala de grises



Especificaciones del Epson Perfection V33

Tipo de escáner	Camara plana de imágenes a color
Dispositivo fotoeléctrico	Sensor de 12 líneas MatrixCCD™ de Epson
Área máxima de digitalización	21,6 x 29,7 cm (8,5" x 11,7")
Resolución	
Óptica	4800 dpi
Hardware	4800 x 9600 dpi
Máxima	12,800 dpi
Profundidad de color	48 bits interna / 48 bits externa
Profundidad de escala de grises	16 bits interna / 16 bits externa
Fuente de luz	LED blanco
Botones	
4 botones personalizados: Escanea, Copia, Escanea-a-email y crea archivos PDF	
Velocidad de escaneo (4800 dpi, en modo alta velocidad)	
Monocromático	21,8 mseg/linea (aprox.)
Color	21,8 mseg/linea (aprox.)
Conectividad	USB 2.0 de alta velocidad
Software incluido	
Epson Scan con tecnología Epson Easy Photo Fix, Epson Event Manager, Epson Copy Utility, ABBYY® FineReader Sprint OCR, ArcSoft® MediaImpression™ y ArcSoft Scan-n-Stitch Deluxe	
Sistemas operativos compatibles	
Windows® 7, Windows Vista®, Windows XP, Windows XP Professional x64	
Edition Mac OS® X 10.5.x, 10.6.x, 10.7.x, 10.8.x	
Accesorios incluidos	
CD-ROM con software	
Cable USB	
Dimensiones y peso	
Ancho	28 cm (11")
Profundidad	43 cm (17")
Altura	4 cm (1,6")
Peso	2,2 kg (4,8 lb)
Código de productos y accesorios	
Epson Perfection V33 (110 V)	B11B200252
Epson Perfection V33 (220 V)	B11B200251

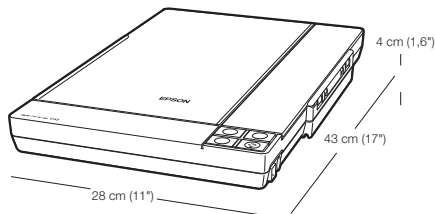

Better Products for a Better Future™

Para mayor información sobre los programas ambientales de Epson, visita www.latin.epson.com/medioambiente



‡ La garantía estándar de Epson es de 12 meses. Para obtener 12 meses adicionales de garantía (total de 24 meses), registra tu producto. Para mayor información sobre el programa de Garantía Extendida, visita www.latin.epson.com/garantia

www.latin.epson.com

En Latinoamérica llamar a la oficina local o a su distribuidor autorizado.

Subsidiarias Epson:

Argentina (5411) 5167 0300
Chile (562) 484 3400
Colombia (571) 523 5000

Centroamérica (506) 2588 7800
México (5255) 1323 2000
Perú (511) 418 0200

Venezuela (58) 0212 240 11 11
RIF: J-00192669-0

Estas especificaciones y términos están sujetos a cambio sin previo aviso. EPSON, Easy Photo Fix, EPSON MatrixCCD, Perfection y ReadyScan son marcas comerciales registradas. EPSON Exceed Your Vision es una logomarca registrada y Better Products for a Better Future es una marca comercial de Seiko Epson Corporation. Micro Step Drive es una marca comercial de Epson America, Inc. Mac OS es una marca comercial de Apple Inc., registrada en los EE. UU. y en otros países. Las demás marcas son propiedad de sus respectivas empresas. Epson declina cualquier y todos los derechos sobre estas marcas. Este producto fue fabricado en conformidad con los estándares UL y los estándares CSA. Como socio de ENERGY STAR, Epson America, Inc. ha determinado que este producto satisface las directrices de ENERGY STAR en cuanto a rendimiento energético. © 2012 Epson America, Inc. CPD-LS100675R1 12/12



Epson Perfection® V33

Fotos | Documentos

Calidad superior, escaneo profesional de fotografías y documentos



4800 x 9600 dpi para ampliaciones extraordinarias



Restaura fácilmente fotografías a color



LED ReadyScan™ - tecnología exclusiva para escaneo rápido, sin calentamiento previo

Epson Perfection V33

Fotos | Documentos

EPSON[®]
EXCEED YOUR VISION

Calidad superior, escaneo profesional
de fotografías y documentos

Reconocimiento óptico de caracteres
(OCR) para convertir documentos
escaneados en texto editable



Tecnología ReadyScan LED
para digitalizaciones más
rápidas y mayor productividad.
No necesita tiempo de
precalentamiento



Incluye ArcSoft
Scan-n-Stitch
Deluxe (para
Windows) para
escanear fácilmente material gráfico, páginas
de álbumes de recortes y documentos de
gran tamaño



Resolución de
4800 x 9600 dpi
para ampliaciones
insuperables de hasta
13" x 19" (33 x 48 cm)



Tecnología Epson Easy Photo Fix[®]
para restaurar en forma instantánea
fotografías que han perdido su color



Avanzada Corrección Digital
de Polvo para eliminar
fácilmente el polvo de las
películas y fotos



Conexión USB
2.0 High Speed



Escanear todo:
fotos, documentos,
facturas, recibos,
libros y revistas



4 botones personalizados
para Escanear, Copiar,
Escanear-a-email y
crear PDFs



Descubre la amplia línea de escáneres que Epson tiene disponible



Epson WorkForce
GT-S55



Epson WorkForce
DS-6500



Epson Perfection
V700*



Epson Perfection
V600 Photo

* Estos productos no están disponibles en 220 V.



HP Scanjet 200 Flatbed Scanner

RENGLON 57

Escanee fotos y documentos de alta calidad en casa o en el trabajo.



Escaneo de fotos y documentos de alta calidad.

- Fotos con detalles definidos con resolución de hasta 2400 x 4800 dpi y color de 48 bits.¹
- Escaneo rápido y conveniente para compartir en sitios de Internet.
- Archivo digital de fotos y documentos en papel.
- Escaneo de fotos con gran rapidez.

Funciones fáciles de usar y configuración rápida.

- Software de edición de fotos ArcSoft PhotoStudio 6 incluido.
- Botones para escaneo con un toque.
- Interfaz intuitiva e instalación con un único cable.

Diseño compacto, que ahorra espacio.

- Dispositivo horizontal de perfil bajo.
- Tapa con espacio para material encuadernado.
- Ahorro de energía con alimentación USB.²

¹ La resolución óptica es una medida de resolución máxima de muestreo de hardware, según norma ISO 14473.

² Ahorro energético basado en comparación con escáneres que requieren una fuente de alimentación por separado.





HP Scanjet 200 Flatbed Scanner

ESPECIFICACIONES TÉCNICAS

Tecnología de escaneado	CIS (Sensor de imagen de contacto)
Tipo de escaneado	Cama plana; Escaneo en color: Sí
Velocidad de escaneado	Fotografía de color 10 x 15 cm (4 x 6 pulgadas) a archivo (200 dpi, 24 bits color, tiff): aproximadamente 21 segundos para escaneo de una sola imagen; Texto OCR en página A4 (8,5 x 11 pulgadas) a Microsoft Word: aproximadamente 30 segundos para escaneo de una sola imagen; Foto de 10 X 15 cm (4 x 6 pulgadas) en color para compartir/ correo electrónico (150 dpi, 24 bits): aproximadamente 37 segundos para escaneo de una sola imagen; PDF A4 (8,5 x 11 pulgadas) a correo electrónico (300 dpi, 24 bits): aproximadamente 37 segundos para escaneo de una sola imagen; Solo tiempo de escaneado, transferencia de datos a la CPU no incluida
Resolución de escaneado	Hardware: Hasta 2400 x 4800 dpi Óptica: Hasta 2400 ppp Mejorado: Hasta 19200
Formato de archivos escaneados	Windows y Linux: BMP, JPEG, GIF, TIFF, TIFF comprimido, PNG, PCX, FlashPix (FPX), PDF, PDF que permite búsquedas, RTF, HTM, TXT; Macintosh: TIFF, PICT, JPEG, GIF, FlashPix, Texto sin formato, PDF, HTML, Texto enriquecido. HP Scan para Mac admite: TIFF, PNG, JPEG, JPEG 2000, PDF, PDF con función de búsqueda, RTF, TXT: TIFF, PNG, JPEG, JPEG 2000, PDF, PDF con función de búsqueda, RTF, TXT. Captura de imagen de Mac admite: TIFF, PNG, JPEG, JPEG 2000, GIF, BMP, PDF
Modos de entrada de datos para escaneado	Cuatro botones en el panel frontal (escaneo, copia, escaneo a PDF, escaneo a correo electrónico); HP Solution Center y aplicaciones de usuario a través de TWAIN
Fuente de luz (exploración)	Guía de luz LED (LED de tres colores)
Gama de escala o ampliación de imágenes	Windows: 10 a 2400% en incrementos de 1%. Mac: No es compatible
Ajustes de resolución de salida en ppp	Windows y Mac: 75; 150; 200; 300; 400; 600; 1200; 2400. Linux: 75; 150; 200; 240; 300; 400; 500; 600; 1200; 2400
Niveles de escala de gris/profundidad de bit	256; Profundidad en bits: 48 bits
Detección de alimentación de varias hojas	No
Capacidad del alimentador automático de documentos	No
Escaneado ADF dúplex	No
Puertos externos de Entrada/Salida	1 USB alta velocid.
Conectividad estándar	1 USB alta velocid.
Conectividad opcional	No
Preparada para trabajar en red	No
Panel de control	Cuatro botones en el panel frontal (escaneo, copia, escaneo a PDF, escaneo a correo electrónico)
Tipos de soporte admitidos	Papel (normal, inyección de tinta, fotografía, periódicos, artículos de revistas)
velocidad del procesador	30 MHz
Memoria estándar	8 MB
Software incluido	Windows: Software de escaneo de HP (incluye OCR); Mac: Software HP Scanjet (incluye OCR); ArcSoft PhotoStudio v6;
Sistemas operativos compatibles	Windows 8, Windows 7; Windows Vista; Windows XP Service Pack 2 o superior (solo de 32 bits); Mac OS X 10.6.8, OS X Lion, OS X Mountain Lion o posterior
Requisitos mínimos del sistema	PC: Windows 7: Procesador de 1,3 GHz; 1 GB de RAM, 2 GB para 64 bits; 1 GB de espacio en la unidad de disco duro; CD-ROM/DVD; USB; Windows Vista: Procesador de 1,3 GHz; 1 GB de RAM, 2 GB para 64 bits; 1 GB en el disco duro; 2 GB para 64 bits; CD-ROM/DVD; USB; Windows XP Service Pack 2 o superior (solo de 32 bits): Procesador de 1,3 GHz; 512 MB de RAM, 1 GB para 64 bits; 600 MB de espacio disponible en el disco duro; CD-ROM/DVD-ROM; USB; Mac: Mac OS X 10.6.8, OS X Lion, OS X Mountain Lion

Ambiente operativo	Temperatura operativa: límites: 10 a 35° C Temperatura de almacenamiento: límites: -40 a 60° C Temperatura operativa: límites recomendados: 10 a 35° C Humedad recomendada: Entorno operativo: 15 a 80% de HR sin condensación Rango de humedad en inactividad: No hay pruebas
Alimentación	Consumo de energía: 2,5 watts (máximo), 0,5 watts (espera), 0,0125 watts (apagado manual) Tipo de fuente de alimentación: Alimentación USB Requisitos de alimentación: No utiliza fuentes de alimentación externas pero tiene alimentación USB
Emisiones de potencia acústica	4,2 B(A) a 300 dpi color y 4,2 B(A) a 600 dpi color
ENERGY STAR	Sí
Dimensiones del producto	373 x 274 x 44,5 mm
peso del producto	1,76 kg
Contenido de la caja	L2734A: Escáner HP Scanjet 200; Guía de instalación; CD-ROM; Folletos; Hoja/tarjeta de garantía
Garantía	Un año de garantía para cambio al siguiente día hábil, soporte por teléfono y a través de la Web incluido. La garantía puede variar según las leyes de cada país. Visite www.hp.com/support para conocer mas sobre las opciones del premiado Servicio y soporte de HP en su región.
Opciones de Servicio y Soporte técnico	UG292E - HP Care Pack por 2 años con soporte de devolución a almacén UG232E - HP Care Pack por 3 años con soporte de devolución a almacén UG583PE - 1 año de HP Care Pack postgarantía con soporte de devolución a almacén

Cuente con soporte confiable para crear la mejor imagen posible. Podemos ayudarle a mejorar su entorno de impresión y creación de imágenes, proteger su inversión en IT y hacer crecer su empresa, con un soporte profesional que es accesible, personal y a la medida de sus necesidades a través de los Servicios HP Care Pack.

Para más información, visite nuestro sitio Web. <http://www.hp.com>

Escáner plano HP Scanjet 200 L2734A

©2013 Hewlett-Packard Development Company, L.P. HP es una marca comercial registrada de Hewlett Packard Company. ENERGY STAR y el logotipo de ENERGY STAR son marcas registradas en los Estados Unidos. Todas las otras marcas comerciales pertenecen a sus respectivos propietarios. Microsoft y Windows son marcas comerciales registradas de Microsoft Corporation. Adobe y Acrobat son marcas comerciales de Adobe Systems Incorporated. La mención de productos de marcas ajenas a HP no constituye una recomendación por parte de Hewlett Packard Company. La información contenida en este documento está sujeta a cambios sin previo aviso y se suministra "tal cual" sin garantía de ningún tipo. HP no se responsabilizará por errores técnicos o editoriales ni por omisiones contenidas en el presente documento.

Publicado en LAR Febrero 2013 4AA4-50375PL

Epson WorkForce™ GT-1500

Escáner de documentos



El escáner a color ideal para el pequeño negocio

El escáner personal ideal para toda empresa pequeña y hogares, con todas las características necesarias para hacer un buen trabajo en la digitalización de documentos.

El WorkForce GT-1500 es fácil de usar al escanear con un solo clic y no requiere tiempo de calentamiento gracias a la tecnología ReadyScan™ LED. Este escáner ofrece la versatilidad para poder crear PDF's de archivos importantes para así organizarlos electrónicamente. El Alimentador Automático de Documentos (ADF) de alta capacidad aumenta la productividad al permitir escanear pilas de documentos de varios tamaños al mismo tiempo. El Epson WorkForce GT-1500 es el escáner ideal para el alto desempeño en el pequeño negocio.

Características Principales

- **Alta claridad**
Escaneo con claridad y detalle superior con resolución de 1200 x 2400 dpi
- **Productividad**
Mayor productividad con escaneo de hasta 20 ppm*
- **Alimentador automático de documentos**
Escanea pilas de documentos inmediatamente con el alimentador automático de documentos (ADF)
- **Versatilidad**
Escanea varios tamaños (de 5.9" x 5.9" a 8.5" x 14")
- **Encendido instantáneo**
Siempre listo, sin tiempo de calentamiento con la tecnología ReadyScan™ LED
- **Fácil de usar**
Escaneo instantáneo con un solo clic
- **Eco-amigable**
Tecnología LED eco-amigable, sin mercurio



ADF



Especificaciones Epson GT-1500



Tipo de escáner	Escáner a color de cama plana
Dispositivo fotoeléctrico	Sensor de línea Color Epson MatrixCCD®
Fuente de luz	Tecnología ReadyScan LED
Resolución del hardware	
Cama plana	1200 x 2400 dpi con tecnología Micro Step Drive™
ADF	600 x 600 dpi con tecnología Micro Step Drive™
Resolución óptica máxima	4800 dpi
Datos de la captura de imagen	
Profundidad de color	48-bit interna/externa
Escala de grises	16-bit interna/externa
Alimentador automático de documentos (ADF)	ADF de 40 páginas; hasta 20 ppm*, Blanco y negro, 12 ppm a color (tamaño carta, 200 dpi, escaneo con prioridad a velocidad); Grosor 50 - 120g/m2; Tamaño máximo 8.5" x 14"; Tamaño mínimo 5.9" x 5.9"; escaneo de un solo lado
Botones	6 botones: Encendido, Iniciar, Copiar, E-Mail, PDF y Cancelar
Area máxima de escaneo	Cama plana: 8.5" x 11.7" ; ADF: 8.5" x 14"
Interfase	USB 2.0 de alta velocidad
Confiabilidad	Unidad MCBF: 50,000 ciclos; ADF MCBF: 50,000 ciclos
Garantía	1 año

Requerimientos mínimos

Windows®
Intel® Pentium® II 450 MHz y 128MB de RAM (512MB de RAM para XP Professional x64 y Windows Vista® y 215MB de espacio libre en el disco duro)

Requerimientos adicionales de Windows

Microsoft® Windows 2000 Professional,** XP Home Edition, XP Professional, XP Professional x64, Windows Vista***

Macintosh®

PowerPC® G3 400 MHz o Intel CPU con 128MB de RAM o más, y 200MB de espacio libre en el disco duro

Requerimientos adicionales de Macintosh

Mac OS® X 10.3.x – 10.5.x

Software incluido

Epson Scan, ABBYY® FineReader® Sprint Plus OCR, Nuance ScanSoft® PaperPort® SE

* Basado en escaneo tamaño carta a 200 dpi en modo blanco y negro
** Modelo pre-instalado o con actualización al modelo pre-instalado de Windows 2000 Professional
*** Driver de USB 2.0 de Microsoft requerido



Better Products for a Better Future™

Para mayor información sobre los programas ambientales de Epson,
www.latin.epson.com/medioambiente

En Latinoamérica llamar a la oficina local o a su distribuidor autorizado. Subsidiarias de Epson:

Epson Argentina, S.R.L. (5411) 5167 0300	Epson Chile, S.A. (562) 484 3400	Epson Colombia Ltda. (571) 523 5000	Epson Costa Rica, S.A. (506) 2210 9555	Epson Guatemala (502) 23 69 16 86	Epson México, S.A. de C.V. (5255) 1323 2000	Epson Perú, S.A. (511) 418 0200	Epson Venezuela, S.R.L. (58) 0212 240 11 11 RIF: J-00192669-0
---	-------------------------------------	--	---	--------------------------------------	--	------------------------------------	---

Las especificaciones y términos están sujetos a cambios sin previo aviso. Epson y EpsonMatrix CCD son marcas registradas, Epson Exceed Your Vision es un logotipo de marca registrada y Exceed Your Vision y Better Products for a Better Future son marcas comerciales de Seiko Epson Corporation. Micro Step Drive, WorkForce y ColorTrue son marcas comerciales de Epson America, Inc. Microsoft, Windows, Windows Vista y los logos de Windows son marcas registradas de el grupo de compañías de Microsoft. Todas las otras marcas son propiedad de sus respectivas compañías. Epson niega cualquier derecho sobre esas marcas. Al ser socio con ENERGY STAR, Epson America, Inc. ha determinado que este producto cumple con las guías de ENERGY STAR sobre la eficiencia en consumo de energía. © 2011 Epson America, Inc. CPD-100558 1/11



Save time and increase efficiency with auto two-sided , multiple page scanning.

Scan resolution: 2400 x 2400 dpi¹, 48 bit color depth, 256 grayscale levels

Scan speed Preview mode: Up to 7 sec²

Scan media types: Paper (banner, inkjet, photo, plain), envelopes, labels, cards (greeting, index), 3-D objects, 35 mm slides and negatives (using transparent materials adapter), iron-on transfers

Enlargement range: 10 to 2000% in 1% increments

Features: 50 sheet Automatic document feeder (two-sided), Transparent materials adapter: scans three slides or four 35 mm negative frames



Two-sided, multi-page scans

- Unattended two-sided, multi-page scanning with included automatic document feeder.

Fast

- Scan up to 8 pages—or 4 images—per minute and preview scans in about 7 seconds.
- Scan, copy, print, e-mail, and more—many features available using one-touch buttons.
- Plug and play using Hi-Speed USB-compatible with USB 2.0 specifications.
- Scan and e-mail photos and documents—no slow downloads or large attachments.

Easy document management

- Scan documents with existing data management systems or included software.
- Choose copy quantity, settings, and more using convenient copy center buttons.

Professional results

- High resolution scanning at 2400 dpi optical resolution and 48-bit color.
- Easy to learn and use software for graphic arts and digital photography projects.

Scan more

- Scan slides and negatives with adapter, plus scan books, documents, 3-D objects, and more.

¹The maximum dpi at which you can scan is limited by available computer memory, disk space, and other system factors.

²Scan speed: tests performed on a 1.7 GHz HP Vectra PC with 256 MB of RAM and Windows 2000.



HP Scanjet Pro 3000 s2 Sheet-feed Scanner

Olvídese de los procesos que consumen mucho papel. Ahorre tiempo con un sistema de escaneo inteligente y confiable, fácil de integrar en cualquier oficina aumentando la eficiencia. Obtenga resultados nítidos y legibles con un escáner pequeño, diseñado para ahorrar energía.



Transforme pilas de papel en productividad para sus negocios

- Comparta y almacene archivos escaneados con rapidez y facilidad enviándolos directamente al almacenamiento en nube o al sitio SharePoint®.¹
- Acelere sus procesos con escaneo en alta velocidad y un alimentador automático para 50 hojas. Transforme los archivos en texto editable.
- Ahorre tiempo con el escaneo automático a dos caras. Maneje papeles de diversos tipos, tamaños y espesores con tranquilidad.
- Transforme sus documentos en archivos editables con función de búsqueda. Use aplicaciones para transformar tarjetas de presentación en una base de datos de contactos.²

Haga que este sistema inteligente de escaneo trabaje por usted

- Salte etapas y ahorre tiempo con HP Easy Scan. Cree accesos directos para acelerar y aumentar la eficiencia de sus negocios.
- Capture con precisión los resultados correctos con el modo de escaneo automático, recorte y detección de color. Cree archivos PDF con un toque.
- Agregue con perfección gran volumen de escaneo a los procesos existentes mediante controladores TWAIN, ISIS, WIA y Mac.

Cuente con el resultado que desea, cuando lo desea

- Evite que falten páginas en los archivos escaneados: HP EveryPage Ultrasonic alimenta las páginas de a una por vez y alinea automáticamente.
- Produzca resultados nítidos y legibles con una resolución de escaneo de 600 dpi.
- Confíe en un escáner de gran productividad, que escanea hasta 1000 páginas por día.
- Aproveche mejor el espacio de trabajo con este dispositivo compacto que cabe en cualquier lugar de la oficina, cerca cuando lo necesita, lejos cuando no.

Conservar los recursos sin sacrificar el rendimiento

- Empiece rápido y no se detenga. La tecnología Instant-on le permite comenzar a escanear rápidamente desde un modo de baja energía.³
- Ahorre costos de energía con la tecnología HP Auto-Off: programe el dispositivo para apagarse automáticamente cuando no lo necesite.⁴
- Conserve energía sin sacrificar el rendimiento. Este dispositivo tiene el certificado ENERGY STAR®.
- Elija un dispositivo que cumple con RoHS, ya que no contiene mercurio, plomo ni otros materiales nocivos.



HP EcoSolutions

- Reducción del consumo de energía con la tecnología de escaneo basada en LED[eco01]
- Ahorro de energía al configurar el escáner para que se apague automáticamente cuando no esté en uso.
- Reduzca el desorden y el desperdicio, escanee, almacene y comparta documentos de forma digital.

Apto para ENERGY STAR®

Únase a HP para lograr una impresión más sustentable www.hp.com/ecosolutions

[eco01] Cuando se compara con bombillas fluorescentes tradicionales.

¹Requiere una conexión a Internet para el escáner a través de una PC con el software HP Easy Scan (incluido) y una instalación de controlador.

²Los servicios requieren registro. La disponibilidad de la aplicación varía según el país, el idioma y los contratos. Para ver más detalles, visite hpconnected.com.

³Comparado con productos que copian utilizando un fusor tradicional y los que utilizan una lámpara fluorescente de cátodo frío (CCFL).

⁴Los recursos de la tecnología HP Auto-Off están sujetos al dispositivo y la configuración.





HP Scanjet Pro 3000 s2 Sheet-feed Scanner

ESPECIFICACIONES TÉCNICAS

Tecnología de escaneado	Sensor de imagen de contacto (CIS)
Tipo de escaneado	Alim. hojas; Escaneo en color: Sí
Velocidad de escaneado	Hasta 20 ppm/40 ipm (300 dpi color, gris, blanco y negro) Tiempo de escaneado únicamente; transferencia de datos al equipo no incluida
Resolución de escaneado	Hardware: Hasta 600 x 600 ppp Óptica: Hasta 600 ppp
Formato de archivos escaneados	PDF con función de búsqueda, PDF solo imagen, PDF/A, JPEG, TIF de una página, TIF de varias páginas, DOCX, RTF, TXT, BMP
Tamaño máximo de escaneado (ADF)	215,9 x 864 mm
Modos de entrada de datos para escaneado	Botón Escanear en el panel frontal, WIA, TWAIN, aplicación de escaneo
Fuente de luz (exploración)	Diodo emisor de luz (LED)
Ajustes de resolución de salida en ppp	75; 100; 150; 200; 240; 300; 400; 500; 600
Niveles de escala de gris/profundidad de bit	256; Profundidad en bits: 48 bits (internos), 24 bits (externos)
Ciclo de trabajo (diario)	Hasta 1.000 páginas diarias
Detección de alimentación de varias hojas	Sí, ultrasónico
Capacidad del alimentador automático de documentos	Estándar, 50 hojas
Escaneado ADF dúplex	Sí
Tamaño del soporte de impresión (alimentador automático de documentos)	A4; A5; personalizado (cheques y tarjetas de presentación)
Tipos de soporte admitidos	Papel (normal, inyección de tinta), sobres, etiquetas, cheques, tarjetas (de presentación, ID de plástico)
Peso del soporte de impresión (alimentador automático de documentos)	49 a 120 g/m ²
Conectividad estándar	USB de alta velocidad
Panel de control	3 botones (Escanear, Encendido, Cancelar)
Funciones avanzadas del escáner	Escaneo a doble cara; detección ultrasónica de alimentación doble; detección automática de color; detección de tamaño de página, recorte, corrección de inclinación, rotación, eliminación de página en blanco; bandeja mejorada
Velocidad del procesador	525 MHz
Memoria estándar	256 MB
Versión Twain	Versión 2.1
Software incluido	Controladores HP TWAIN, WIA y EMC ISIS, HP Easy Scan, I.R.I.S. Readiris Pro, I.R.I.S. Cardiris, Nuance PaperPort
Sistemas operativos compatibles	Windows 8, Windows 7, Windows Vista, Windows XP; Mac OS X v10.6.8, v10.7, v10.8
Requisitos mínimos del sistema	PC: Windows 8, Windows 7, Windows Vista: Procesador de 2 GHz, 2 GB de RAM, USB 2.0, 177 MB de espacio en disco para controladores TWAIN e ISIS, monitor SVGA 1024 x 768; Windows XP Service Pack 3: Procesador de 1,6 GHz, 1 GB de RAM, USB 2.0, 177 MB de espacio en disco para controladores TWAIN e ISIS, monitor SVGA 1024 x 768; Mac: OS X 10.6.8, OS X Lion o OS X Mountain Lion

Contenido de la caja	L2737A: Escáner HP Scanjet Pro 3000 s2 con alimentación de hojas; adaptador de alimentación, cable de alimentación; cable USB; Guía de instalación; Software; Conjunto de rodillo/almojadilla de separación; Paño de limpieza del ADF
Ambiente operativo	Temperatura operativa: límites: 10 a 35°C Temperatura de almacenamiento: límites: -40 a 60°C Temperatura operativa: límites recomendados: 10 a 35°C Humedad recomendada: Entorno operativo: 15 a 80% Rango de humedad en inactividad: 15 a 80%
Alimentación	Consumo de energía: 11,6 watts (activa), 5,9 watts (lista), 1,7 watts (suspensión), 0,4 watts (apagada) Tipo de fuente de alimentación: Fuente de alimentación externa Requisitos de alimentación: Tensión de entrada: de 100 a 240 VCA (+/- 10%), 50/60 Hz (+/- 3 Hz) Los requisitos de alimentación dependen del país/región donde se vendió el escáner. No convierta los voltajes de funcionamiento. Esto dañará la impresora y anulará la garantía del producto.
ENERGY STAR	Sí
Dimensiones del producto	285 x 161 x 164 mm
Peso del producto	2,3 kg
Garantía	Un año de garantía limitada para hardware; Soporte telefónico 7 días por semana, 24 horas. La garantía puede variar según las leyes de cada país. Visite www.hp.com/support para conocer más sobre las opciones del premiado Servicio y soporte de HP en su región.

Cuente con soporte confiable para crear la mejor imagen posible. Podemos ayudarle a mejorar su entorno de impresión y creación de imágenes, proteger su inversión en IT y hacer crecer su empresa, con un soporte profesional que es accesible, personal y a la medida de sus necesidades a través de los Servicios HP Care Pack.

Para más información, visite nuestro sitio Web. <http://www.hp.com>

Escáner HP Scanjet Professional 3000 s2 con alimentación de hojas L2737A

©2013 Hewlett-Packard Development Company, L.P. HP es una marca comercial registrada de Hewlett Packard Company. ENERGY STAR y el logotipo de ENERGY STAR son marcas registradas en los Estados Unidos. Todas las otras marcas comerciales pertenecen a sus respectivos propietarios. Microsoft y Windows son marcas comerciales registradas de Microsoft Corporation. Adobe y Acrobat son marcas comerciales de Adobe Systems Incorporated. La mención de productos de marcas ajenas a HP no constituye una recomendación por parte de Hewlett Packard Company. La información contenida en este documento está sujeta a cambios sin previo aviso y se suministra "tal cual" sin garantía de ningún tipo. HP no se responsabilizará por errores técnicos o editoriales ni por omisiones contenidas en el presente documento.

Publicado en LAR Abril 2013 4AA4-5669SPL

Escáner de documentos

Epson WorkForce™ Pro GT-S55

RENGLON 59

Tecnología avanzada para la digitalización de documentos



El escáner WorkForce GT-S55 brinda eficiencia y confiabilidad para satisfacer las necesidades de pequeñas empresas y de departamentos en organizaciones que buscan mayor productividad.

Escanea una amplia variedad de documentos y hasta de doble cara en una sola pasada, a una velocidad de hasta 25 páginas por minuto (50 ipm), tanto en color como en blanco y negro. Además, dispone de un alimentador automático de documentos de 75 páginas con diseño ergonómico para que se adapte perfectamente a el escritorio.

A través de un único botón se puede acceder a 10 capturas personalizadas (Scan-to-Jobs) y con el software Document Capture Pro se puede escanear directo a una computadora, una red local, E-mail, FTP y servicios de nubes tales como MicroSoft SharePoint®, Evernote® y Google Docs™.

La avanzada tecnología de tratamiento de imágenes permiten al GT-S55 la mejora del texto, la eliminación del troquelado y las páginas en blanco, la orientación automática de la imagen y la salida de imagen dual, que permite crear 2 archivos con distintas extensiones, PDF y JPG, a partir del mismo escaneado.

PRINCIPALES CARACTERÍSTICAS

- Velocidades de escaneo de hasta 25ppm/50ipm a color o blanco y negro
- Resolución óptica de hasta 600 dpi
- Escanea ambas caras en una sola pasada
- Alimentador automático de documentos de 75 páginas
- Compatible con ENERGY STAR
- Ciclo de trabajo de 2,000 páginas por día



Software Document Capture Pro incluido



Amplia variedad de documentos a alta velocidad



Escaner a color



Escaner por ambos lados

* Con base en el modo de escaneo con prioridad de velocidad, tamaño A4, de 200 dpi
ipm = imágenes por minuto / ppm = páginas por minuto

ESPECIFICACIONES DEL PRODUCTO

TECNOLOGÍA

Tipo de escáner	Escáner de documentos con alimentación de hojas en formato A4
Resolución óptica	Hasta 600 dpi
Alimentador automático de documentos	Escaneado dual de una pasada/ 75 páginas
Formatos compatibles	A4, A5, A6, B5, A8 (solo Windows), legal, carta, tarjeta de plástico, B4 y A3 con función de ensamblado
Niveles de profundidad de píxeles	Gris: entrada de 16 bits, salida de 8 bits, Color: entrada de 48 bits, salida de 24 bits

ESCÁNER

Dispositivo fotoeléctrico	CCD DUAL de 3 líneas
Fuente de luz	Tecnología LED Ready Scan
Resolución	75, 100, 150, 200, 240, 300, 400, 600 dpi
Panel LCD	Pantalla LCD de 2 líneas con función de escaneado directo (Scan-to-Job) para escanear con sólo pulsar un botón
Tamaño mínimo de documento	52 • 73,7 mm
Tamaño máximo de documento	216 • 914 mm
Gramaje del papel	45–200 g/m2

VELOCIDAD DE ESCANEADO

Color en A4 (200 dpi)	25 ppm ¹ /50 ipm ³
Monocromo en A4 (200 dpi)	25 ppm ¹ /50 ipm ³
Escala de grises en A4 (200 dpi)	25 ppm ¹ /50 ipm ³

FUNCIONES DE ESCANEADO

Formatos de archivo compatibles	PDF, PDF con opción de búsqueda, JPEG, TIFF, Multi-TIFF, mapa de bits
Método de compresión de archivos	Compresión de TIFF (JPEG(7), CITT G4), compresión de PDF, compresión de JPEG
Funciones avanzadas de tratamiento de imágenes	Orientación automática, salida de imagen dual (solo Windows), discriminación y mejora del color RGB, eliminación de páginas en blanco y troquelado, segmentación de área automática (AAS), corrección de desviación, detección automática de color o blanco y negro, PDF con opción de búsqueda y protección, mejora del texto, relleno de bordes, máscara de enfoque, destramado.

INTERFAZ	USB 2.0 de alta velocidad
-----------------	---------------------------

GENERAL

Voltaje	120 - 240V
Dimensiones (ancho • largo • alto)	303 • 202 • 213 mm (tapas cerradas)
Peso	Aprox. 5 kg
Driver de software	Compatible con drivers Epson Scan 3.67 (Win) 3.65 (Mac), TWAIN, WIA y ISIS
Sistemas operativos	Microsoft Windows XP (Home Edition / Prof / Pro X64) Microsoft Windows Vista (32-bit / 64-bit) Microsoft Windows 7 (32-bit / 64-bit) Windows Server 2003 (EPSON Scan Only) ² Windows Server 2008 (EPSON Scan Only) ²
Software	Document Capture Pro, Epson Copy Utility 3.5, ABBYY Fine Reader Sprint Plus (Win ver 6.0)

GARANTÍA

Estándar	1 año
-----------------	-------

CONTENIDO DE LA CAJA

- Escáner Epson GT-S55
- Hoja guía A3
- Adaptador de CA
- Documento de garantía
- Cable USB
- CD con drivers y aplicaciones



EVERNOTE

¹ ppm – páginas por minuto
² Epson solo escaneado
³ ipm - Imágenes por minuto

En Latinoamérica llamar a la oficina local o a su distribuidor autorizado. Subsidiarias de Epson:

Epson Argentina, S.R.L. (5411) 5167 0300	Epson Chile, S.A. (562) 484 3400	Epson Colombia Ltda. (571) 523 5000	Epson Costa Rica, S.A. (506) 2588 7800	Epson Guatemala (502) 2378 2525	Epson México, S.A. de C.V. (5255) 1323 2000	Epson Perú, S.A. (511) 418 0200	Epson Venezuela, S.R.L. (58) 0212 240 11 11 RIF: J-00192669-0
---	-------------------------------------	--	---	------------------------------------	--	------------------------------------	---

www.latin.epson.com



Scanjet Enterprise Flow 5000 s2 Sheet-feed Scanner

Abandon paper-based workflows. Advance office efficiency with fast, intuitive scanning that turns hard copies into useful digital data. Rely on clear, legible results from a compact scanner designed to enhance collaboration.

Scan resolution: Up to 600 x 600 dpi (hardware); Up to 600 dpi (optical); Up to 600 dpi (enhanced)

Scan speed ADF (A4/Letter): Up to 25 ppm/50 ipm (b&w, color @300 ppi)

Maximum scan size (ADF): 8.5 x 122 in (216 x 3098 mm)

Standard connectivity: 1 Hi-Speed USB 2.0

Scan file format: PDF (image-only, searchable, MRC, PDF/A, encrypted), TIFF (single page, multi-page, compressed: G3, G4, LZW, JPEG), DOC, RTF, WPD, XLS, TXT, XML, XPS, HTML, OPF, JPG, BMP, PNG



Transform paper into business flow

- Send scanned files where you need them—directly to cloud storage or SharePoint[®].¹
- File size matters—ensure files are saved with size in mind—automatically compress large files.
- Straighten out your paper shuffle—transform hard copies into easy-to-use files.
- Look sharp by producing clear, legible scans at up to 600-dpi resolution.
- Bring better flow—not just more files—to your work style. Add this HP Scanjet to your business processes to manage information smarter and more efficiently. Send scanned files to the cloud, SharePoint[®], or HP Flow CM at the touch of a button.[1][4]

Simple scanning—ready, set, go

- Save time and simplify complex scan jobs with HP Smart Document Scan Software.
- Fits in around the office—preserve workspace with a compact scanner designed to fit your floor plan.
- Create one-touch scanning efficiency by assigning your favorite settings to a single button.
- IT time and effort, saved—simplify deployments, installations, and event alerts.

Page-by-page confidence

- Accurately capture the right content, using auto-scan mode, crop, and color detection.
- Full speed ahead—breeze through sheet after sheet at speeds of up to 25 pages and 50 images per minute⁵.
- Count on this workhorse to deliver again and again with a design that can handle up to 2000 pages per day.
- Spend energy wisely—this scanner turns off automatically when it's not needed to help reduce energy costs.³
- Help avoid missing pages and misfeeds—even with mixed paper types. HP EveryPage delivers smoother paper handling for jobs of all kinds.[2] Load stacks of documents—even mixed media sizes and types—and trust your scanner to do the rest.

HP EcoSolutions

- Conserve resources with an HP Scanjet that's EuP compliant, and rated EPEAT[®] Silver.

EPEAT[®] Silver

Join HP in more sustainable printing
www.hp.com/ecosolutions

¹Requires an Internet connection to the scanner through a PC and HP Smart Document Scan Software (SDSS) and driver installation. ² HP EveryPage is referred to as HP Precision Feed on HP Scanjet devices introduced prior to May 2013. ³ HP Auto-Off Technology capabilities subject to device and settings. ⁴ HP Flow CM Professional is available in US only and through select HP partners. ⁵ Scan speeds of up to 25 ppm/50 ipm measured at 300 dpi (black-and-white, grayscale, and color). Actual processing speeds may vary depending on scan resolution, network conditions, computer performance, and application software.



HP Scanjet Enterprise Flow 5000 s2 Sheet-feed Scanner

TECHNICAL SPECIFICATIONS

Product ³	SKU: L2738A ; HP Scanjet Enterprise flow 5000 s2 Sheet-Feed Scanner.
Color scanning	Yes
Scan technology	CIS (Contact Image Sensor)
Scan type	Sheetfed
Scan resolution	Hardware: Up to 600 x 600 dpi; Optical: Up to 600 dpi; Enhanced: Up to 600 dpi
Scan input modes	Control panel with Simplex or Duplex button, Scanning software
Scan speed ¹	ADF (A4/letter): Up to 25 ppm/50 ipm (b&w, color @300 ppi)
Scan size maximum (ADF)	8.5 x 122 in (216 x 3098 mm)
Duplex ADF scanning	Yes
Scan file format	PDF (image-only, searchable, MRC, PDF/A, encrypted), TIFF (single page, multi-page, compressed: G3, G4, LZW, JPEG), DOC, RTF, WPD, XLS, TXT, XML, XPS, HTML, OPF, JPG, BMP, PNG
Standard memory	256 MB
Auto document feeder capacity	Standard, 50 sheets
Multi feed detection	Yes
Light source (scanning)	Light Emitting Diode (LED)
Output resolution dpi settings	75; 100; 150; 200; 240; 300; 400; 500; 600
Scanner advanced features	48 bit (internal) 24 bit (external)
Grayscale levels	256
Standard connectivity	1 Hi-Speed USB 2.0
External I/O ports	1 USB 2.0
Control panel	2 line, 16 character LCD; Buttons (Simplex, Duplex)
Media types	Paper (plain, inkjet), envelopes, labels, cards (business, insurance, embossed, plastic ID, credit)
Media size, ADF	Letter; legal; A4; A5; A6; A8; custom sizes; long page support up to 122 in (3098 mm)
Media weights supported, ADF	11 to 56 lb (41 to 209 g/m ²)
Twain version	Version 2.1
Compatible operating systems ¹	Windows 8, Windows 7, Windows Vista, Windows XP (SP3 or higher)
Minimum system requirements	PC: Windows 8, Windows 7, Windows Vista: 2 GHz processor; 2 GB RAM; 177 MB free hard drive space (before installing only the minimally required driver and tools module); USB 2.0; 1024 x 768 SVGA monitor; Windows XP, Service Pack 3: 1.6 GHz processor; 1 GB RAM; 177 MB free hard drive space (before installing only the minimally required driver and tools module); USB 2.0; 1024 x 768 SVGA monitor
Software included	HP TWAIN, Smart Document Scan Software (SDSS), Scanner Tools Utility (STU), Nuance PaperPort, Readiris Pro, Cardiris Pro, WIA, EMC ISIS.
Operating environment	Operating temperature range: 10 to 35° C (50 to 95° F) Storage temperature range: -40 to 65° C (-40 to 149° F) Rec operating temperature range: 10 to 35° C (50 to 95° F) Operating humidity range: 15 to 80% RH (non-condensing) Rec humidity operating range: 15 to 80% RH (non-condensing) Non-Operating humidity: 0 to 90% RH (non-condensing)
Power	Power supply type: External power supply Power consumption: ² 26.4 watts (Scanning), 5.26 watts (Ready), 1.43 watts (Sleep), 0.23 watts (Auto-Off), 0.23 watts (Off) Power supply required: Input voltage: Universal AC adapter 100 to 240 VAC (50/60 Hz), 1.56 amp output

For more information visit our website at www.hp.com

HP Scanjet Enterprise Flow 5000 s2 Sheet-feed Scanner Product Number: L2738A
ENERGY STAR[®] qualified models; see www.hp.com/go/energystar

¹ Actual processing speeds may vary depending on scan resolution, network conditions, computer performance, and application software.

² Power requirements are based on the country or region where the product is sold. Do not convert operating voltages or use with other voltages. Doing so might cause damage that would not be covered under the HP product warranty.

³ This model is not offered in TAA Trade compliant options for the US Government.



Product dimensions	W x D x H: 12.2 x 7.18 x 7.24 in (310 x 182.4 x 183.8 mm) Max: 12.2 x 22.27 x 14.23 in (310 x 565.7 x 361.5 mm) with trays extended
Product weight	10.6 lb (4.82 kg)
What's in the Box	HP Scanjet Enterprise Flow 5000 s2 sheet-feed scanner; Hi-Speed USB 2.0 cable; power supply and power cord; CD with scanning software; DVD Bonus Pack DVD; Install Guide; ADF cleaning cloth
Warranty features	One-year limited hardware warranty, phone and Web support included. Warranty may vary by country as required by law. Go to hp.com/support to learn about HP award winning service and support options in your region.
Safety approvals and requirements	IEC 60950-1:2005 +A1 and all applicable amendments; CSA/UL 60950-1, 2nd edition (2007); EN 60950-1:2006 +A11 +A1 +A12; EAC safety; Canada cUL CoC; China CCC; European Union CE; Kenya PVOC; Kuwait TER; Nigeria SON; Saudi Arabia SASO; South Africa NRCS; Taiwan BSMI; Ukraine safety approval; USA UL CoC
Electromagnetic emission standard	Class B Emissions; CISPR 22:2008 (International); European Union EMC Directive 2004/108/EC, EN 55022:2010 (CE mark); China GB9254-2008 (CCC); Taiwan CNS13438:2006 (BSMI); USA CFR47 Part 15, Subpart B (FCC); ICES-003:2012 Issue 5 (Canada); Australia C-tick (includes New Zealand); KN 22 and Korea KCC; EAC EMC Certificate; Ukraine EMC approval; EN 61000-3-2:2006 (harmonics); EN 61000-3-3:2008 (flicker); Immunity CISPR 24:2010, EN 50024:2010
Accessories	HP Scanjet Ent Flow 5000 s2 Roller Kit, L2740A Automatic Document Feeder Cleaning Sheet (10 pack), C9943B
HP Care Packs	UH370A - HP 3 year Next business day Exchange Scanjet 5000/5000s2 Hardware Service; UH370E - HP 3 year Next business day Exchange Scanjet 5000/5000s2 Hardware Service; UH369E - HP 3 year Return Scanjet 5000/5000s2 Hardware Service; HC127PE - HP 1 year Post Warranty Phone Assist LaserJet M1-P3xxx Scanjet 5-Bxxx Service; UK001A - HP 3 year Standard Exchange Scanjet 5000/5000s2 Hardware Service; UK001E - HP 3 year Standard Exchange Scanjet 5000/5000s2 Hardware Service; UH371E - HP 2 year Next business day Onsite Exchange Scanjet 5000/5000s2 Hardware Service; UH372A - HP 3 year Next business day Onsite Exchange Scanjet 5000/5000s2 Hardware Service; UH372E HP 3 year Next business day Onsite Exchange Scanjet 5000/5000s2 Hardware Service; UG837E HP Installation Scanjet 5000/5000s2 /N6350/7xxx/8xxx Service; UK513PE - HP 1 year Post Warranty Standard Exchange Scanjet 5000/5000s2 Hardware Service; UH373PE - HP 1 year Post Warranty Next business day Exchange Scanjet 5000/5000s2 Hardware Service; UH374PE - HP 1 year Post Warranty Next business day Onsite Exchange Scanjet 5000/5000s2 Hardware Service; U0MF6E - HP 4 year Next business day Exchange Scanjet 5000s2 Service; U0MF5E - HP 5 year Next business day Exchange Scanjet 5000s2 Service; U0MF7 - HP 4 year Next business day Onsite Exchange Scanjet 5000s2 Hardware Support; U0QN0 - HP 5 year Next business day Onsite Exchange Scanjet 5000s2 Hardware Support

Escáner de documentos

Epson WorkForce™ Pro GT-S85

Tecnología avanzada para la digitalización de documentos



El escáner WorkForce Pro GT-S85 incrementa la productividad de todas aquellas empresas y departamentos en organizaciones con un alto volumen de manejo de papel.

Escanea una amplia variedad de documentos de una sola cara o de doble cara en una sola pasada a una velocidad de hasta 40 páginas por minuto (80 ipm), tanto en color como en blanco y negro. Además, dispone de un alimentador* automático de documentos de 75 páginas con diseño ergonómico para que se adapte perfectamente a el escritorio.

Para obtener unos resultados de calidad superior, el GT-S85 posee una resolución óptica de 600 dpi. Para aumentar fiabilidad este escáner dispone de un sensor ultrasónico que detecta la doble alimentación de papel, a través de un único botón se puede acceder a 10 capturas personalizadas (Scan-to-Jobs) y con el software Document Capture Pro se puede escanear directo a una computadora, una red local, E-mail, FTP y servicios de nube tales como MicroSoft SharePoint[®], Evernote[®] y Google Docs[™].

La avanzada tecnología de tratamiento de imágenes permiten al GT-S85 la mejora del texto, la eliminación del troquelado y las páginas en blanco, la orientación automática de la imagen y la salida de imagen dual, que permite crear 2 archivos con distintas extensiones, PDF y JPG, a partir del mismo escaneado.

PRINCIPALES CARACTERÍSTICAS

- Velocidades de escaneo de hasta 40ppm/80ipm¹ a color o blanco y negro
- Resolución óptica de hasta 600 dpi
- Escanea ambas caras en una sola pasada
- Alimentador automático de documentos de 75 páginas
- Detecta la doble alimentación del papel
- Compatible con ENERGY STAR
- Ciclo de trabajo de 3,000 páginas por día



Software Document Capture Pro incluido



Amplia variedad de documentos a alta velocidad



Escaner a color



Escaner por ambos lados

* Con base en el modo de escaneo con prioridad de velocidad, tamaño A4, de 200 dpi
 ipm = imágenes por minuto / ppm = páginas por minuto

ESPECIFICACIONES DEL PRODUCTO

TECNOLOGÍA

Tipo de escáner	Escáner de documentos con alimentación de hojas en formato A4
Resolución óptica	Hasta 600 dpi
Alimentador automático de documentos	Escaneado dual de una pasada/ 75 páginas
Formatos compatibles	A4, A5, A6, B5, A8 (solo Windows), legal, carta, tarjeta de plástico, B4 y A3 con función de ensamblado
Niveles de profundidad de píxeles	Gris: entrada de 16 bits, salida de 8 bits, Color: entrada de 48 bits, salida de 24 bits

ESCÁNER

Dispositivo fotoeléctrico	CCD DUAL de 3 líneas
Fuente de luz	Tecnología LED Ready Scan
Resolución	75, 100, 150, 200, 240, 300, 400, 600 dpi
Panel LCD	Pantalla LCD de 2 líneas con función de escaneado directo (Scan-to-Job) para escanear con sólo pulsar un botón
Tamaño mínimo de documento	52 • 73,7 mm
Tamaño máximo de documento	216 • 914 mm
Gramaje del papel	50–130 g/m2 para carga automática-45–200 g/m2 para carga manual

VELOCIDAD DE ESCANEADO

Color en A4 (200 dpi)	40 ppm ¹ /80 ipm ³
Monocromo en A4 (200 dpi)	40 ppm ¹ /80 ipm ³
Escala de grises en A4 (200 dpi)	40 ppm ¹ /80 ipm ³

FUNCIONES DE ESCANEADO

Formatos de archivo compatibles	PDF, PDF con opción de búsqueda, JPEG, TIFF, Multi-TIFF, mapa de bits
Método de compresión de archivos	Compresión de TIFF (JPEG(7), CITT G4), compresión de PDF, compresión de JPEG
Funciones avanzadas de tratamiento de imágenes	Rotación automática, salida de imágenes dual (solo Windows), discriminación de color RGB, mejora de color RGB, omisión de páginas en blanco, función de ensamblado en A3 y en B4, eliminación de agujeros perforados, segmentación de área automática (AAS), corrección de desviación automática, reconocimiento automático del tamaño, función de recorte automático para tamaño automático, detección automática de color o blanco y negro, configuración de escaneado predeterminada, service PDF protegido por contraseña, mejora del texto, relleno de bordes, USM (máscara de enfoque), destramado.

INTERFAZ

USB 2.0 de alta velocidad

GENERAL

Voltaje	120 - 240V
Dimensiones (ancho • largo • alto)	303 • 202 • 213 mm (tapas cerradas)
Peso	Aprox. 5 kg
Sistemas operativos	Microsoft Windows XP (Home Edition / Prof / Pro X64) Microsoft Windows Vista (32-bit / 64-bit) Microsoft Windows 7 (32-bit / 64-bit) Windows Server 2003 (EPSON Scan Only) ² Windows Server 2008 (EPSON Scan Only) ²
Software	Document Capture Pro, Epson Copy Utility 3.5, ABBYY Fine Reader Sprint Plus (Win ver 6.0)

GARANTÍA

Estándar	1 año
-----------------	-------

CONTENIDO DE LA CAJA

- Escáner Epson WorkForce Pro GT-S85
- Hoja guía A3
- Adaptador de CA
- Documento de garantía
- Cable USB
- CD con drivers y aplicaciones



¹ ppm – páginas por minuto
² Epson solo escaneado
³ ipm - Imágenes por minuto

En Latinoamérica llamar a la oficina local o a su distribuidor autorizado. Subsidiarias de Epson:

Epson Argentina, S.R.L. (5411) 5167 0300	Epson Chile, S.A. (562) 484 3400	Epson Colombia Ltda. (571) 523 5000	Epson Costa Rica, S.A. (506) 2588 7800	Epson Guatemala (502) 2378 2525	Epson México, S.A. de C.V. (5255) 1323 2000	Epson Perú, S.A. (511) 418 0200	Epson Venezuela, S.R.L. (58) 0212 240 11 11 RIF: J-00192669-0
---	-------------------------------------	--	---	------------------------------------	--	------------------------------------	---

www.latin.epson.com



Escáner con alimentación de hojas HP Scanjet Enterprise Flow 7000 s2

Mejore el rendimiento y agilice el flujo de trabajo, utilizando un escáner rápido y confiable. El tamaño eficiente y compacto de este dispositivo conectado a la PC ahorra energía, mientras produce imágenes consistentes y de alta calidad monocromáticas, en escala de grises o en color.



Captura productiva y confiable de documentos

- Escanee cada página con rapidez, facilidad y confianza gracias a la tecnología HP EveryPage.³
- Escanee rápidamente hasta 45 ppm y 90 ipm en blanco y negro, escala de grises y color.¹
- Aumente la productividad con un ciclo de trabajo confiable y robusto de 3000 páginas.
- Obtenga imágenes de alta calidad, consistentes y sin problemas con HP AccuPage.

Soluciones de flujo de trabajo fáciles de integrar

- Cree perfiles para trabajos frecuentes y comunes directamente a una variedad de destinos y aplicaciones.
- Use los recursos incorporados de reconocimiento óptico de caracteres (OCR) para capturar datos fácilmente y luego guarde los escaneos en diferentes formatos de archivo.
- Integre sin problemas el escáner en sistemas existentes con controladores estándar del sector.
- Mejore automáticamente la precisión de las imágenes escaneadas con el software Kofax Virtual ReScan® Pro incluido.

Diseño con ahorro de espacio y energía

- Mantenga más de su espacio de trabajo para usted mismo. Su tamaño más compacto le posibilita ubicar el escáner donde sea conveniente.
- Ayude a aumentar su eficiencia energética así como su productividad, gracias a la clasificación de ENERGY STAR®.
- Confíe en HP para ayudarle a conservar los recursos con embalaje reciclable.²

HP EcoSolutions

- El embalaje está fabricado con hasta 90% de contenido reciclado y es hasta 100% reciclable.[eco01]
- Ahorro de energía al configurar el escáner para que se apague automáticamente cuando no esté en uso.
- Bombillas sin mercurio.

Apto para ENERGY STAR®
[eco01] Componentes no reciclables pueden incluir, pero no están limitados a, piezas pequeñas de cinta y ciertos plásticos.
Le solicitamos que recicle su hardware de computadora y suministros de impresión. La administración de activos y los servicios de reciclaje HP hacen fácil el descarte responsable.
hp.com/go/ecosolutions

www.hp.com/ecosolutions

¹Velocidades de escaneo de hasta 45 ppm/90 ipm medidas a 200 y 300 dpi (monocromático, escala de grises y color). La velocidad de procesamiento real puede variar según la resolución de escaneo, las condiciones de la red, el rendimiento de la computadora, y el software de la aplicación.

²Componentes no reciclables pueden incluir, pero no están limitados a, piezas pequeñas de cinta y ciertos plásticos.

³HP EveryPage se conocía como HP Precision Feed en los productos lanzados antes de marzo de 2013.





Escáner con alimentación de hojas HP Scanjet Enterprise Flow 7000 s2

ESPECIFICACIONES TÉCNICAS

Escaneado color	Sí
Tecnología de escaneado	Dispositivo de transferencia de carga (CCD)
Tipo de escaneado	Alim. hojas; Escaneo en color: Sí
Velocidad de escaneado	Hasta 45 ppm/90 ipm (monocromático, escala de grises y color en 200 y 300 dpi) ¹
Tamaño Máximo de Escaneo	ADF: 216 x 3098 mm
Resolución de escaneado	Hardware: Hasta 600 x 600 ppp Óptica: Hasta 600 ppp
Formato de archivos escaneados	PDF (solo imágenes, con búsqueda, MRC, PDF/A, cifrado), TIFF (una página, varias páginas, comprimido: G3, G4, LZW, JPEG), DOC, RTF, WPD, XLS, TXT, XML, XPS, HTML, OPF, JPG, BMP, PNG
Tamaño máximo de escaneado (ADF)	216 x 3098 mm; 8.5 x 122 in pulg.
Modos de entrada de datos para escaneado	Panel de control con botón de una o dos caras, software de escaneo
Fuente de luz (exploración)	Diodo emisor de luz (LED)
Ajustes de resolución de salida en ppp	75; 100; 150; 200; 240; 300; 400; 500; 600
Niveles de escala de gris/profundidad de bit	256; Profundidad en bits: 48 bits
Ciclo de trabajo (diario)	Ciclo de trabajo diario recomendado: 3000 páginas
Detección de alimentación de varias hojas	Sí
Capacidad del alimentador automático de documentos	Estándar, 50 hojas
Escaneado ADF dúplex	Sí
Tamaño del soporte de impresión (alimentador automático de documentos)	Carta; legal; A4; A5; A6; A8; tamaños personalizados; compatibilidad con páginas grandes de hasta 122 pulg. (3098 mm)
Tipos de soporte admitidos	Papel (común, inyección de tinta), sobres, etiquetas, tarjetas (de presentación, de seguros, con relieve, de identificación plastificadas, de crédito)
Peso del soporte de impresión (alimentador automático de documentos)	41 a 209 g/m ²
Puertos externos de Entrada/Salida	1 USB 2.0
Conectividad estándar	1 Hi-Speed USB 2.0
Funciones estándar de envío digital	Carpeta local o de red; correo electrónico; SharePoint 2007 y 2010; Destinos de nube; Google Drive; Box; FTP; impresora; fax; aplicación de línea de comandos definidos por el usuario; carpeta web
Preparada para trabajar en red	Ninguno/a
Panel de control	LCD de 2 líneas, 16 caracteres; Botones (una cara, dos caras)
Funciones avanzadas del escáner	Escanee a Google docs y Sharepoint; Tecnologías HP Precision Feed; Detección ultrasónica de varias alimentaciones; Eliminación de páginas en blanco; Exclusión de color; Compatibilidad con páginas largas; Perfiles de escaneo de configuración rápida; Profundidad de bits de 48 bits interna/24 bits externa
Velocidad del procesador	533 MHz
Memoria estándar	512 MB
Versión Twain	Versión 2.1
Software incluido	HP TWAIN, Smart Document Scan Software (SDSS), WIA, EMC ISIS, Scanner Tools Utility (STU), Readiris Pro, Nuance PaperPort, Cardiris Pro, Kofax VirtualRescan Professional
Sistemas operativos compatibles	Windows 8 (32 bits, 64 bits), Windows 7 (32 bits, 64 bits), Windows Vista (32 bits, 64 bits), Windows XP (32 bits, 64 bits) con Service Pack 3
Requisitos mínimos del sistema	PC: Windows 8 (32 bits, 64 bits), Windows 7 (32 bits, 64 bits), Windows Vista (32 bits, 64 bits), Windows XP (32 bits, 64 bits): Procesador de 2 GHz (se recomienda procesador Intel® Core™ 2, 2 GHz, Duo o equivalente); 2 GB de RAM; 150 MB para controladores TWAIN e ISIS; USB 2.0; Monitor SVGA 1024 x 768; Windows XP, Service Pack 3; Procesador de 1,6 GHz; 1 GB de RAM; 150 MB para controladores TWAIN e ISIS; USB 2.0; Monitor SVGA 1024 x 768;

Contenido de la caja	L2730B: Escáner HP Scanjet Enterprise 7000 s2 con alimentación de hojas; Guía de instalación; Fuente de alimentación y cable de alimentación; Software de escaneo HP y software de otros fabricantes; Paño para limpiar el ADF
Ambiente operativo	Temperatura operativa: límites: de 10 a 35°C Temperatura de almacenamiento: límites: -40 a 60°C Temperatura operativa: límites recomendados: de 10 a 35°C Humedad operativa, límites: 15 a 80% de HR sin condensación Humedad recomendada: Entorno operativo: 15 a 80% de HR sin condensación Rango de humedad en inactividad: 0 a 90% de HR sin condensación
Alimentación	Consumo de energía: 42 watts (activo), 8.5 watts (listo), 1.822 watts (reposo), 0.203 watts (apagado automático) Tipo de fuente de alimentación: Fuente de alimentación externa Requisitos de alimentación: Voltaje de entrada: 100 a 240 VAC (+/- 10%), 50/60 Hz (+/- 3%), 1.3 amp ²
Emisiones de potencia acústica	6.3 B(A)
ENERGY STAR	Sí
Dimensiones del producto	310 x 183.8 x 182.4 mm; 12.2 x 7.24 x 7.18 pulg.
peso del producto	5.35 kg; 11.77 lb
Garantía	Un año de garantía limitada para hardware; Soporte telefónico 7 días por semana, 24 horas. La garantía puede variar según las leyes de cada país. Visite hp.com/support , para obtener más información sobre las opciones de soporte y servicio premiados de HP en su región.
Opciones de Servicio y Soporte técnico	U1Q61E - 3 años de servicio HP de hardware para Scanjet 7000s2 e intercambio estándar UG837E - Servicio HP de instalación de Scanjet 5000/N6350/7xxx/8xxx/N84xx USX48PE - 1 año de servicio HP de hardware para Scanjet 7000s2 e intercambio estándar posgarantía

Cuente con soporte confiable para crear la mejor imagen posible. Podemos ayudarle a mejorar su entorno de impresión y creación de imágenes, proteger su inversión en IT y hacer crecer su empresa, con un soporte profesional que es accesible, personal y a la medida de sus necesidades a través de los Servicios HP Care Pack.

Para más información, visite nuestro sitio Web hp.com

Escáner con alimentación de hojas HP Scanjet Enterprise Flow 7000 s2 L2730B

¹Velocidades de escaneo de hasta 45 ppm/90 ipm medidas a 200 y 300 dpi (monocromático, escala de grises y color). La velocidad de procesamiento real puede variar según la resolución de escaneo, las condiciones de la red, el rendimiento de la computadora, y el software de la aplicación.

²Los requisitos de alimentación basados según el país o región donde se venda el producto. No convierta los voltajes de funcionamiento ni utilice otros voltajes. En caso contrario, podría causar daños que no están cubiertos por la garantía del producto HP.

©2013 Hewlett-Packard Development Company, L.P. HP es una marca comercial registrada de Hewlett Packard Company. ENERGY STAR y el logotipo de ENERGY STAR son marcas registradas en los Estados Unidos. Todas las otras marcas comerciales pertenecen a sus respectivos propietarios. Microsoft y Windows son marcas comerciales registradas de Microsoft Corporation. Adobe y Acrobat son marcas comerciales de Adobe Systems Incorporated. La mención de productos de marcas ajenas a HP no constituye una recomendación por parte de Hewlett Packard Company. La información contenida en este documento está sujeta a cambios sin previo aviso y se suministra "tal cual" sin garantía de ningún tipo. HP no se responsabilizará por errores técnicos o editoriales ni por omisiones en el presente documento. Julio de 2013



Escáner plano HP Scanjet Enterprise Flow 7500

REGLON 63

Integre fácilmente este escáner plano de tamaño legal en flujos de trabajo de documentos. Escanee rápidamente y maneje el papel de manera confiable con la tecnología HP EveryPage. Los grupos de trabajo pueden mejorar los escaneos con un paquete completo de software.



Obtenga un escaneo rápido y resultados de imagen excelentes.

- Obtenga un escaneo rápido y confiable, hasta 50 ppm/100 ipm a 200 dpi en blanco y negro, escala de grises y color.
- Escanee hasta 100 páginas a la vez y elija de una variedad de tamaños; hasta 86 cm/34 pulgadas de longitud.
- Escanee libros, libros de contabilidad, notas, tarjetas y mucho más utilizando el escáner plano de tamaño oficina.
- Personalice perfiles de escaneo y accédalos fácilmente, utilizando el visor LCD de cuatro líneas.

Integre y mejore fácilmente la administración de documentos.

- Simplifique las tareas de escaneo con el software HP Smart Document Scan, y mejore automáticamente imágenes para obtener escaneos perfectos.
- Integre perfectamente este escáner a flujos de trabajo existentes, mediante los controladores con recursos completos.
- Use los recursos incorporados de reconocimiento óptico de caracteres (OCR) para optimizar los escaneos y luego guárdelos en diferentes formatos de archivo.
- Seleccione entre varios destinos para los escaneos. Agregue metadatos para buscar, archivar y compartir fácilmente.

Cuente con la confiabilidad de HP, y ahorre su valioso tiempo.

- Escanee con confianza: la tecnología HP EveryPage hace que los proyectos de escaneo se ejecuten sin problemas.
- Confíe en un funcionamiento para todo el día, escanee hasta 3,000 páginas diarias.
- Monitoree fácilmente las especificaciones del sistema, y el estado del escáner a través de HP Web Jetadmin.
- Aproveche la garantía de un año y opciones adicionales, con el respaldo de la cobertura premiada de HP.



HP EcoSolutions

- Bombillas sin mercurio.
- Ahorro de energía al configurar el escáner para que se apague automáticamente cuando no esté en uso.
- Reducción del consumo de energía con la tecnología de escaneo basada en LED[eco01]

Producto con calificación de ENERGY STAR® [eco01] [Cuando se compara con bombillas fluorescentes tradicionales. Le solicitamos que recicle su hardware de computadora y suministros de impresión. La administración de activos y los servicios de reciclaje HP hacen fácil el descarte responsable. hp.com/go/ecosolutions

www.hp.com/ecosolutions





Escáner plano HP Scanjet Enterprise Flow 7500

ESPECIFICACIONES TÉCNICAS

Escaneado color	Sí
Tecnología de escaneado	Dispositivo de transferencia de carga (CCD)
Tipo de escaneado	Cama plana, alimentador automático de documentos (ADF); Escaneo en color: Sí
Velocidad de escaneado	Hasta 50 ppm/100 ipm (blanco y negro, color, escala de grises, 200 dpi) ¹
Tamaño Máximo de Escaneo	ADF: 216 x 864 mm Cama plana: 216 x 356 mm
Resolución de escaneado	Hardware: Hasta 600 x 600 ppp Óptica: Hasta 600 ppp
Formato de archivos escaneados	PDF (solo imágenes, con búsqueda, MRC, PDF/A, cifrado), TIFF (una página, varias páginas, comprimido: G3, G4, LZW, JPEG), DOC, RTF, WPD, XLS, TXT, XML, XPS, HTML, OPF, JPG, BMP, PNG
Tamaño máximo de escaneado (ADF)	216 x 864 mm; 8.5 x 34 pulg.
Modos de entrada de datos para escaneado	Escaneado desde el panel frontal con envío al software HP Smart Document Scan; Copia de documentos HP; Administre sus escaneados con HP Smart Document Scan; aplicación de usuario por medio de controladores TWAIN, ISIS, WIA o Kofax VRS
Fuente de luz (exploración)	Diodo emisor de luz (LED)
Gama de escala o ampliación de imágenes	1 a 999% en incrementos del 1%
Ajustes de resolución de salida en ppp	75; 100; 150; 200; 240; 300; 400; 500; 600
Niveles de escala de gris/profundidad de bit	256; Profundidad en bits: 24 bits
Ciclo de trabajo (diario)	Ciclo de trabajo diario recomendado: 3000 páginas
Detección de alimentación de varias hojas	Sí, ultrasónico
Capacidad del alimentador automático de documentos	Estándar, 100 hojas
Escaneado ADF dúplex	Sí
Tamaño del soporte de impresión (alimentador automático de documentos)	Carta; oficina; A4; A5; personalizado; papel largo hasta 864 mm (34 pulgadas)
Tipos de soporte admitidos	Papel (común, inyección de tinta, fotográfico)
Peso del soporte de impresión (alimentador automático de documentos)	49 a 120 g/m ²
Conectividad estándar	1 Hi-Speed USB 2.0
Funciones estándar de envío digital	Carpeta local o de red; correo electrónico; SharePoint 2007 y 2010; Destinos de nube; Google Drive; Box; FTP; impresora; fax; aplicación de línea de comandos definidos por el usuario; carpeta web
Conectividad opcional	Ninguno/a
Preparada para trabajar en red	Ninguno/a
Panel de control	9 botones en el panel frontal: Herramientas, cancelar, botones de navegación (arriba, abajo, aceptar/seleccionar, volver), escaneo simple, escaneo de doble cara, suspensión (con iluminación LED); LCD con retroiluminación de 4 líneas
Funciones avanzadas del escáner	Mejoras de imagen, como eliminación de páginas en blanco, recorte, alineación, orientación; detección de códigos de barras; separación por lotes; fusión de documentos; Tecnología HP EveryPage
Memoria estándar	768 MB
Versión Twain	Versión 2.1
Software incluido	Software HP Smart Document Scan, controlador HP TWAIN, controlador EMC ISIS, Kofax VirtualReScan Pro, Nuance PaperPort, I.R.I.S. Readiris Pro OCR
Sistemas operativos compatibles	Windows 8, Windows 7, Windows 7 x64, Windows Vista, Windows Vista x64, Windows XP Home, Windows XP Professional x64
Requisitos mínimos del sistema	PC: Windows 8, Windows 7 y Windows Vista: por lo menos un procesador de 1,3 GHz, 1 GB de RAM; Para Windows XP: por lo menos un procesador de 1,3 GHz, 512 MB de RAM; Para todos los sistemas: 300 MB (mínimo) de espacio libre en disco duro (80 MB sólo para controladores), puerto USB 2.0, unidad de CD-ROM, monitor SVGA 1024 x 768, color de 16 bits;

Contenido de la caja	L2725B: Escáner plano HP Scanjet Enterprise 7500 con alimentador automático de documentos (ADF); Cable USB de alta velocidad; adaptador de alimentación con cable de alimentación; CD-ROM con software (Software HP Smart Document Scan, Nuance PaperPort, I.R.I.S. Readiris Pro OCR, Kofax VirtualReScan Pro, controlador HP TWAIN, controlador EMC ISIS); Guía de soporte y configuración
Ambiente operativo	Temperatura operativa: límites: de 10 a 35°C Temperatura de almacenamiento: límites: -40 a 60°C Temperatura operativa: límites recomendados: de 10 a 35°C Humedad operativa, límites: de 15 a 80% de HR Humedad recomendada: Entorno operativo: de 15 a 80% de HR Rango de humedad en inactividad: de 15 a 80% de HR
Alimentación	Consumo de energía: 50 watts máximo, 15.5 watts (espera), 3.0 watts (suspensión), < 0.5 watts (apagado) Tipo de fuente de alimentación: Adaptador de alimentación universal externo Requisitos de alimentación: Voltaje de entrada de 100 a 240 V CA (+/- 10%), 50/60 Hz (+/- 3 Hz) ²
ENERGY STAR	Sí
Dimensiones del producto	515 x 426 x 211 mm; 20.28 x 16.77 x 8.31 pulg.
peso del producto	10.61 kg; 23.37 lb
Garantía	Garantía limitada en hardware de un año, soporte telefónico y web incluidos. La garantía puede variar según las leyes de cada país.
Opciones de Servicio y Soporte técnico	U4938E - 3 años de soporte HP de hardware para Scanjet 84xx/7500 e intercambio in situ al siguiente día hábil UH257E - 3 años de servicio HP para Scanjet 84xx/7500 y devolución UG837E - Servicio HP de instalación de Scanjet 5000/N6350/7xxx/8xxx/N84xx UV256PE - 1 año de soporte posgarantía de hardware para Scanjet 7500 e intercambio in situ al siguiente día hábil

Cuente con soporte confiable para crear la mejor imagen posible. Podemos ayudarle a mejorar su entorno de impresión y creación de imágenes, proteger su inversión en IT y hacer crecer su empresa, con un soporte profesional que es accesible, personal y a la medida de sus necesidades a través de los Servicios HP Care Pack.

Para más información, visite nuestro sitio Web hp.com

Escáner plano HP Scanjet Enterprise Flow 7500 L2725B

¹Velocidades de escaneo medidas en 200 dpi, blanco y negro, escala de grises y color. La velocidad de procesamiento real puede variar según la resolución de escaneo, las condiciones de la red, el rendimiento de la computadora, y el software de la aplicación.

²Los requisitos de alimentación basados según el país o región donde se venda el producto. No convierta los voltajes de funcionamiento ni utilice otros voltajes. En caso contrario, podría causar daños que no están cubiertos por la garantía del producto HP.

©2013 Hewlett-Packard Development Company, L.P. HP es una marca comercial registrada de Hewlett Packard Company. ENERGY STAR y el logotipo de ENERGY STAR son marcas registradas en los Estados Unidos. Todas las otras marcas comerciales pertenecen a sus respectivos propietarios. Microsoft y Windows son marcas comerciales registradas de Microsoft Corporation. Adobe y Acrobat son marcas comerciales de Adobe Systems Incorporated. La mención de productos de marcas ajenas a HP no constituye una recomendación por parte de Hewlett Packard Company. La información contenida en este documento está sujeta a cambios sin previo aviso y se suministra "tal cual" sin garantía de ningún tipo. HP no se responsabilizará por errores técnicos o editoriales ni por omisiones en el presente documento. Julio de 2013



Scanjet Enterprise Flow N9120 Flatbed Scanner

REGLON 63

Capture single or two-sided documents up to A3-size with this fast, robust departmental scanner. Scan at up to 100 ipm¹ with 200 page ADF and ultrasonic double-feed detection. Use HP Smart Document Scan Software or integrate into existing systems.

Scan resolution: Up to 600 x 600 dpi Hardware, Up to 600 dpi Optical

Scan speed ADF (A4/Letter): Up to 50 ppm/100 ipm (b&w, color, grayscale)

Scan media types: Paper (plain, inkjet, photo), envelopes, cards (business, plastic), 3-D objects

Maximum scan size (ADF): 11.7 x 34 in (300 x 864 mm)

Duty cycle: Up to 5,000 pages

Standard connectivity: 1 Hi-Speed USB 2.0

Scanner advanced features: 48-bit internal/24-bit external bit depth



Get high-productivity document scanning at up to 50 ppm/100 ipm² – in black-and-white or colour.

- Scan up to 50 ppm/100 ipm¹ in black-and-white, grayscale or colour using the 200-page ADF with duplexer. Get accurate image with Kofax[®] VRS[®] Pro. Create scan profiles with HP Smart Document Scan Software. ISIS[®], TWAIN and WIA drivers included.

Handle a wide range of document types and sizes from A6 to A3.

- Capture materials from cheques and questionnaires to A3-size documents – hardware deskew straightens papers as they pass through the ADF. Use the A3 flatbed to scan bound documents, stapled reports and irregular or worn materials.

Get HP reliability backed up by a full one-year warranty with on-site repair.

- Get HP reliability backed up by a full one-year warranty – including on-site repair – with the option to extend to three-year coverage. Depend on a scanner with a 5000-page daily duty cycle. Energy Star-qualified.



¹Speeds attained by using 200 dpi monochrome, grayscale or color modes with letter/A4 paper in landscape mode using hardware compression. ²Using 200 dpi with A4 paper in landscape mode using hardware compression



HP Scanjet Enterprise Flow N9120 Flatbed Scanner

TECHNICAL SPECIFICATIONS

Scan type	Flatbed, ADF
Scan technology	Charge Coupled Device (CCD)
Light source (scanning)	Cold Cathode Fluorescent Lamp (CCFL)
Scan resolution	Optical: Up to 600 dpi; Hardware: Up to 600 x 600 dpi
Output resolution dpi settings	75, 100, 150, 200, 240, 300, 400, 500, 600
Bit depth/Grayscale levels	48-bit internal/24-bit external/256 grayscale levels
Color scanning	Yes
Scan input modes	Quick start buttons to HP Smart Document Scan Software and HP Document Copy; Software scan using HP Smart Document Scan Software; User application via TWAIN, ISIS, WIA or Kofax VRS Professional drivers
Duplex ADF scanning	Yes
Standard connectivity	1 USB (2.0)
Control panel	2 quick start buttons (Scan, Copy), Cancel, Tools, Powersave
Remote front panel software supported	Yes, LED reader
Digital sending standard features	Scan to folder, scan to email, scan to copy, scan to application
Multifeed detection	Yes, ultrasonic
Duty cycle (daily)	Up to 5000 pages per day
Media types	Paper (plain, inkjet, photo), envelopes, cards (index, greeting), 3-D objects
Scan file formats	PDF (formatted Text and Graphics, normal with images, searchable image over text, MRC, PDF/A), TIFF (single page, multi-page, compressed), JPG, BMP, PNG, DOC, RTF, TXT, WPD, XLS, HTM, OPF, UNICODE, XML, XPS
Preview mode¹	Up to 4 sec
Scan speed ADF (letter)¹	Up to 50 ppm/100 ipm (letter, color, black and white, grayscale, 200 dpi), up to 40 ppm/80 ipm (black and white, grayscale, 300 dpi), up to 40 ppm/66 ipm (color, 300 dpi)
Scan size (ADF)	Minimum: 2.75 x 5.8 in (70 x 148 mm), Maximum: 11.7 x 34 in (300 x 864 mm)
Paper sizes supported (ADF)	Letter, legal, executive, A3, A4, A5, A6, US check, long paper up to 864 mm (34 in)
Automatic document feeder capacity	Standard, 200 sheets (20 lb; 75 g/m ²)
Media weight imperial (ADF)	13 to 32 lb (49 to 120 g/m ²)
Compatible Operating Systems	Microsoft® Windows® 7 ready. For more information go to http://www.hp.com/go/windows7 . Some features may not be available. Windows Vista® x64, Windows Vista®, Windows® XP Professional, Windows® XP x64, Windows® XP Home, Windows® 2000
System requirements (minimum)	For all systems: Microsoft® Windows® 7 ready (for more information go to www.hp.com/go/windows7 . Some features may not be available), Windows Vista® x64, Windows Vista®: 1.3 GHz processor, 1 GB RAM (2 GB for 64-bit); Windows® XP Professional x64, XP Professional, XP Home, Windows® 2000: 1.3 GHz processor, 512 MB RAM; for all systems: 300 MB available hard disk space (80 MB for drivers only), USB 1.1 port or higher, CD-ROM drive, 1024 x 768 SVGA monitor, 16-bit color
Product dimensions	Maximum (w x d x h): 27.24 x 21.97 x 13.31 in (692 x 558 x 338 mm) (With automatic document feeder)
Power²	Power supply type: Built-in universal power supply Power supply required: 100 to 240 VAC (+/- 10%), 50/60 Hz (+/- 3%) Power features description: 100 to 240 VAC, 50/60 Hz autoranging internal power supply Power consumption: 112 watts maximum

Operating environment	Recommended operating temperature: 50 to 95° F (10 to 35° C) Maximum operating temperature: 50 to 95° F (10 to 35° C) Temperature storage range: -40 to 158° F (-40 to 70° C) Humidity recommended operating range: 15 to 80% RH Operating humidity: 15 to 80% RH Storage humidity: 15 to 80% RH
Product weight	83 lb (37 kg)
What's in the box	HP Scanjet N9120 Document Flatbed Scanner, Hi-Speed USB 2.0 cable, power cord, Printed Setup and Support Guide, CD-ROM(s) with Microsoft Windows compatible software: HP Smart Document Scan Software, Kofax VirtualReScan Professional (VRS), IRIS Readiris Pro OCR, EMC ISIS/Twain drivers, WIA drivers
Warranty features	One-year limited hardware warranty, phone and Web support included. Warranty may vary by country as required by law. Go to http://www.hp.com/support to learn about HP award winning service and support options in your region.
Service and support options	HP Installation Scanjet N9120 Service, UJ992E HP 2 year Next Business Day Onsite, UJ989E HP 3 year Next Business Day Onsite, UJ990E HP 1 year Post Warranty Next Business Day Onsite, UJ991PE HP 1 year Post Warranty Phone Support, HC130PE
Accessories	HP Scanjet N9120 ADF Roller Replacement Kit, L2685A HP Scanjet N9120 ADF Separation Pad Kit, L2686A

For more information visit our website at www.hp.com

HP Scanjet Enterprise Flow N9120 Flatbed Scanner Product Number: L2683B
ENERGY STAR® qualified models; see: <http://www.hp.com/go/energystar>

¹Actual processing speeds may vary depending on scan resolution, HW compression level, PC performance and application software. ²Power requirements are based on the country or region where the product is sold. Do not convert operating voltages or use with other voltages. Doing so might cause damage that would not be covered under HP product warranty.
©2013 Hewlett-Packard Development Company, L.P. HP is a registered trademark of the Hewlett Packard Company. ENERGY STAR and the ENERGY STAR logo are registered U.S. marks. All other trademarks are the property of their respective owners. Microsoft and Windows are registered trademarks of Microsoft Corporation. This listing of non HP products does not constitute an endorsement by Hewlett Packard Company. The information contained herein is subject to change without notice and is provided "as is" without warranty of any kind. HP shall not be liable for technical or editorial errors or omissions contained herein. **July 2013**



Especificaciones del Epson WorkForce DS-510

Especificaciones

Nombre del producto	Epson WorkForce DS-510
Tipo Escáner	Alimentación vertical, escáner duplex a color
Fuente de luz	LED RGB de tres colores
Dispositivo fotoeléctrico	Sensor de imagen por contacto de 1 línea CMOS
Resolución óptica	600 dpi
Resolución de salida	75 a 1200 dpi
Modo de escaneo en color (profundidad de bits de salida)	48 bits interna/24 bits externa
Modo de escaneo en escala de grises (profundidad de bits de salida)	16 bits interna/8 bits externa
Capacidad del alimentador automático de documentos (ADF)	50 hojas
Velocidad	26 ppm (Simplex) ¹ 52 ipm (Duplex) (escaneos en tamaño carta a 300 dpi, Bn/Color) ²
Tamaño de papel	Máximo 21,5 cm x 91,4 cm
Peso de papel	De 50 a 209 g/m ²
Botones	3 botones: Encendido y apagado, Iniciar y Detener
Conectividad	USB 2.0 de alta velocidad Módulo de red opcional (RJ-45, 10BaseT/100BaseTX)
Confiabilidad	Ciclo de trabajo: 3000 hojas diarias
Consumibles	Kit de montaje del rodillo: 100.000 ciclos
Requisitos de sistema	Windows® 8, Windows 7, Windows Vista® (32/64-bit), Windows XP Professional x64, Windows XP Professional, Windows XP Home Edition Mac OS® X 10.8.x, 10.7.x, 10.6.x, 10.5.8
Condiciones ambientales	Temperatura operativa: 5 °C a 35 °C (41 °F a 95 °F) Humedad: 10 % a 80 % (sin condensación)
Características ecológicas	Cumple la directiva RoHS Producto reciclable ³ Epson America, Inc. es socio de transporte SmartWay ⁴
Requisitos eléctricos	Voltaje: 100 – 240 VCA Frecuencia : 50 – 60 Hz Consumo de energía: 18 W Listo: 7 W En espera: 1,6 W Apagado: 0,4 W
Software incluido	Epson® Scan, Document Capture Pro, ABBYY® FineReader® OCR, NewSoft™ Presto!® BizCard OCR (Windows en CD, Mac mediante descarga de la Web), EMC Captiva ISIS (solo para Windows, mediante descarga de la Web)
Soporte de controladores	TWAIN/ISIS
Peso y dimensiones (A x P x H)	Solo el producto: 2,4 kg, 29,7 cm x 15,2 cm x 15,4 cm Producto en la caja: 3,9 kg, 41,9 cm x 24,1 cm x 27,9 cm
Garantía	Garantía limitada de un año.
Números de pedido de productos o accesorios	
Código del producto	B11B209201
Kit de montaje del rodillo	B12B813561
Módulo de red	B12B808441

¹ Basado en digitalización de hojas tamaño carta a 300 dpi en blanco y negro, en el modo de escala de grises o color

² Con Document Capture Pro instalado en el computador Windows o Mac conectado a internet.

³ Visita nuestro sitio web en www.epson.com/recycle para obtener información acerca de opciones de reciclado convenientes y razonables.

⁴ SmartWay es una innovadora asociación de la Agencia de Protección Ambiental de los EE. UU. que reduce los gases de invernadero y otras sustancias contaminantes del aire y mejora la eficiencia de los combustibles.

Better Products for a Better Future™

Para mayor información sobre los programas ambientales de Epson, www.latin.epson.com/medioambiente

www.latin.epson.com

En Latinoamérica llamar a la oficina local o a su distribuidor autorizado.

Subsidiarias de Epson:

Argentina (5411) 5167 0300	Centroamérica (506) 2588 7800	Venezuela (58) 0212 240 11 11
Chile (562) 2484 3400	México (5255) 1323 2000	RIF: J-00192669-0
Colombia (571) 523 5000	Perú (511) 418 0200	

Epson y WorkForce son marcas registradas, EPSON Exceed Your Vision es un logotipo y marca registrada y Better Products for a Better Future es una marca comercial de Seiko Epson Corporation. Mac y MAC OS son marcas comerciales de Apple Inc. que están registradas en los Estados Unidos y en otros países. Todos los demás nombres de productos y marcas son marcas comerciales o registradas de sus respectivas compañías. Epson renuncia a todo derecho sobre esas marcas. Copyright 2013 Epson America, Inc. CPD-LS100839/13



Digitalizador Epson WorkForce DS-510



Digitaliza a velocidades de 26 ppm/52 ipm

Tecnología avanzada de digitalización y organización, ahora más compacta.

26/52
ppm/ipm¹

Velocidad de digitalización

3000
páginas

Ciclo de trabajo diario



Digitaliza y edita documentos;
crea fácilmente archivos PDF que
permiten búsquedas



Digitaliza directamente a los servicios
de nube más usados²



Diseño compacto, ahorra espacio



Ajuste de imagen avanzado y simple

La mejor opción para la organización de documentos.

La administración de documentos rápida y sencilla del digitalizador WorkForce DS-510 trae un nuevo nivel de eficiencia a todo usuario ya sea en su empresa u oficina en casa. Digitaliza tarjetas de identificación, tarjetas de presentación, documentos y mucho más, directamente a los servicios de nube más usados² con el software Epson Document Capture Pro incluido. Digitaliza fácilmente al presionar un solo botón y con velocidades de hasta 26 ppm¹. Este poderoso y compacto digitalizador incluye ajustes avanzados del color y la imagen entre otras herramientas.

Además, el módulo opcional de red permite conectarlo en ambientes de grupos de trabajo.

El Workforce DS-510 es una adición más a la familia de digitalizadores Epson diseñados para empresas.

Características principales

- **Digitalizador dúplex de alta velocidad.** Digitaliza a velocidades de 26 ppm/52 ipm¹; digitaliza los dos lados en una sola pasada.
- **Rendimiento.** Ciclo de trabajo de 3000 hojas por día.
- **Confiable.** Detección de doble alimentación que previene la doble carga de papel.
- **Versátil.** Digitaliza páginas plegadas, tarjetas de identificación rígidas y de presentación, hojas individuales y más.
- **Compacto.** Ahorra espacio de oficina gracias a su diseño compacto.
- **Integración fácil.** Con los controladores TWAIN e ISIS.
- **Digitalización simple.** Digitalice fácilmente presionando un botón.
- **Módulo de red opcional.** Con el módulo para red, el digitalizador puede trabajar en ambientes de grupos de trabajo.
- **Epson Document Capture Pro.** Digitaliza a servicios en la nube como SharePoint®, Evernote®, Google Drive y muchos otros; compatible con PC y Mac®.
- **Reconocimiento óptico de caracteres.** Digitaliza a documentos PDF con capacidad de búsqueda y edición.
- **Productividad.** Alimentador automático de documentos (ADF) con capacidad para 50 páginas.
- **Configuración de tareas.** 30 tareas de digitalización definibles por el usuario como la función de digitalización a documentos PDF o a los servicios de nube.



RENGLOM 67



Easily share this scanner with your team using built-in Ethernet networking—no IT support needed.

Scan Resolution: Optical: Up to 2400 dpi, **Hardware:** Up to 600 x 600 dpi on ADF, up to 2400 x 2400 dpi on flatbed, **Enhanced scanning resolution:** Up to 19,200 dpi; 48-bit, 65536 grayscale levels
Scan Speed (ADF): Up to 15 ppm/6 ipm (using HP Scanning Software)
Transparent Materials Adapter: Included, Built-in transparent materials adapter (TMA); two 35 mm slides, three 35 mm negative frames
Scan Media Types: Paper (plain, inkjet, photo); envelopes; cards (index, greeting); 3-D objects
Maximum scan size: 8.5 x 11 (flatbed), 8.5 x 14 inch (ADF)
Enlargement Range: 12 to 2400% in 1% increments
Connectivity: Ethernet; Hi-Speed USB 2.01
Duty Cycle: 500 pages per day
Features: 50-page ADF (with duplex scanning), 5 front-panel buttons, navigation and selection buttons, 10 key number pad for PIN entry



Share one scanner with your whole team

- Share one scanner with multiple users through integrated networking
- Easily add this scanner to your network using the simple Ethernet connection—no IT needed
- Manage who can scan documents and where scans can be saved on the network with optional PIN security

Tackle a variety of projects with one scanner

- Scan up to legal-size documents using the 50-page automatic document feeder
- Easily scan books, magazines, binders or other bulky items on the flatbed scanner
- Save scanned business cards into an easy-to-use contact system with included software
- Get impressive scans of photos with 2400-dpi resolution

Complete jobs faster with quick, easy scanning

- Quickly scan office documents and images up to 15 ppm and 6 ipm
- Enhance productivity using the 50-page automatic document feeder for unattended scanning
- Conveniently capture both sides of a document without flipping the original using automatic two-sided scanning
- Reliably scan up to 500 pages a day

Boost efficiency with time-saving shortcuts

- Save time by creating and quickly selecting personalized task-based shortcuts
- Turn hard-copy documents into editable text, then scan directly to e-mail or network folders
- Easily make copies of a scanned document or image using the one-touch copy button and a networked printer
- Get the results you want by modifying and enhancing scans with rotate, crop and automatic deskew functions

Technical specifications

Scan Type	Flatbed, ADF
Scan Technology	Charge Coupled Device (CCD)
Color Scanning	Yes
Light Source (scanning)	Cold cathode fluorescent lamp
HP Real Life technologies™	Auto Red-Eye Removal; Adaptive Lighting; Image Restoration; Photo Brightening
Transparent Materials Adapter	Included, Built-in transparent materials adapter (TMA); two 35 mm slides, three 35 mm negative frames
Auto Document Feeder (ADF)	Duplex ADF scanning: Yes, ADF Maximum Scan Size: 8.5 x 14 in, ADF Paper Sizes Supported: Letter; legal; A4; A5; custom; ADF Document weight minimum: 13 lb, ADF Document weight maximum: 32 lb; ADF Capacity: Standard, 50 sheets (20 lb; 75 g/m ²), ADF Scan Speed: Up to 15 ppm/6 ipm (using HP Scanning Software); ADF photo paper capacity: none
Multi Feed Detection	Yes, length
Maximum Scan Size	flatbed: 8.5 x 11.5 in
Twain Version	Version 1.9
Scan Speed (tasks)¹	Letter document to PDF file (200 dpi, color, image only pdf): about 50 sec; letter document to searchable PDF file (300 dpi, color, searchable text pdf): about 30 sec; letter document to e-mail (300 dpi, color, editable text pdf e-mail attachment): about 42 sec; 4 x 6 Picture to file (200 dpi, 24-bit color, jpg): about 32 sec; OCR: < 38 sec
Scan Input Modes	Front-panel scan to HP Scanning Software; HP Document Copy; software scan using HP Scanning Software; user application via TWAIN, ISIS, or WIA drivers
Scan Resolution	Optical: Up to 2400 dpi, Hardware: Up to 600 x 600 dpi on ADF, up to 2400 x 2400 dpi on flatbed, Enhanced scanning resolution: Up to 19,200 dpi
Output Resolution DPI Settings	75; 100; 150; 200; 300; 400; 600; 1200; 2400
Bit Depth/Grayscale Levels	48-bit/65536
Image Scaling or Enlargement Range	12 to 2400% in 1% increments
Photographic Format Types	35 mm film strips; mounted slides; photos up to 8.5 x 11.7 in (216 x 297 mm)
Scan File Format	PDF, searchable PDF, JPG, BMP, TIFF, compressed TIFF, TXT, HTML, RTF, FFX, PNG, PCX, GIF
Standard Connectivity	Ethernet; Hi-Speed USB 2.0
Network Ready	Standard (built-in Ethernet)
Supported Network Protocols	TCP/IP
Control Panel	5 front-panel buttons (Cancel, Copy, Power, Scan, Setup), navigation and selection buttons (Up arrow, Down arrow, Back, OK), 10 key number pad for PIN entry
Security Management	Optional 4-digit user PIN security enabled
Duty Cycle	Up to 500 pages per day
Media Types Supported	Paper (plain, inkjet, photo); envelopes; cards (index, greeting); 3-D objects

Software Included	For Windows: HP Scan software; EMC ISIS/TWAIN drivers; Nuance PaperPort 11*; I.R.I.S. Readiris Pro OCR*; NewSoft Presto! BizCard*; *Note: product ships with 3 licenses of all Third Party Software. To purchase additional licenses go to: http://www.nuance.com/paperportoffer/hp ; http://www.irislink.com/HP-users/us ; http://www.newsoftinc.com/licensing/hp
Compatible Operating Systems	Microsoft® Windows® 7 ready. For more information go to http://www.hp.com/go/Windows7 . Some features may not be available. Windows Vista®, Windows Vista® x64, Windows® XP Home, Windows® XP Professional, Windows® XP x64, Windows® 2000.
Minimum System Requirements	Microsoft® Windows® 7 ready (for more information go to www.hp.com/go/windows7 . Some features may not be available), Windows Vista®: 1.3 GHz processor, 1 GB RAM ; Windows® XP Home, XP Professional: 1.3 GHz processor, 512 MB RAM; Windows® 2000: 800 MHz processor, 256 MB RAM; for all systems: 60 MB (EMC ISIS/TWAIN drivers only), 450 MB available hard disk space (additional 500 MB and Hi-Speed USB 2.0 port recommended for extensive ADF use), CD-ROM drive, 800 x 600 SVGA monitor, 16-bit color.
Power²	Power supply type: External power supply, Power requirements: Input voltage 100 to 240 VAC (+/- 10%), 50/60 Hz (+/- 3%), Power features: 100 to 240 VAC, 50/60 Hz autoranging external power supply, Power consumption: 60 watts maximum
Operating Environment	Maximum operating temperature range: 50 to 95° F, Storage temperature range: -40 to 140° F, Operating humidity range: 15 to 80% RH (non-condensing), Non-operating humidity: 0 to 90% RH (non-condensing), Recommended humidity operating range: 15 to 80% RH (non-condensing)
Electromagnetic Compatibility	Class B; EU (EMC Directive), US and Canada (FCC Rules), Australia and New Zealand (ACMA), China (CCC), Korea (MC), Taiwan (BSMI), Russia (GOST), South Africa (I.C.A.S.A.)
Product Dimensions³	W x D x H: 19.76 x 16.34 x 6.61 in
Product Weight	14.8 lb
What's in the Box	HP Scanjet N6350 Networked Document Flatbed Scanner; Hi-Speed USB 2.0 cable; Ethernet cable; power cord; Paper Path cleaning cloth; IRIS registration flyer; Printed Getting Started Guide; CD-ROM(s) with software for Microsoft Windows
Warranty	One-year limited hardware warranty, phone and web support; optional services. Please go to http://www.hp.com/support for more details.
HP Care Pack Services	HP 3-Year Next Business Day Exchange, U4939E HP 3-Year Next Business Day On Site Exchange, UH361E HP Installation Service with Network Setup, UG837E
Replaceable Parts and Accessories	HP ADF Roller Replacement Kit, L2701A HP ADF Cleaning Cloth Package, C9943A

For more information visit our website at www.hp.com



HP Product
HP Scanjet N6350 Networked Document Flatbed Scanner

Part Number
L2703A

ENERGY STAR® qualified models; see: <http://www.hp.com/go/energystar>

¹Speeds achieved using standard document scan shortcuts in HP Scanning Software, 200 dpi, Black & White and Grayscale, initiated from the front panel. Actual processing speeds may vary depending on scan resolution, network conditions, computer performance, and application software.

²Power requirements are based on the country or region where the product is sold. Do not convert operating voltages or use with other voltages. Doing so might cause damage that would not be covered under HP product warranty.

³With automatic document feeder.





HP Designjet T120 ePrinter series

An easy-to-use, Web-connected 24-inch printer

REGLON 69



More for your money

- Two printers in one. Print from Letter to D using the B+ tray or 24-inch wide front-loading media roll.
- Install your printer where it's most convenient and work where you want, thanks to Wi-Fi connectivity¹.
- Take control of your print jobs by plotting them in-house, saving time and money.
- Enable outstanding print quality and high productivity with Original HP inks and long-life printheads.

Compact and easy to use

- Easily fit this printer—the smallest in its class—where you need it in your studio.
- The intuitive, full-color, 4.3-inch touchscreen simplifies navigation and printing.
- Complete your work quickly and accurately, thanks to true print previews from the driver.

Print from virtually anywhere

- Use your Apple® or Android™ smartphone or tablet to print from virtually anywhere².
- Access and print projects when you're away from your studio, using HP Designjet ePrint & Share².
- Automatically save copies of your work to the cloud when you print using HP Designjet ePrint & Share².
- Email projects to your HP Designjet T120 ePrinter and print, thanks to its Web connectivity features².

For more information, please visit:
hp.com/go/DesignjetT120

HP Designjet ePrint & Share allows you to print to your HP Designjet ePrinter from your Apple® or Android™ smartphone or tablet—helping you get work done even when you're away from the studio¹.
hp.com/go/eprintandshare

(1) Wireless performance is dependent on physical environment and distance from access point, and may be limited during active VPN connections.

(2) Requires an HP Designjet ePrint & Share account, Internet connection to the printer, and connected Internet-capable device. When using the HP Designjet ePrint & Share mobile app, a compatible Apple® iOS or Android™ device and Internet connection are required. Data or connection charges may apply. Print times may vary. For more information visit hp.com/go/eprintandshare.

HP Designjet T120 ePrinter series

Technical specifications

Print	Line drawings ⁽³⁾	70 sec/page on A1/D, 40 A1/D prints per hour
	Color images ⁽⁴⁾	Fast: 22.4 m ² /hr (241 ft ² /hr) on coated media Best: 2.3 m ² /hr (25 ft ² /hr) on glossy media
	Print resolution	Up to 1200 x 1200 optimized dpi from 600 x 600 input dpi and Optimization For Photo Paper selected
	Margins (top x bottom x left x right)	Roll: 5 x 5 x 5 x 5 mm (0.2 x 0.2 x 0.2 x 0.2 in) Sheet: 5 x 17 x 5 x 5 mm (0.2 x 0.67 x 0.2 x 0.2 in)
	Technology	HP Thermal Inkjet
	Ink types	Dye-based (C, M, Y); pigment-based (K)
	Ink drop	5.5 pl (C, M, Y); 12 pl (K)
	Printheads	1 (C, M, Y, K)
	Line accuracy	+/- 0.1% ⁽⁵⁾
	Minimum line width	0.04 mm (0.0016 in) (HP-GL/2 addressable)
	Guaranteed minimum line width	0.07 mm (0.0028 in) (ISO/IEC 13660:2001(E)) ⁽⁶⁾
Media	Handling	Sheet feed, roll feed, input tray, automatic cutter
	Weight	60 to 280 g/m ² (roll/manual feed); 60 to 220 g/m ² (input tray)
	Size	210 to 610-mm (8.3 to 24-in) wide sheets; 279 to 610-mm (11 to 24-in) rolls
	Thickness	Up to 11.8 mil
Memory	256 MB	
Connectivity	Interfaces (standard)	Fast Ethernet (100Base-T), Hi-Speed USB 2.0 certified, Wi-Fi
	Print languages (standard)	HP PCL 3 GUI, JPEG
	Drivers (included)	HP PCL 3 GUI driver for Mac OS X and Windows®
Dimensions (w x d x h)	Printer	987 x 530 x 285 mm (38.9 x 20.9 x 11.2 in)
	Shipping	1141 x 620 x 415 mm (44.9 x 24.4 x 16.3 in)
Weight	Printer	25.5 kg (56.2 lb)
	Shipping	30 kg (66.1 lb)
What's in the box	HP Designjet T120 ePrinter, printhead, introductory ink cartridges, quick reference guide, setup poster, startup software, power cord	
Environmental ranges	Operating temperature:	5 to 40 °C (41 to 104 °F)
	Storage temperature:	-25 to 55 °C (-13 to 131 °F)
	Operating humidity:	20 to 80% RH
Acoustic	Sound pressure:	48 dB(A) (active); < 16 dB(A) (standby)
	Sound power:	6.5 B(A) (active); < 3.4 B(A) (standby)
Power consumption		< 35 watts (printing), < 4.5 watts (powersave), < 0.3 watts (standby)
	Input voltage (auto ranging)	100 to 240 VAC (+/- 10%), 50/60 Hz (+/- 3 Hz), 1200 mA max
Certification	Safety	USA and Canada (CSA certified), EU (LVD and EN 60950-1 compliant), Russia (GOST), Singapore (PSB), China (CCC), Mexico (NYCE)
	Electromagnetic	Compliant with Class B requirements, including: USA (FCC rules), Canada (ICES), EU (EMC/R&TTE Directives), Australia (ACMA), New Zealand (RSM), China (CCC), Japan (VCCI); Certified as Class A product: Korea (KCC)
	Environmental	Energy Star, WEEE, EU RoHS, REACH, EuP, FEMP
Warranty	One-year limited hardware warranty	

Ordering information

Product	CQ891A	HP Designjet T120 24-in ePrinter
Accessories	B3Q35A	HP Designjet T120 24-in Stand
	B3Q36A	HP Designjet T120/T520 24-in Spindle
Original HP printhead	C1Q10A	HP 711 Designjet Printhead Replacement Kit
Original HP ink cartridges	CZ129A	HP 711 38-ml Black Ink Cartridge
	CZ130A	HP 711 29-ml Cyan Ink Cartridge
	CZ131A	HP 711 29-ml Magenta Ink Cartridge
	CZ132A	HP 711 29-ml Yellow Ink Cartridge
	CZ133A	HP 711 80-ml Black Ink Cartridge
	CZ134A	HP 711 3-pack 29-ml Cyan Ink Cartridges
	CZ135A	HP 711 3-pack 29-ml Mag Ink Cartridges
	CZ136A	HP 711 3-pack 29-ml Yellow Ink Cartridges
Original HP large format printing materials	C1860A	North America, Latin America HP Bright White Inkjet Paper (FSC® certified) ⁽⁷⁾ ♻️ 610 mm x 45.7 m (24 in x 150 ft)
	C6035A	Europe, Asia
	C6019B	HP Coated Paper (PEFC™ certified) ⁽⁷⁾ ♻️ 610 mm x 45.7 m (24 in x 150 ft)
	C6029C	HP Heavyweight Coated Paper (PEFC™ certified) ⁽⁷⁾ ♻️ 610 mm x 30.5 m (24 in x 100 ft)
	CZ987A	HP Premium Satin Photo Paper (FSC® certified) ⁽⁷⁾ 610 mm x 15.2 m (24 in x 50 ft)

Use Original HP inks and printheads to experience consistent high-quality and reliable performance that enable less downtime. These critical components are designed and engineered together as an optimized printing system to provide precise line accuracy⁽⁹⁾ as well as dark blacks and true neutral grays⁽⁹⁾. For more information, visit hp.com/go/OriginalHPInks

For the entire HP Large Format Printing Materials portfolio, please see hp.com/go/LFPrintingMaterials

Service and support	U1V95E	HP 3 year Next Business Day Onsite Support
	U1W29E	HP 3 year 4-hour response, 13x5 Onsite Support
	U1W34PE	HP 1 year Post Warranty, Next Business Day Onsite Support
	U6A00PE	HP 1 year Post Warranty, 4-hour response, 13x5 Onsite Support

(3) Mechanical printing time. Printed in Fast mode on plain paper.

(4) Mechanical printing time.

(5) +/-0.1% of the specified vector length or +/-0.2 mm (whichever greater) at 23 °C (73 °F), 50-60% relative humidity, on A0/E printing material in Best or Normal mode with HP Matte Film.

(6) Measured on HP Matte Film.

(7) FSC® trademark license code FSC®-C017543, see fsc.org. PEFC™ trademark license code PEFC™/29-31-198, see pefc.org.

(8) Can be recycled through commonly available recycling programs.

(9) Applicable to HP Designjet T-series Printers, ePrinters, and eMFPs. True neutral grays produced by printers compatible with the HP Three-black ink set.



For more information, please visit: hp.com/go/DesignjetT120

© Copyright 2012 Hewlett-Packard Development Company, L.P. The information contained herein is subject to change without notice. The only warranties for HP products and services are set forth in the express warranty statements accompanying such products and services. Nothing herein should be construed as constituting an additional warranty. HP shall not be liable for technical or editorial errors or omissions contained herein. ENERGY STAR and the ENERGY STAR mark are registered U.S. marks. Windows is a U.S. registered trademark of Microsoft Corporation.

4AA4-1686EEW, June 2012





HP Designjet T520 ePrinter series

Professional, Web-connected, 24- and 36-inch printer



Fast and professional results

- Achieve accurate lines, sharp details up to 2400 dpi from the first print with a long-life printhead.
- Process complex files at high speeds, D print in 35 seconds, thanks to 1 GB RAM and HP-GL/2 technology.
- Deliver architectural designs, maps, photos, and presentations with consistent, high-quality results.
- Help reduce downtime and improve productivity by using Original HP inks.

Easy and convenient printing

- The intuitive, full-color, 4.3-inch touchscreen simplifies navigation and printing.
- Rely on true print previews from the driver to complete your work quickly and accurately.
- Print up to 36 inches wide, with a built-in B+ tray and front-loading roll.
- Easily set up your printer and connect everyone in your studio, thanks to built-in Wi-Fi¹.

Print from virtually anywhere

- Use your Apple[®] or Android[™] smartphone or tablet to print from virtually anywhere².
- Access and print projects when you're away from your studio, using HP Designjet ePrint & Share².
- Automatically save copies of your work to the cloud when you print using HP Designjet ePrint & Share².
- Email projects to your HP Designjet T520 ePrinter and print, thanks to its Web connectivity features².

For more information, please visit:

hp.com/go/DesignjetT520

HP Designjet ePrint & Share allows you to print to your HP Designjet ePrinter from your Apple[®] or Android[™] smartphone or tablet—helping you get work done even when you're away from the studio². hp.com/go/eprintandshare

(1) Wireless performance is dependent on physical environment and distance from access point, and may be limited during active VPN connections.

(2) Requires an HP Designjet ePrint & Share account, Internet connection to the printer, and connected Internet-capable device. When using the HP Designjet ePrint & Share mobile app, a compatible Apple[®] iOS or Android[™] device and Internet connection are required. Data or connection charges may apply. Print times may vary. For more information visit hp.com/go/eprintandshare.

HP Designjet T520 ePrinter series

Technical specifications

Print	Line drawings ³	35 sec/page on A1/D, 70 A1/D prints per hour	
	Color images	Fast: 25.6 m ² /hr/ (275 ft ² /hr) on coated media ⁴ Best: 2.3 m ² /hr (25 ft ² /hr) on glossy media ⁵	
	Print resolution	Up to 2400 x 1200 optimized dpi from 1200 x 1200 input dpi and Optimization For Photo Paper selected	
	Margins (top x bottom x left x right)	Roll: 5 x 5 x 5 x 5 mm (0.2 x 0.2 x 0.2 x 0.2 in) Sheet: 5 x 17 x 5 x 5 mm (0.2 x 0.67 x 0.2 x 0.2 in)	
	Technology	HP Thermal Inkjet	
	Ink types	Dye-based (C, M, Y); pigment-based (K)	
	Ink drop	5.5 pl (C, M, Y); 12 pl (K)	
	Printheads	1 (C, M, Y, K)	
	Line accuracy	+/- 0.1% ⁶	
	Minimum line width	0.02 mm (0.0008 in) (HP-GL/2 addressable)	
	Guaranteed minimum line width	0.07 mm (0.0028 in) (ISO/IEC 13660:2001(E)) ⁷	
	Media	Handling	Sheet feed, roll feed, input tray, automatic cutter
		Weight	60 to 280 g/m ² (roll/manual feed); 60 to 220 g/m ² (input tray)
Size		24-in printer: 210 to 610-mm (8.3 to 24-in) wide sheets; 279 to 610-mm (11 to 24-in) rolls 36-in printer: 210 to 914-mm (8.3 to 36-in) wide sheets; 279 to 914-mm (11 to 36-in) rolls	
Thickness		Up to 11.8 mil	
Memory	1GB		
Connectivity	Interfaces (standard)	Fast Ethernet (100Base-T), Hi-Speed USB 2.0 certified, Wi-Fi	
	Print languages (standard)	HP-GL/2, HP-RTL, HP PCL 3 GUI, JPEG, CALS G4	
	Drivers (included)	HP-GL/2, HP-RTL drivers for Windows® (optimized for AutoCAD 2000 and higher); HP PCL 3 GUI driver for Mac OS X	
Dimensions (w x d x h)	Printer	24-in printer: 987 x 530 x 932 mm (38.9 x 20.9 x 36.7 in) 36-in printer: 1292 x 530 x 932 mm (50.9 x 20.9 x 36.7 in)	
	Shipping	24-in printer: 1123 x 577 x 626 mm (44.2 x 22.7 x 24.6 in) 36-in printer: 1423 x 577 x 626 mm (56 x 22.7 x 24.6 in)	
Weight	Printer	24-in printer: 34 kg (75 lb) 36-in printer: 39.2 kg (86.4 lb)	
	Shipping	24-in printer: 50 kg (110.2 lb) 36-in printer: 62 kg (136.7 lb)	
What's in the box	HP Designjet T520 ePrinter, printhead, ink cartridges ⁸ , printer stand, quick reference guide, setup poster, startup software, power cord		
Environmental ranges	Operating temperature: 5 to 40° C (41 to 104° F)		
	Storage temperature: -25 to 55° C (-13 to 131° F)		
	Operating humidity: 20 to 80% RH		
Acoustic	Sound pressure: 48 dB(A) (active); < 16 dB(A) (standby)		
	Sound power: 6.5 B(A) (active); < 3.4 B(A) (standby)		
Power consumption	< 35 watts (printing), < 4.5 watts (powersave), < 0.3 watts (standby)		
	Input voltage (auto ranging) 100 to 240 VAC (+/- 10%), 50/60 Hz (+/- 3 Hz), 1200 mA max		
Certification	Safety	USA and Canada (CSA certified), EU (LVD and EN 60950-1 compliant), Russia (GOST), Singapore (PSB), China (CCC), Mexico (NYCE)	
	Electromagnetic	Compliant with Class B requirements, including: USA (FCC rules), Canada (ICES), EU (EMC/R&TTE Directives), Australia (ACMA), New Zealand (RSM), China (CCC), Japan (VCCI); Certified as Class A product: Korea (KCC)	
	Environmental	Energy Star, WEEE, EU RoHS, REACH, EuP, FEMP	
Warranty	One-year limited hardware warranty		

Ordering information

Product	CQ890A	HP Designjet T520 24-in ePrinter	
	CQ893A	HP Designjet T520 36-in ePrinter	
Accessories	B3Q37A	HP Designjet T520 36-in Spindle	
	B3Q36A	HP Designjet T120/T520 24-in Spindle	
Original HP printhead	C1Q10A	HP 711 Designjet Printhead Replacement Kit	
Original HP ink cartridges	CZ129A	HP 711 38-ml Black Ink Cartridge	
	CZ130A	HP 711 29-ml Cyan Ink Cartridge	
	CZ131A	HP 711 29-ml Magenta Ink Cartridge	
	CZ132A	HP 711 29-ml Yellow Ink Cartridge	
	CZ133A	HP 711 80-ml Black Ink Cartridge	
	CZ134A	HP 711 3-pack 29-ml Cyan Ink Cartridges	
	CZ135A	HP 711 3-pack 29-ml Magenta Ink Cartridges	
	CZ136A	HP 711 3-pack 29-ml Yellow Ink Cartridges	
Original HP large format printing materials	C1860A C6035A	North America, Latin America Europe, Asia	HP Bright White Inkjet Paper (FSC® certified) ⁹ ♻️ ¹⁰ 610 mm x 45.7 m (24 in x 150 ft)
	C6019B	HP Coated Paper (PEFC™ certified) ⁹ ♻️ ¹⁰ 610 mm x 45.7 m (24 in x 150 ft)	
	C6029C	HP Heavyweight Coated Paper (PEFC™ certified) ⁹ ♻️ ¹⁰ 610 mm x 30.5 m (24 in x 100 ft)	
	CZ987A	HP Premium Satin Photo Paper (FSC® certified) ⁹ 610 mm x 15.2 m (24 in x 50 ft)	

Use Original HP inks and printheads to experience consistent high-quality and reliable performance that enable less downtime. These critical components are designed and engineered together as an optimized printing system to provide precise line accuracy¹¹ as well as dark blacks and true neutral grays¹¹. For more information, visit hp.com/go/OriginalHPinks.

For the entire HP Large Format Printing Materials portfolio, please see hp.com/go/LFPrintingMaterials.

Service and support	24-in		36-in	
	U1W23E U1V85E U1V90PE	U6T83E U6T88E U6U05PE	HP 3 year Next Business Day Onsite Support HP 3 year 4-hour response, 13x5 Onsite Support HP 1 year Post Warranty, Next Business Day Onsite Support	U1V93PE U6T84PE

- Mechanical printing time. Printed in Fast mode on plain paper.
- Mechanical printing time. Measured on a 36-in printer.
- Mechanical printing time. Measured on a 24-in printer.
- +/-0.1% of the specified vector length or +/-0.2 mm (whichever greater) at 23° C (73° F), 50-60 relative humidity, on AO/E printing material in Best or Normal mode with HP Matte Film.
- Measured on HP Matte Film.
- Standard ink cartridges included with 36-in printer. Introductory ink cartridges included with 24-in printer.
- FSC® trademark license code FSC®-C017543, see fsc.org. PEFC™ trademark license code PEFC™/29-31-198, see pefc.org.
- Can be recycled through commonly available recycling programs.
- Applicable to HP Designjet T-series Printers, ePrinters, and eMFPs. True neutral grays produced by printers compatible with the HP Three-black ink set.



For more information, please visit: hp.com/go/DesignjetT520

© Copyright 2012 Hewlett-Packard Development Company, L.P. The information contained herein is subject to change without notice. The only warranties for HP products and services are set forth in the express warranty statements accompanying such products and services. Nothing herein should be construed as constituting an additional warranty. HP shall not be liable for technical or editorial errors or omissions contained herein. ENERGY STAR and the ENERGY STAR mark are registered U.S. marks. Windows is a U.S. registered trademark of Microsoft Corporation.

4AA4-1675EEW, June 2012





HP Designjet T2500 eMultifunction Printer series

Newly designed, two-roll, web-connected ePrinter with scan and copy capabilities



Innovative user experience

- Eliminate the output clutter—get flat, collated prints thanks to the integrated output stacking tray.
- Gain full control—monitor media rolls, view printer status on the touchscreen, and track jobs during printing.
- Load two paper rolls effortlessly—even when seated—with front loading and automatic paper-roll alignment.
- Print up to A0/E with a compact, integrated 36-inch multifunction printer that prints, scans, and copies.

Print, scan, and copy with a single device

- Speed up your workflow—easily scan and e-mail sketches and hand-annotated drawings directly to your partners¹.
- Instantly share and manage content—scan to your network folder, FTP, USB drive, or directly to the cloud.
- Increase uptime—print multiple jobs on a variety of media types and sizes with two rolls and smart switching.
- Create A1/D-size prints in 21 seconds—Original HP inks deliver dark blacks and true neutral grays.



1. With Aurasma installed, please go to the HP Designjet channel at <http://auras.ma/s/ke25m>
2. Without Aurasma installed, please download it:
 - a. Google Play - <http://auras.ma/s/android>
 - b. Apple Store - <http://auras.ma/s/ios>
 Once done, go to the HP Designjet channel at <http://auras.ma/s/ke25m>
3. Open the application and point to the image to view the HP Designjet video

Print from virtually anywhere¹

- Use your Apple® or Android™ smartphone or tablet to print from virtually anywhere¹.
- Access and print projects from the cloud when you're out of the office, using HP Designjet ePrint & Share¹.
- Automatically save your work to the cloud when you print and scan with HP Designjet ePrint & Share¹.
- Print and scan without drivers using a USB stick and directly email³ projects to your T2500 eMFP^{1,2}.

Eco Highlights

- Help save paper with automatic print settings and image nesting
- Less ink wasted due to efficient installation and maintenance routines
- Free, convenient HP ink cartridge and printhead recycling¹
- Works with FSC®- and PEFC™-certified HP papers²

¹ Program availability varies. Please check hp.com/recycle for details.

² FSC® trademark license code FSC®-C017543, see fsc.org. PEFC™ trademark license code PEFC™/29-31-198, see pefc.org. Not all FSC®- or PEFC™-certified products are available in all regions.

Please recycle large-format printing hardware and printing supplies.

Find out how at our website

hp.com/ecosolutions



¹ Requires an HP Designjet ePrint & Share account, Internet connection to the printer, and connected Internet-capable device. When using the HP Designjet ePrint & Share mobile app, a compatible Apple® iOS or Android™ device and Internet connection are required. Data or connection charges may apply. Print times may vary. For more information, visit hp.com/go/eprintandshare.

² Scanning of PDF files only available with HP Designjet T2500 PostScript® eMultifunction Printer.

³ Only files in TIFF, JPEG and PDF format can be e-mailed with a size limit of 10 MB.

Technical specifications

Print	Line drawings ⁴	21 sec/page on A1/D, 120 A1/D prints per hour	
	Print resolution	Up to 2400 x 1200 optimized dpi	
	Margins (top x bottom x left x right)	Roll: 5 x 5 x 5 mm (0.2 x 0.2 x 0.2 x 0.2 in) (borderless on photo roll media) Sheet: 5 x 22 x 5 x 5 mm (0.2 x 0.87 x 0.2 x 0.2 in)	
	Technology	HP Thermal Inkjet	
	Ink types	Dye-based (C, G, M, pK, Y); pigment-based (mK)	
	Ink drop	6 pl (C, M, Y, G, pK); 9 pl (mK)	
	Printheads	1 (C, G, M, mK, pK, Y)	
	Line accuracy	+/- 0.1% ⁵	
	Minimum line width	0.02 mm (0.0008 in) (HP-GL/2 addressable)	
	Guaranteed minimum line width	0.07 mm (0.0028 in) (ISO/IEC 13660:2001(E)) ⁶	
Media	Handling	Input: two automatic front-loading roll feeds, smart roll switching, sheet feed; Output: integrated output stacking tray (from A4/A to A0/E, with up to 50 A1/D-size capacity), media bin, automatic cutter Scanner: straight-through scan paper path for sheet and cardboard originals	
	Size	Rolls: 279 to 914 mm (11 to 36 in) Sheets: 210 x 279 to 914 x 1219 mm (8.3 x 11 to 36 x 48 in) Standard sheets: A4, A3, A2, A1, A0 (A, B, C, D, E)	
	Thickness	Up to 0.5 mm (19.7 mil)	
Scan	Scan speed	Color: up to 3.81 cm/sec (1.5 in/sec) Grayscale: up to 11.43 cm/sec (4.5 in/sec)	
	Scan/copy resolution	Up to 600 dpi	
	Maximum scan	Size: 914 x 8000 mm (36 x 315 in) (JPEG) 914 x 5000 mm (36 x 197 in) (PDF) 610 x 15,000 mm (24 x 590.5 in) (TIFF) Thickness: 0.8 mm (0.03 in)	
Copy	Reduction/enlargement	25 to 400%	
	Maximum copies	Up to 99 copies	
	Copier settings	Copy quality, copy color roll, content type, original paper type, background removal, contrast, de-skew, blueprints support	
Memory	128 GB (virtual) ⁷ , 320 GB hard disk		
	Interfaces (standard)	Gigabit Ethernet (1000 Base-T)	
	Print languages (standard)	Basic eMultifunction Printer: HP-GL/2, HP-RTL, TIFF, JPEG, CALS G4, HP PCL 3 GUI, URF PostScript® eMultifunction Printer: Adobe PostScript 3, Adobe PDF 1.7 Extension Level 3, HP-GL/2, HP-RTL, TIFF, JPEG, CALS G4, HP PCL 3 GUI, URF	
	Printing paths	Printer driver, HP Designjet ePrint & Share, HP Embedded Web Server, HP Instant Printing, direct printing from USB flash drive, email printing	
	Drivers (included)	HP-GL/2, HP-RTL drivers for Windows®; HP PCL 3 GUI driver for Mac OS X; PostScript Windows, Linux, and Mac drivers ⁹	
	Dimensions (w x d x h)	Printer	1399 x 916 x 1110 mm (55.1 x 36.1 x 43.7 in)
		Shipping	1502 x 759 x 825 mm (59.1 x 29.9 x 32.5 in)
	Weight	Printer	112 kg (245 lb)
		Shipping	137.5 kg (303.1 lb)
	What's in the box	HP Designjet T2500 eMultifunction Printer, printhead, introductory ink cartridges, stacking tray, printer stand and media bin, spindles, quick reference guide, setup poster, startup software, power cord	
Environmental ranges	Operating temperature: 5 to 40°C (41 to 104°F)		
	Storage temperature: -25 to 55°C (-13 to 131°F)		
	Operating humidity: 20 to 80% RH		
Acoustic	Sound pressure: 47 dB(A) (printing); 39 dB(A) (ready); <16 dB(A) (sleep)		
	Sound power: 6.5 B(A) (printing); 5.8 B(A) (ready); <1.9 B(A) (sleep)		
Power consumption	< 120 watts (printing), < 260 watts (maximum), < 4 watts (< 7 watts with embedded Digital Front End) (sleep), 0.1 watts (auto-off), 0 watts (off hardswitch)		
	Input voltage (auto ranging) 100 to 240 VAC (+/- 10%), 50/60 Hz (+/- 3 Hz), 4.2 A max (peak current)		
Certification	Safety	USA and Canada (CSA certified), EU (LVD and EN 60950-1 compliant), Russia (GOST), Singapore (PSB), China (CCC), Argentina (IRAM), Mexico (NYCE), Korea (KATS)	
	Electromagnetic	Compliant with Class A requirements, including: USA (FCC rules), Canada (ICES), EU (EMC Directive), Australia (ACMA), New Zealand (RSM), China (CCC), Japan (VCCI); Certified as Class A product: Korea (KCC)	
	Environmental	ENERGY STAR, WEEE, EU RoHS, China RoHS, REACH, FEMP, EPEAT Bronze	
Warranty	One-year limited hardware warranty		

Ordering information

Product	CR358A	HP Designjet T2500 36-in eMultifunction Printer
	CR359A	HP Designjet T2500 36-in PostScript eMultifunction Printer
Accessories	CN538A	HP Designjet 3-in Core Adapter
	COE65A	HP Designjet T9x0/Tx500 36-in Spindle
	B3P06A	HP 727 Designjet Printhead
Original HP printhead	B3P17A	HP 727 40-ml Photo Black Designjet Ink Cartridge
	B3P13A	HP 727 40-ml Cyan Designjet Ink Cartridge
	B3P14A	HP 727 40-ml Magenta Designjet Ink Cartridge
	B3P15A	HP 727 40-ml Yellow Designjet Ink Cartridge
	B3P18A	HP 727 40-ml Gray Designjet Ink Cartridge
	C1Q11A	HP 727 69-ml Matte Black Designjet Ink Cartridge
	B3P23A	HP 727 130-ml Photo Black Designjet Ink Cartridge
	B3P19A	HP 727 130-ml Cyan Designjet Ink Cartridge
	B3P20A	HP 727 130-ml Magenta Designjet Ink Cartridge
	B3P21A	HP 727 130-ml Yellow Designjet Ink Cartridge
	B3P24A	HP 727 130-ml Gray Designjet Ink Cartridge
	B3P22A	HP 727 130-ml Matte Black Designjet Ink Cartridge ¹⁰
Original HP large format printing materials	C1Q12A	HP 727 300-ml Matte Black Designjet Ink Cartridge
	C1861A	HP Bright White Inkjet Paper (FSC® certified) ^{11,12} 914 mm x 45.7 m (36 in x 150 ft)
	C6020B	HP Coated Paper (PEFC™ certified) ^{11,12} 914 mm x 45.7 m (36 in x 150 ft)
	C6030C	HP Heavyweight Coated Paper (PEFC™ certified) ^{11,12} 914 mm x 30.5 m (36 in x 100 ft)
Service and support	Q1421A	HP Universal Satin Photo Paper ¹² 914 mm x 30.5 m (36 in x 100 ft)
	UOMD9E	HP 3 year Next Business Day Onsite Support ¹³
	UOME3E	HP 3 year 4-hour response, 9x5 Onsite Support ¹³
	UOME4E	HP 3 year 4-hour response, 13x5 Onsite Support ¹³
	UOME7E	HP 3 year Next Business Day Onsite Support with Defective Media Retention ¹⁴
	UOME9PE	HP 1 year Post Warranty Next Business Day Onsite Support ¹³
	UOMF4PE	HP 1 year Post Warranty Next Business Day Onsite Support with Defective Media Retention ¹⁴
	UOMF3PE	HP 1 year Post Warranty 4-hour response, 13x5 Onsite Support ¹³

HP Designjet Support Services offer solutions for business critical environments — installation, extended support and maintenance, as well as variety of value added services. For more information, please visit hp.com/go/designjet/support.

Use Original HP inks and printheads to experience consistent high quality and reliable performance that enable less downtime. These critical components are designed and engineered together as an optimized printing system to provide precise line accuracy as well as dark blacks and true neutral grays¹⁵. For more information, visit hp.com/go/OriginalHPInks.

For the entire HP Large Format Printing Materials portfolio, please see hp.com/go/lfp/printing/materials-supplies.

- ⁴ Mechanical printing time. Printed in Fast mode, using HP Bright White Inkjet Paper (Bond) and Original HP inks.
- ⁵ +/-0.1% of the specified vector length or +/-0.2 mm (whichever greater) at 23°C (73°F), 50-60% relative humidity, on A0/E Matte Film in Best or Normal mode with Original HP inks.
- ⁶ Measured on HP Matte Film.
- ⁷ Based on 1.5 GB RAM.
- ⁸ Includes an embedded Jetdirect print server.
- ⁹ Included with PostScript® printers only.
- ¹⁰ Available only in Europe, Middle East, and Africa.
- ¹¹ FSC® trademark license code FSC®-C017543, see fsc.org. PEFC™ trademark license code PEFC™/29-31-198, see pefc.org. Not all FSC®- or PEFC™-certified products are available in all regions.
- ¹² Can be recycled through commonly available recycling programs.
- ¹³ Not available in North America and Latin America.
- ¹⁴ Not available in Europe, Middle East, and Africa.
- ¹⁵ Applicable to HP Designjet T-series Printers, ePrinters, and eMFPs. True neutral grays produced by printers compatible with the HP Three-black ink set.



For more information, please visit
hp.com/go/DesignjetT2500

© Copyright 2013 Hewlett-Packard Development Company, L.P. The information contained herein is subject to change without notice. The only warranties for HP products and services are set forth in the express warranty statements accompanying such products and services. Nothing herein should be construed as constituting an additional warranty. HP shall not be liable for technical or editorial errors or omissions contained herein.

Adobe and Adobe PostScript 3 are trademarks of Adobe Systems Incorporated. ENERGY STAR and the ENERGY STAR mark are registered U.S. marks. Windows is a U.S. registered trademark of Microsoft Corporation. PANTONE is the property of Pantone, Inc. Apple is a trademark of Apple Computer, Inc., registered in the U.S. and other countries.

4AA4-7153ENW, November 2013, Rev. 2





HP Designjet T1300 ePrinter series

Reliable, web-connected printer with two rolls for increased productivity

REGLON 72/73/74



Do more in less time

- Print on different paper types and sizes seamlessly—and save time—using two rolls with smart switching.
- Print quickly without sacrificing quality. Create an A1/D-size print in 28 seconds with Economode.
- Expect great results with six Original HP inks that deliver dark blacks, true neutral grays, and vivid colors.
- Print confidently with remote job queue, job submittal, and accounting features from the Embedded Web Server.

Easy, powerful printing

- Get trusted, secure connectivity with built-in Gigabit Ethernet, advanced access control, and IPv6 and IPsec.
- Process files in parallel for efficient printing with a 160 GB hard disk.
- Print TIFF, JPEG, and PDF¹ files from your printer's touchscreen or a USB thumb drive—no computer required.
- Rely on true print previews from the driver to quickly and accurately complete your work.

Print from virtually anywhere²

- Use your Apple® or Android™ smartphone or tablet to print from virtually anywhere².
- Access and print projects when you're away from your studio, using HP Designjet ePrint & Share².
- Automatically save copies of your work to the cloud when you print using HP Designjet ePrint & Share².
- Email projects to your HP Designjet T1300 ePrinter and print, thanks to its web-connectivity features².

¹ PDF files only available with PostScript (PS) accessory (optional accessory to be purchased separately) or buying PS versions.

² Requires an HP Designjet ePrint & Share account, Internet connection to the printer, and connected Internet-capable device. When using the HP Designjet ePrint & Share mobile app, a compatible Apple® iOS or Android™ device and Internet connection are required. Data or connection charges may apply. Print times may vary. For more information, visit hp.com/go/eprintandshare.



Eco Highlights

- Save paper with automatic print settings and two-roll configuration
- Less ink wasted due to efficient installation and maintenance routines
- Free, convenient HP ink cartridge and printhead recycling¹
- FSC®- and PEFC™-certified HP papers

¹ Program availability varies. Please check hp.com/recycle for details.

Please recycle large-format printing hardware and printing supplies. Find out how at our website: hp.com/ecosolutions



HP Designjet T1300 ePrinter series

Technical specifications

Print	Line drawings ³	28 sec/page on A1/D, 103 A1/D prints per hour	
	Color images ⁴	Fast: 41 m ² /hr (445 ft ² /hr) on coated media Best: 3.1 m ² /hr (33.3 ft ² /hr) on glossy media	
	Print resolution	Up to 2400 x 1200 optimized dpi from 1200 x 1200 input dpi and Optimization For Photo Paper selected	
	Margins (top x bottom x left x right)	Roll: 5 x 5 x 5 x 5 mm (0.2 x 0.2 x 0.2 x 0.2 in) (borderless on photo papers) Sheet: 5 x 17 x 5 x 5 mm (0.2 x 0.67 x 0.2 x 0.2 in)	
	Technology	HP Thermal Inkjet	
	Ink types	Dye-based (C, G, M, pK, Y); pigment-based (mK)	
	Ink drop	6 pl (C, G, M, pK); 9 pl (mK, Y)	
	Printheads	3 (G & pK, mK & Y, M & C)	
	Line accuracy	+/- 0.1% ⁵	
	Minimum line width	0.02 mm (0.0008 in) (HP-GL/2 addressable)	
	Guaranteed minimum line width	0.06 mm (0.0024 in) (ISO/IEC 13660:2001(E)) ⁶	
	Media	Handling	Sheet feed, two automatic roll feeds, automatic roll-switching, automatic cutter
		Weight	60 to 328 g/m ²
Size		210 to 1118-mm (8.3 to 44-in) wide sheets; 279 to 1118-mm (11 to 44-in) rolls	
Thickness		Up to 0.8 mm (31.5 mil)	
Memory	32 GB (virtual) ⁷ , 160 GB hard disk		
Connectivity	Interfaces (standard)	Gigabit Ethernet (1000Base-T), Hi-Speed USB 2.0 certified, EIO Jetdirect accessory slot	
	Print languages (standard)	Basic ePrinter: HP-GL/2, TIFF, JPEG, CALS G4, HP PCL 3 GUI PostScript® ePrinter: Adobe® PostScript® 3™, Adobe PDF 1.7, HP-GL/2, TIFF, JPEG, CALS G4, HP PCL 3 GUI	
	Print languages (optional)	Basic ePrinter: Adobe PostScript 3, Adobe PDF 1.7	
	Drivers (included)	HP-GL/2, HP-RTL drivers for Windows® (optimized for AutoCAD 2000 and higher); HP PCL 3 GUI driver for Mac OS X; PostScript Windows, Linux, and Mac drivers ⁸	
Dimensions (w x d x h)	Printer	1770 x 721 x 1050 mm (69.7 x 28.4 x 41.3 in)	
	Shipping	1930 x 766 x 770 mm (76 x 30.2 x 30.3 in)	
Weight	Printer	86 kg (189 lb)	
	Shipping	109 kg (240 lb)	
What's in the box	HP Designjet T1300 Printer, printheads, introductory ink cartridges, printer stand, spindle, quick reference guide, setup poster, startup software, power cord		
Environmental ranges	Operating temperature:	5 to 40 °C (41 to 104 °F)	
	Storage temperature:	-25 to 55 °C (-13 to 131 °F)	
	Operating humidity:	20 to 80% RH	
Acoustic	Sound pressure:	43 dB(A) (active); 29 dB(A) (standby)	
	Sound power:	6.1 B(A) (active); 4.7 B(A) (standby)	
Power consumption	< 120 watts (printing); < 27 watts (ready); < 7 watts (< 25 watts with embedded Digital Front End) (sleep); 0.1 watts (off)		
	Input voltage (auto ranging)	100 to 240 VAC (+/- 10%), 50/60 Hz (+/- 3 Hz), 2 A max	
Certification	Safety	USA and Canada (CSA certified), EU (LVD and EN60950-1 compliant), Russia (GOST), Singapore (PSB), China (CCC), Argentina (IRAM), Mexico (NYCE), Korea (KATS)	
	Electromagnetic	Compliant with Class A requirements, including USA (FCC rules), Canada (ICES), EU (EMC Directive), Australia (ACMA), New Zealand (RSM), China (CCC), Japan (VCCI), Korea (KCC)	
	Environmental	ENERGY STAR, WEEE, EU RoHS, China RoHS, REACH, FEMP	
Warranty	One-year limited hardware warranty		

- 3 Mechanical printing time. Printed in Fast mode with Economode on, using HP Bright White Inkjet Paper (Bond) and Original HP inks.
- 4 Mechanical printing time with Original HP inks.
- 5 +/-0.1% of the specified vector length or +/-0.2 mm (whichever greater) at 23 °C (73 °F), 50-60% relative humidity, on AO/E printing material in Best or Normal mode with HP Matte Film and HP Original HP inks.



For more information, please visit: hp.com/go/DesignjetT1300

© Copyright 2012-2013 Hewlett-Packard Development Company, L.P. The information contained herein is subject to change without notice. The only warranties for HP products and services are set forth in the express warranty statements accompanying such products and services. Nothing herein should be construed as constituting an additional warranty. HP shall not be liable for technical or editorial errors or omissions contained herein. Adobe PostScript 3 and PostScript are trademarks of Adobe Systems Incorporated. Windows is a U.S. registered trademark of Microsoft Corporation. ENERGY STAR and the ENERGY STAR mark are registered U.S. marks. PANTONE is the property of Pantone, Inc. Apple is a trademark of Apple Computer, Inc., registered in the U.S. and other countries. Android is a trademark of Google Inc.



Ordering information

Product	CR651A	HP Designjet T1300 44-in ePrinter	
	CR652A	HP Designjet T1300 44-in PostScript ePrinter	
Accessories	CN538A	HP Designjet 3-in Core Adapter	
	CN500B	HP Designjet PostScript Upgrade	
	Q6709A	HP Designjet 44-in Roll Feed Spindle	
	CQ654B	HP Designjet HD Scanner	
	CN501A	HP Designjet External Hard Disk	
	J8025A	HP Jetdirect 640n Print Server	
Original HP printheads	C9380A	HP 72 Gray and Photo Black Printhead	
	C9383A	HP 72 Magenta and Cyan Printhead	
	C9384A	HP 72 Matte Black and Yellow Printhead	
Original HP ink cartridges	C9397A	HP 72 69-ml Photo Black Ink Cartridge	
	C9398A	HP 72 69-ml Cyan Ink Cartridge	
	C9399A	HP 72 69-ml Magenta Ink Cartridge	
	C9400A	HP 72 69-ml Yellow Ink Cartridge	
	C9401A	HP 72 69-ml Gray Ink Cartridge	
	C9403A	HP 72 130-ml Matte Black Ink Cartridge	
	C9370A	HP 72 130-ml Photo Black Ink Cartridge	
	C9371A	HP 72 130-ml Cyan Ink Cartridge	
	C9372A	HP 72 130-ml Magenta Ink Cartridge	
	C9373A	HP 72 130-ml Yellow Ink Cartridge	
	C9374A	HP 72 130-ml Gray Ink Cartridge	
	CH575A	HP 726 300-ml Matte Black Designjet Ink Cartridge	
	Original HP large format printing materials	C1861A	HP Bright White Inkjet Paper (FSC® certified) ⁹ 914 mm x 45.7 m (36 in x 150 ft)
		C6020B	HP Coated Paper (PEFC™ certified) ⁹ 914 mm x 45.7 m (36 in x 150 ft)
		C6030C	HP Heavyweight Coated Paper (PEFC™ certified) ⁹ 914 mm x 30.5 m (36 in x 100 ft)
Q8808A		HP Premium Satin Photo Paper (FSC® certified) ⁹ 914 mm x 22.9 m (36 in x 75 ft)	

Use Original HP inks and printheads to experience consistent high quality and reliable performance that enable less downtime. These critical components are designed and engineered together as an optimized printing system to provide precise line accuracy¹¹ as well as dark blacks and true neutral grays¹¹. For more information, visit hp.com/go/OriginalHPinks.

For the entire HP Large Format Printing Materials portfolio, please see hp.com/go/lfprinting/materials-supplies.

Service and support	HP578E	HP 3 year Next Business Day Onsite Support
	HP579E	HP 3 year 4-hour response, 13x5 Onsite Support
	HP580E	HP 3 year 4-hour response, 9x5 Onsite Support
	HP587E	HP 3 year Next Business Day Onsite Support with Defective Media Retention
	HP592PE	HP 1 year Post Warranty, Next Business Day Onsite Support
	HP594PE	HP 1 year Post Warranty, 4-hour response, 13x5 Onsite Support
	H4518E	HP Network Installation Service
	H7604E	HP Installation and Startup Service

- 6 Measured on HP Matte Film.
- 7 Based on 640 MB RAM.
- 8 Included with PostScript printers only.
- 9 FSC® trademark license code FSC®-C017543, see fsc.org. PEFC™ trademark license code PEFC™/29-31-198, see pefc.org. Not all FSC®- or PEFC™-certified products are available in all regions.
- 10 Can be recycled through commonly available recycling programs.
- 11 Applicable to HP Designjet T-series Printers, ePrinters, and eMFPs. True neutral grays produced by printers compatible with the HP Three-black ink set.